

# D-HC



NL **GEBRUIKS- EN ONDERHOUDSHANDLEIDING**

SLO **PRIROČNIK ZA UPORABNIKA**

S **HANDBOK FÖR ANVÄNDNING OCH UNDERHÅLL**

BIH  
SRB  
HR  
MNE **UPUTSTVA ZA KORIŠTENJE I ODRŽAVANJE**



## VERTALING VAN DE OORSPRONKELIJKE INSTRUCTIES

Lees eerst deze gebruiksaanwijzing grondig door alvorens met de heggeschaar te gaan werken. Dit teneinde de heggeschaar op juiste wijze te gebruiken en ongelukken te voorkomen. De inhoudsopgave laat zien waar u uitleg over de verschillende instructies omtrent de afzonderlijke delen en noodzakelijke controles en onderhoudsvoorschriften kunt vinden.

**PS Illustraties en specificaties in deze gebruiksaanwijzing kunnen variëren van land tot land en kunnen worden gewijzigd, zonder bericht van de fabrikant.**

## PREVOD ORIGINALNIH NAVODIL

Če želite obrezovalnik žive meja pravilno uporabljati in preprečiti nesreče, ne začnite z delom preden skrbno ne preberete tega priročnika. V navodilih se nahajajo pojasnila o delovanju raznih delov naprave, kakor tudi napotki za nujne preglede in ustrezno vzdrževanje.

**Opomba: Ponazoritve in specifi kacije v tem priročniku se lahko razlikujejo glede na zahteve posamezne države in so predmet sprememb brez predhodnega obvestila proizvajalca.**

## ÖVERSÄTTNING AV ORIGINALANVISNINGAR

Ta inte häcksaxen i bruk förrän du har läst igenom denna handbok ytterst noggrant. Det är en förutsättning för att kunna använda häcksaxen på korrekt sätt och förhindra olyckor. I denna handbok fi nns förklaringar till de olika komponenternas funktioner och de anvisningar som krävs för att kunna göra nödvändiga kontroller och underhåll.

**OBS! Beskrivningarna och illustrationerna som fi nns i denna handbok är inte strängt förpliktande, utan tillverkaren förbehåller sig rätten att göra ändringar på maskinen utan att från gång till gång anpassa innehållet i handboken.**

## PRIJEVOD IZVORNIH NAPUTAKA

Ako želite pravilno koristiti ovaj rezač živice i izbjeći moguće nesretne slučajeve, nemojte pristupati radu bez prethodnog pažljivog čitanja ovih uputstava. Uputstva sadrže objašnjenja o radu različitih sastavnih dijelova, kao i naputke o neophodnim provjerama i o održavanju.

**NAPOMENA: opisi i slike sadržane u ovim uputstvima ne predstavljaju nikakvu obvezu za Proizvođača. Proizvođač pridržava pravo unošenja izmjena bez obveze ažuriranja ovih uputstava.**



## LET OP!!!



### HOORSCHADEGEFLUIT

IN ZIJN NORMAAL GEBRUIKSTOESTAND KAN DEZE MACHINE VOOR DE BESTEMDE OPERATOR EEN DAGELIJKS PERSOONLIJK LAWAAIBLOOTSTELLING MET ZICH MEEBRENGEN, DIE

**85 dB(A)**  
OF MEER BEDRAAGT



## VARNING!!!



### RISK FÖR HÖRSELNEDSÄTTNING

VID NORMAL ANVÄNDNING AV DENNA MASKIN KAN ANVÄNDAREN DAGLIGEN UTSÄTTAS FÖR EN BULLERNIVÅ SOM ÄR LIKA MED ELLER HÖGRE ÄN

**85 dB(A)**



## POZOR!!!



### TVEGANJE ZA POŠKODBE SLUHA

V NORMALNIH POGOJI UPORABE TEGA STROJA JE LAHKO OSEBA, KI GA VSAKODNEVNO UPORABLJA, IZPOSTAVLJENA HRUPU, KI JE ENAK ALI VEČJI OD

**85 dB(A)**



## PAŽNJA!!!



### OPASNOST OD OŠTEĆENJA SLUHA

POD UOBIČAJENIM UVJETIMA RADA OVOG UREĐAJA, OSOBA KOJA GA KORISTI MOŽE BITI IZLOŽENA DNEVNO RAZINI BUKE JEDNAKOJ ILI VIŠOJ OD

**85 dB(A)**

## NL LET OP!

Om te kunnen worden gebruikt mag het in deze handleiding beschreven hulpstuk van de heggenschaar 'D-HC' alleen aan de motorunit van de machine 'DS 2400D - DS 3000D' of van de machine 'BC 240D - BC 300D' worden gekoppeld; volg zorgvuldig de montageprocedures zoals vermeld in het hoofdstuk ASSEMBLAGE op pag. 16. Lees deze handleiding en de handleiding van de motorunit zorgvuldig door voordat u de **heggenschare** gebruikt.

## BIH SRB HR MNE PAŽNJA!

Da bi ga se moglo koristiti, priključak rezač živice «D-HC» opisan u ovom priručniku treba spojiti isključivo na pogonsku jedinicu stroja «DS 2400D - DS 3000D» ili stroja «BC 240D - BC 300D»; strogo se pridržavajte postupaka za montiranje naznačenih u poglavlju SKLAPANJE, na str. 17. U svakom slučaju, prije korištenja kompletnog **rezača živice**, pažljivo pročitajte ovaj priručnik i priručnik pogonske jedinice.

## SLO POZOR!

Za uporabo škarij za živo mejo "D-HC", opisanih v tem navodilu, jih morate priključiti izključno na pogonsko enoto "DS 2400D - DS 3000D" oziroma "BC 240D - BC 300D"; strogo upoštevajte postopke namestitve, navedene v poglavju MONTAŽA na str. 16. V vsakem primeru, pred uporabo sklopa **obrezovalnika**, pozorno preberite ta priročnik in priročnik pogonske enote.

## S VARNING!

För att häcksaxen "D-HC" som beskrivs i denna manual ska kunna användas måste den kopplas ihop med motorenheten till maskinen "DS 2400D - DS 3000D" eller maskinen "BC 240D - BC 300D". Följ noggrant monteringsanvisningarna i kapitlet ASSEMBLERING, sid. 16. Läs noggrant denna handbok **och motorenhetens** handbok innan du använder den kompletta häcksaxen.



## NL INHOUD

INLEIDING _____	2	ONDERHOUD _____	28
VEILIGHIDSVOORSCHRIFTEN _____	6	OPSLAG _____	32
HEGGESCHAAR COMPONENTEN _____	14	TECHNISCHE GEGEVENS _____	34
UITLEG VAN DE VEILIGHEIDSSYMBOLEN _____	15	CONFORMITEITS-VERKLARING _____	36
MONTAGE _____	16	ONDERHOUDSTABEL _____	38
GEBRUIK _____	18	OPLOSSEN VAN PROBLEMEN _____	40
		GARANTIEBEWIJS _____	42

## SLO KAZALO

UVOD _____	2	VZDRŽEVANJE _____	28
VARNOSTNA OPOZORILA _____	7	SKLADIŠČENJE _____	32
SESTAVNI DELI OBREZOVALNIKA ŽIVE MEJE _____	14	TEHNIČNI PODATKI _____	34
RAZLAGA SIMBOLOV IN VARNOSTNIH OPOZORIL _____	15	IZJAVA O SKLADNOSTI _____	36
SESTAVA _____	16	PREGLED VZDRŽEVANJA _____	38
UPORABA _____	18	ODPRAVA PROBLEMOV _____	40
		GARANCIJSKA IZJAVA _____	42

## S INNEHÅLLSFÖRTECKNING

INLEDNING _____	2	FÖRVARING _____	32
SÄKERHETSREGLER _____	8	TEKNISKA DATA _____	34
HÄCKSAXENS KOMPONENTER _____	14	EG-FÖRSÄKRAN OM ÖVERENSSTÄMMELSE _____	36
FÖRKLARING TILL SYMBOLER OCH SÄKERHETSREGLER _____	15	UNDERHÅLLSTABELL _____	38
ASSEMBLERING _____	16	PROBLEMLÖSNING _____	40
ANVÄNDNING _____	18	GARANTIBEVIS _____	42
UNDERHÅLL _____	28		

## BIH SRB HR MNE KAZALO

UVODNE NAPOMENE _____	2	ODRŽAVANJE _____	29
SIGURNOSNI PROPISI _____	9	USKLADIŠTAVANJE _____	33
SASTAVNI DIJELOVI REZAČA ŽIVICE _____	14	TEHNIČKI PODACI _____	34
OBJAŠNJENJE SIMBOLA I UPOZORENJA ZA SIGURNOST _____	15	IZJAVA SUGLASNOSTI _____	36
SKLAPANJE _____	17	TABLICA ODRŽAVANJA _____	38
KORIŠTENJE _____	19	OTKLANJANJE KVAROVA _____	40
		GARANTNI LIST _____	43

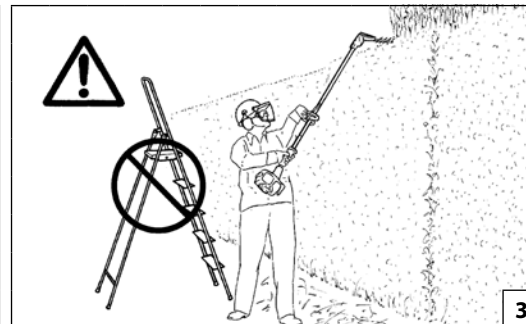
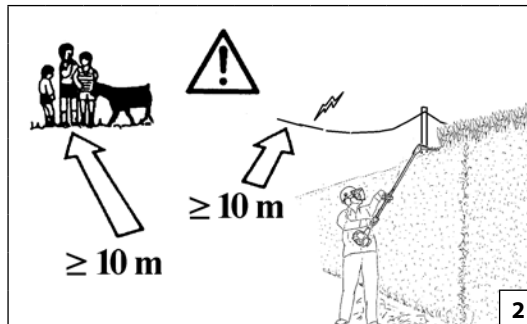

Nederlands

## VEILIGHEIDSVORSCHRIFTEN

**⚠ LET OP - Als de heggeschaar op de juiste manier gebruikt wordt, is het een snel, gemakkelijk en efficiënt werktuig; als de motorzaag niet op de juiste manier of zonder de nodige voorzorgsmaatregelen gebruikt wordt, kan het een gevaarlijk werktuig worden. DE MACHINE KAN ERNSTIGE VERWONDINGEN VEROORZAKEN. Opdat u altijd prettig en veilig kunt werken de hierna in de loop van de handleiding volgende.**

**⚠ WAARSCHUWING! - Nationale reglementeringen kunnen bepalingen omvatten die het gebruik van de machine beperken.**

1. Gebruik de machine niet voordat u op de hoogte bent van de specifieke manier waarop deze moet worden gebruikt. De gebruiker dient eerst te oefenen met het apparaat voordat hij of zij het in de praktijk gaat gebruiken.
2. Deze Handleiding zorgvuldig bewaren en raadplegen voor ieder gebruik van de machine.
3. De heggeschaar moet alleen door volwassenen in goede lichamelijke conditie, die de gebruiksaanwijzingen kennen, gebruikt worden. Laat nooit een kind met de heggeschaar werken.
4. De heggeschaar niet gebruiken, als u vermoeid bent of wanneer u alcohol, drugs of medicijnen heeft gebruikt (Fig. 1). Wees extra voorzichtig als het werk bijna klaar is.
5. Geen sjaals, armbanden of andere kleding, die tussen de machine of de blads terecht zouden kunnen komen, dragen. Nauwsluitende werkkleding dragen (zie pag. 12-13).
6. Anti-slip werkschoenen, werkhandschoenen, oogbescherming en haarbescherming (zie pag. 12-13).
7. Bij het opstarten en het gebruik van de heggeschaar niet toestaan, dat zich andere personen, met name kinderen, binnen diens actieradius bevinden (Fig. 2).
8. Niet met zagen beginnen, voordat het werkterrein volledig schoon- en vrijgemaakt is. Niet in de buurt van elektrische

kabels zagen (Fig. 3).

9. Bij het zagen altijd een stevige en veilige houding aannemen, in het bijzonder bij gebruik van trappen of krukjes (Fig. 3).
10. De heggeschaar alleen in heel goed geventileerde ruimtes gebruiken, niet gebruiken in ontplofbare, ontvlambare of gesloten ruimtes (Fig. 4).
11. Als de motor loopt de blads niet aanraken en geen onderhoudswerkzaamheden uitvoeren.
12. Alvorens de motor op te starten zich ervan overtuigen, dat de blads niet geblokkeerd zijn, en dat vrij kan draaien.
13. Als de motor stationair loopt, mag de blads niet draaien. Als dit toch het geval is, dan dient u de stationairschroef op de carburateur aan te passen (zie "het aanpassen van de motor").
14. Houd alle etiketten met gevaar- en veiligheidssignaleringen in perfecte conditie. Als ze beschadigd of onleesbaar worden, moeten ze onmiddellijk worden vervangen (zie pag. 15).
15. Gebruik de machine niet voor andere doeleinden dan die in de handleiding worden aangegeven (zie pag. 18).
16. Laat het apparaat niet achter met draaiende motor.
17. Altijd onze instructies voor de onderhoudswerkzaamheden opvolgen.
18. Dagelijks de heggeschaar controleren om zich ervan te overtuigen, dat ieder onderdeel, al dan niet ter bescherming, goed functioneert.
19. Geen beschadigde, slecht gerepareerde of gemonteerde of naar eigen goeddunken aangepaste heggeschaar gebruiken. Geen enkele veiligheidsvoorziening verwijderen, beschadigen of uitschakelen Alleen een blads met de in de tabel aangegeven lengte gebruiken (zie pag. 34).
20. Nooit zelf werkzaamheden of reparaties uitvoeren, die niet tot het normale onderhoud behoren. Zich alleen tot gespecialiseerde en geautoriseerde werkplaatsen wenden. Altijd onze instructies voor de

onderhoudswerkzaamheden opvolgen.

21. Geen brandstof (mengsel) gebruiken voor het schoonmaken.
22. In geval van nood, de gashendel onmiddellijk loslaten.
23. Altijd goed op de omgeving letten en bedacht zijn op mogelijke gevaren die u niet opmerkt als gevolg van het lawaai dat de machine maakt.
24. In geval men de heggeschaar buiten gebruik moet stellen, deze niet ergens laten liggen, maar aan de verkoper overhandigen, die zal zorgen voor de juiste berging.
25. De heggeschaar alleen aan ervaren personen in handen geven of uitlenen, die de werking en het juiste gebruik van de machine kennen. Ook de handleiding met de gebruiksaanwijzingen meegeven om te lezen alvorens met het werk te beginnen.
26. Zich altijd tot uw verkoper wenden voor iedere verdere uitleg of noodzakelijke ingreep.
27. Vervang snijwerktuigen en afschermplaten onmiddellijk als deze beschadigd, kapot of verwijderd zijn.
28. Vergeet niet dat de eigenaar of de gebruiker aansprakelijk is voor ongevallen of risico's geleden door derden of voor schade aan goederen.

**⚠ Als de motorzaag loopt, de voorste handgreep altijd goed met de linkerhand vasthouden en de achterste met de rechterhand (Fig. 5). KrUIS nooit de armen terwijl u de handgreep vasthoudt. Ook linkshandige personen moeten deze instructies volgen. Ervoor zorgen, dat alle lichaamsdelen zich buiten bereik van de bladsen de uitlaat bevinden.**

**⚠ GEVAAR OP BRANDWONDEN!**

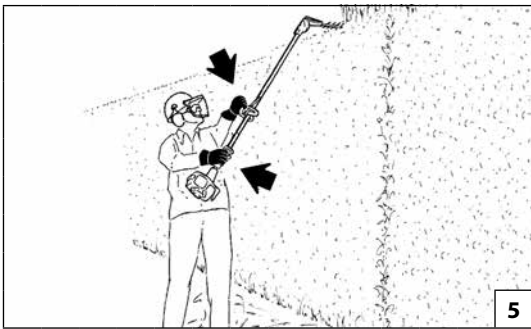

Slovenščina

## VARNOSTNA OPOZORILA

**⚠ OPOZORILO - Ob pravilni uporabi je obrezovalnik žive meje enostavno za uporabo in učinkovito orodje. Ob nepravilni ali neprevidni uporabi lahko postane nevarno orodje. TA NAPRAVA LAHKO POVZROČI HUDE POŠKODBE. Za prijetno in varno delo vedno strogo upoštevajte naslednja in vsa druga varnostna navodila, navedena v tem priročniku.**

**⚠ POZOR! - Predpisi, veljavni v posameznih državah, lahko omejijo uporabo stroja.**

1. Ne uporabljajte stroja, če se pred tem niste poučili o posebnostih njegove uporabe. Uporabnik brez izkušenj mora pred uporabo na poljedelski površini opraviti ustrezne vaje.
2. Ta priročnik imejte vedno pri roki in ga pred vsako uporabo orodja preglejte.
3. Obrezovalnik žive meje smejo uporabljati le fi zično sposobne odrasle osebe, ki poznajo navodila za uporabo. Ne dovolite, da bi obrezovalnik žive meje uporabljali otroci.
4. Obrezovalnika žive meje ne uporabljajte, če ste utrujeni, če ste pili alkoholne pijače ali vzeli droge oz. zdravila (slika 1). Proti koncu delovne izmene bodite še posebno pozorni.
5. Nikoli med uporabo ne nosite šalov, verižic ali česarkoli, kar bi se lahko zapletlo v napravo ali rezilo. Nosite tesno oprijeta zaščitna oblačila (glejte strani 12-13).
6. Nosite zaščitno nedrsečo obutev, rokavice, očala in zaščito sluha (glejte strani 12-13).
7. Nikoli ne dovolite, da bi opazovalci med zagonom ali delom z obrezovalnikom stali na področju dela (slika 2).

8. Nikoli ne začnite z delom dokler niste očistili področja dela. Ne uporabljajte žage v bližini električne napeljave (slika 3).
9. Obrezujte le, če imate stabilno in varno stojišče (slika 3).
10. Obrezovalnik uporabljajte le v dobro zračenih prostorih, ne uporabljajte ga v eksplozivni ali vnetljivi atmosferi ali zaprtih prostorih (slika 4).
11. Ob delujočem motorju se nikoli ne dotikajte rezila in ne poskušajte obrezovalnika servisirati.
12. Pred zagonom se prepričajte, da rezili nista zataknjeni in njuno gibanje ni ovirano.
13. Poskrbite, da se rezili ne vrtita, ko teče motor v prostem teku. Če se vrtita, uporabite vijak za nastavitev prostega teka.
14. Vse etikete z oznakami nevarnosti in varnostnimi navodili naj bodo brezhlebne. V primeru poškodbe ali obrabe etiket, jih nemudoma zamenjajte (glejte str. 15).
15. Stroja ne uporabljajte za drugačne namene od tistih, ki so navedeni v priročniku (glejte str. 18).
16. Ne puščajte stroja s prižganim motorjem brez nadzora.
17. Vedno spoštujte navodila proizvajalca v zvezi z vzdrževalnimi posegi.
18. Pred vsako uporabo obrezovalnika se prepričajte, da vsi njegovi varnostni in drugi deli delujejo.
19. Nikoli ne uporabljajte poškodovanega, spremenjenega ali nepravilno popravljenega ali sestavljenega obrezovalnika. Ne odstranjujte, ne poškodujte in ne odklapljajte nobene od varnostnih naprav. Uporabljajte samo rezila tistih dolžin, ki so navedene v tabeli (glejte strani 34).
20. Sami izvajajte samo rutinske vzdrževalne posege. Pokličite samo specializirane in pooblašene serviserje.

Vedno spoštujte navodila proizvajalca v zvezi z vzdrževalnimi posegi.

21. Goriva ne uporabljajte za čiščenje.
22. V nevarni situaciji takoj sprostite ročico plina.
23. Vedno bodite pozorni na okolje in pazite na možne nevarnosti, ki jih lahko preglasi hrup motorja.
24. Če vaš obrezovalnik ni več uporaben, ga odstranite na za okolje prijazen način -predajte ga vašemu lokalnemu trgovcu, ki bo poskrbel za pravilno odstranitev.
25. Vaš obrezovalnik posodite le usposobljenim uporabnikom, ki poznajo njegovo delovanje in pravilno uporabo. Drugim uporabnikom dajte priročnik z navodili za uporabo. Naj ga preberejo pred uporabo obrezovalnika.
26. Vse servisiranje obrezovalnika, ki ni navedeno v tem priročniku, naj izvaja le strokovno usposobljeno osebje.
27. Poškodovane, zlomljene ali odstranjene meče in zaščite za rokovedno nemudoma zamenjajte.
28. Ne pozabite, da ste kot lastnik stroja oziroma njegov uporabnik odgovorni za delovne nezgode ali poškodbe, ki bi jih utrpele tretje osebe ali njihovo imetje.

**⚠ Po zagonu motorja trdno primite z levo roko sprednji ročaj in z desno roko zadnji ročaj (slika 5). Ko držite za ročaja aparata, naj roki ne bosta prekržani. Ta navodila morajo upoštevati tudi levičarji. Prepričajte se, da nobeden od delov vašega telesa ni v bližini rezila ali dušilca izpuha.**

**⚠ NEVARNOST OPEKLIN!**



1

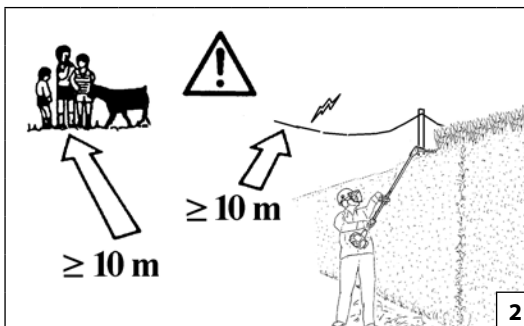

2

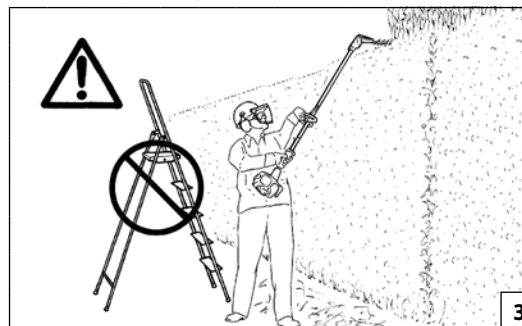

3

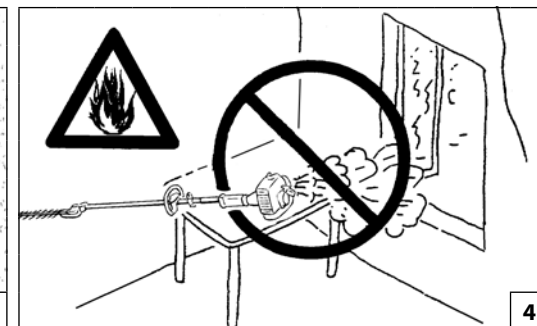

4

Svenska

## SÄKERHETSREGLER

**⚠ VARNING - Om häcksaxen används på korrekt sätt är den ett snabbt, bekvämt och effektivt arbetsredskap. Om den däremot används på felaktigt sätt eller utan erforderlig försiktighet kan den bli ett farligt redskap. MASKINEN KAN ORSAKA ALLVARLIGA SKADOR. Följ noggrant säkerhetsreglerna nedan och i resten av handboken så att ditt arbete alltid kan ske på tillfredsställande och säkert sätt.**

**⚠ VARNING! – Nationella förordningar kan begränsa användningen av maskinen.**

- Använd inte maskinen förrän du har skaffat dig information om hur maskinen ska användas. Operatören ska vid första användningen öva sig innan den används på fältet.
- Förvara denna handbok med omsorg och läs den före varje användning av maskinen.
- Häcksaxen får endast användas av vuxna personer som känner till reglerna för hur häcksaxen skall användas och har god kondition och hälsa. Låt inte barn använda häcksaxen.
- Använd inte häcksaxen när du är trött eller efter att ha intagit alkohol, droger eller medicin (Fig. 1). Va mera försiktig mot slutet av arbetsskiftet.
- Bär aldrig halsdukar, armband eller annat som kan fastna i maskinen eller i knivarna. Bär alltid åtsittande kläder med sågskydd (se sid. 12-13).
- Bär skor med halkskydd, skyddshandskar, skyddsglasögon och hörselskydd (se sid. 12-13).
- Låt inga andra personer vistas i riskområdet runt häcksaxen när du startar eller använder den (Fig. 2).
- Börja inte klippa förrän du har röjt och gjort rent i arbetsområdet. Använd inte häcksaxen i närheten av elektriska kablar (Fig. 3).

- Se till att du står stabilt och säkert när du använder häcksaxen, speciellt när du står på en stege eller en pall (Fig. 3).
- Använd endast häcksaxen på väl ventilerade platser. Använd den inte där risk för explosion eller antändning föreligger eller i stängda utrymmen (Fig. 4).
- Vidrör inte knivarna och gör inget underhåll när motorn är på.
- Innan du startar motorn, kontrollera att knivarna inte är blockerade och att de inte är i kontakt med skräp eller dylikt.
- När motorn går på lägsta varvtal skall knivarna inte rotera. Justera skruven för tomgångsvarvtal om så skulle vara fallet.
- Se till att alla etiketter med varnings- och säkerhetssymboler är i perfekt skick. Om etiketterna skadas eller blir oläsbara måste de omedelbart bytas ut (se sid. 15).
- Använd inte maskinen för annat bruk än det som anges i manualen (se sid. 18).
- Lämna inte maskinen med motorn igång.
- Följ alltid våra instruktioner i samband med underhåll.
- Kontrollera häcksaxen varje dag för att vara säker på att säkerhetsanordningar och andra anordningar är funktionsdugliga.
- Arbeta inte med en häcksax som är skadad, dåligt reparerad, fel monterad eller godtyckligt justerad. Ta inte bort någon säkerhetsanordning och se till att inga säkerhetsanordningar skadas eller blir överksamma. Använd endast knivar som har den längd som specificeras i tabellen (se sid. 34).
- Gör aldrig på egen hand ingrepp eller reparationer som inte ingår i det normala underhållet. Vänd dig alltid till en specialiserad och auktoriserad serviceverkstad. Följ alltid

våra instruktioner i samband med underhåll.

- Använd inte bränsle (-blandning) för rengöring.
- Släpp genast gasspaken om en nödsituation uppstår.
- Var uppmärksam och studera omgivningen. Tänk även på att potentiella faror kan vara svåra att upptäcka på grund av det buller maskinen avger.
- Lämna in häcksaxen till återförsäljaren när den skall skrotas. Kasta den inte i naturen. Återförsäljaren tar hand om häcksaxen på korrekt sätt.
- Låt endast personer som har fackkunskap och kännedom om maskinens funktion och användning få använda eller låna häcksaxen. Ge handboken med bruksanvisningar till personer som skall använda maskinen. Handboken skall läsas innan arbetet påbörjas.
- Vänd dig alltid till återförsäljaren för klargöranden och viktiga reparationer.
- Byt alltid omgående blad och handskydd om de skadas, är trasiga eller har avlägsnats.
- Kom ihåg att ägaren eller operatören är ansvarig för olyckor eller risker som åsamkas tredje part eller deras egendom.

**⚠ Håll alltid i det främre handtaget med vänster hand och i det bakre handtaget med höger hand när motorn är på (Fig. 5). Kors aldrig armarna när du tar tag i handtagen. Även vänsterhänta personer ska följa dessa instruktioner. Kontrollera att alla dina kroppsdelar är på behörigt avstånd från knivarna och från ljuddämparen.**

**⚠ FARA FÖR BRÄNNSKADOR!**



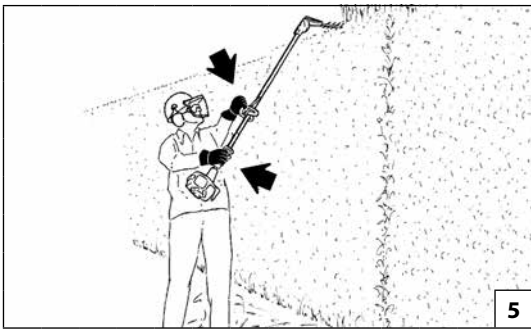

Hrvatski

## SIGURNOSNI PROPISI

**⚠ PAŽNJA - Ako se pravilno koristi, ovaj rezač živice predstavlja brz, praktičan i djelotvoran radni alat; ako se, naprotiv, koristi nepravilno, odnosno bez preduzimanja potrebnih mjera opreznosti, može predstavljati opasnost. OVAJ STROJ MOŽE PROUZROČITI TEŠKE POVREDE. Radit ćete uvijek na siguran način i sa zadovoljstvom ako pažljivo slijedite dole navedene sigurnosne propise, kao i one koje ćete naći dalje u uputstvima.**

**⚠ PAŽNJA! – Državni propisi mogu ograničavati uporabu stroja.**

1. Nemojte koristiti stroj ako niste na specifičan način upućeni u njegovu uporabu. Neiskusni rukovatelj se mora uvježbati prije korištenja na radnom području.
2. Pažljivo čuvajte ova uputstva i konzultirajte ih prije svakog korištenja rezača živice.
3. Rezač živice smiju upotrebljavati samo odrasle osobe koje su radno sposobne i upoznate s propisima za korištenje. Ne dozvoljavajte da rezač živice koriste djeca.
4. Nemojte upotrebljavati rezač živice ako ste fizički premoreni, odnosno pod utjecajem alkohola, droga ili lijekova (sl. 1). Budite oprezniji pri kraju smjene.
5. Nemojte nositi šalove, narukvice ili drugo što bi moglo lako zapeti za dijelove stroja ili za nož. Oblačite pripijenu odjeću koja vas ujedno zaštićuje od povreda (vidi str. 12-13).
6. Obucite zaštitne cipele protiv klizanja, rukavice, naočale i slušalice (vidi str. 12-13).
7. Nemojte dozvoliti drugim osobama, a naročito djeci, da se zadržavaju u radnom djelokrugu rezača živice prilikom uključivanja ni tijekom rezanja (sl. 2).

8. Nemojte pristupiti rezanju dok radni djelokrug nije potpuno slobodan od raznih zapreka. Nemojte rezati u blizini električnih kabela (sl. 3).
9. Kad režete pazite da vaš položaj bude uvijek siguran i stabilan, a naročito u blizini ljestvica i stolaca (sl. 3).
10. Upotrebljavajte rezač živice samo na dobro prozračenim mjestima, nipošto u eksplozivnoj ili zapaljivoj okolini ili u zatvorenim prostorijama (sl. 4).
11. Nemojte dirati nož niti izvršavati radove na održavanju ako je motor upaljen.
12. Prije nego što upalite motor provjerite da nož nije zapriječen i da ne dodiruje nikakav predmet.
13. Kad je motor postavljen na minimum, nož ne smije biti u pokretu. U suprotnom, podesite vijak minimuma.
14. Pazite da su sve naljepnice sa znakovima opasnosti i sigurnosti u savršenom stanju. U slučaju oštećenja ili propadanja treba ih odmah zamijeniti (vidi str. 15).
15. Nemojte koristiti uređaj u svrhe drugačije od onih navedenih u priručniku (vidi str. 19).
16. Ne ostavljajte stroj s upaljenim motorom.
17. Slijedite uvijek savjete koje vam propisujemo za radove na održavanju.
18. Svakodnevno kontrolirajte rezač živice kako bi ste bili sigurni da svi sigurnosni i ostali sustavi pravilno rade.
19. Nemojte upotrebljavati rezač živice koji je oštećen, nepravilno popravljen, nepravilno montiran ili prepravljnjen. Nemojte skidati, oštećivati ili onemogućiti rad bilo kojeg sigurnosnog sistema. Upotrebljavajte samo noževe dužina navedenih u tablici (vidi str. 34).
20. Nemojte izvoditi sami zahvate ili popravke na rezaču živice koji ne spadaju pod normalne radove održavanja. Obavezno se obratite ovlaštenim i specijaliziranim

- radionicama. Slijedite uvijek savjete koje vam propisujemo za radove na održavanju.
21. Nemojte upotrebljavati gorivo (mješavinu) za čišćenje rezača živice.
  22. U izvanrednom slučaju odmah otpustite polugu gasa.
  23. Imajte uvijek u vidu okolni prostor i pazite na moguće opasnosti koje ne možete zamijetiti zbog buke stroja.
  24. Ako smatrate da je radni vijek rezača živice okončan, nemojte ostavljati stroj u okolišu već ga vratite ovlaštenom prodajnom mjestu koje će se pobrinuti za propisno odlaganje.
  25. Izručite ili posudite rezač živice samo iskusnim osobama koje su upoznate s radom i pravilnom upotrebom stroja. Zajedno s rezačem živice izručite i uputstva za korištenje koja se obvezno čitaju prije pristupanja radu.
  26. Obratite se svaki put vašem prodajnom mjestu za bilo koje razjašnjenje ili važniji zahvat.
  27. Noževe i štitnik za ruku treba obavezno odmah zamijeniti ako se oštete, slome ili su skinuti.
  28. Zapamtite da je vlasnik ili rukovatelj odgovoran za nesreću ili opasnost koju pretrpe treće osobe ili koja je nanešena njihovom vlasništvu.

**⚠ Ako je motor upaljen, držite uvijek čvrsto prednji rukohvat lijevom, a stražnji desnom rukom (sl. 5). Drške nikad nemojte hvatati prekrštenih ruku. Čak se i lijevoruke osobe moraju pridržavati ovih uputa. Provjerite da su svi dijelovi tijela na dovoljnoj udaljenosti od noža i ispušne cijevi.**

**⚠ OPASNOST OD OPEKOTINA!**

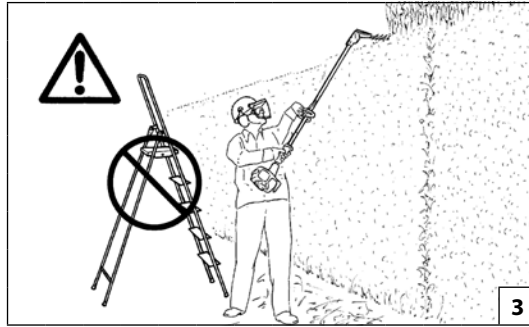
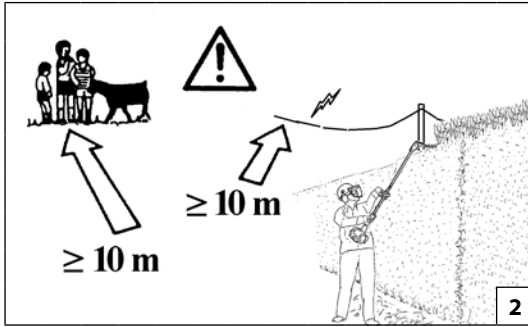

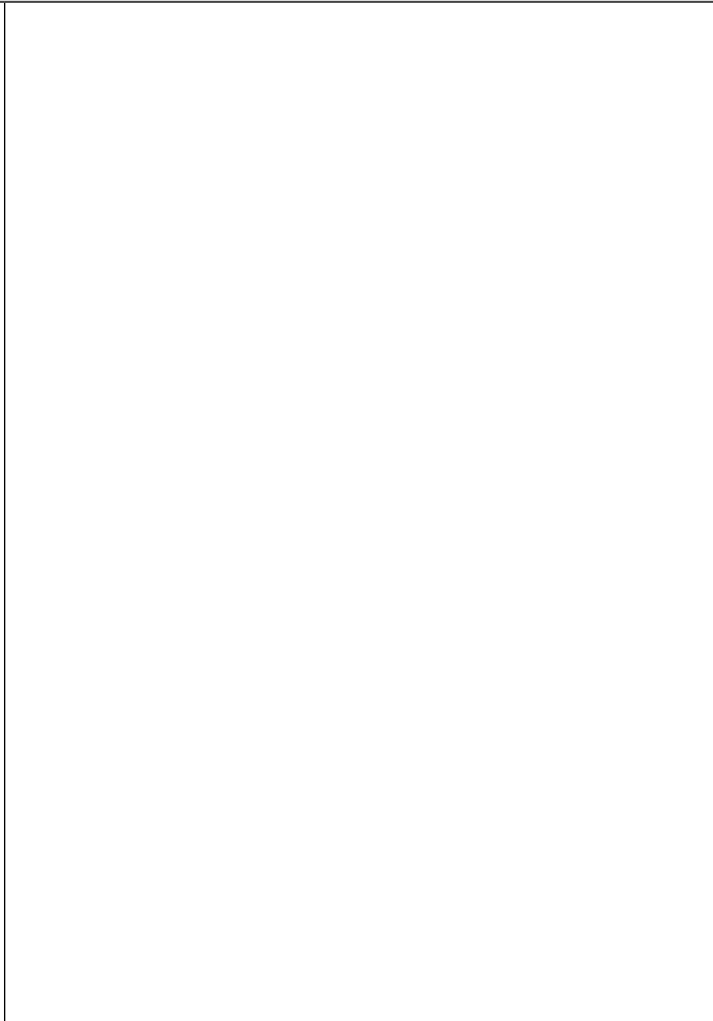
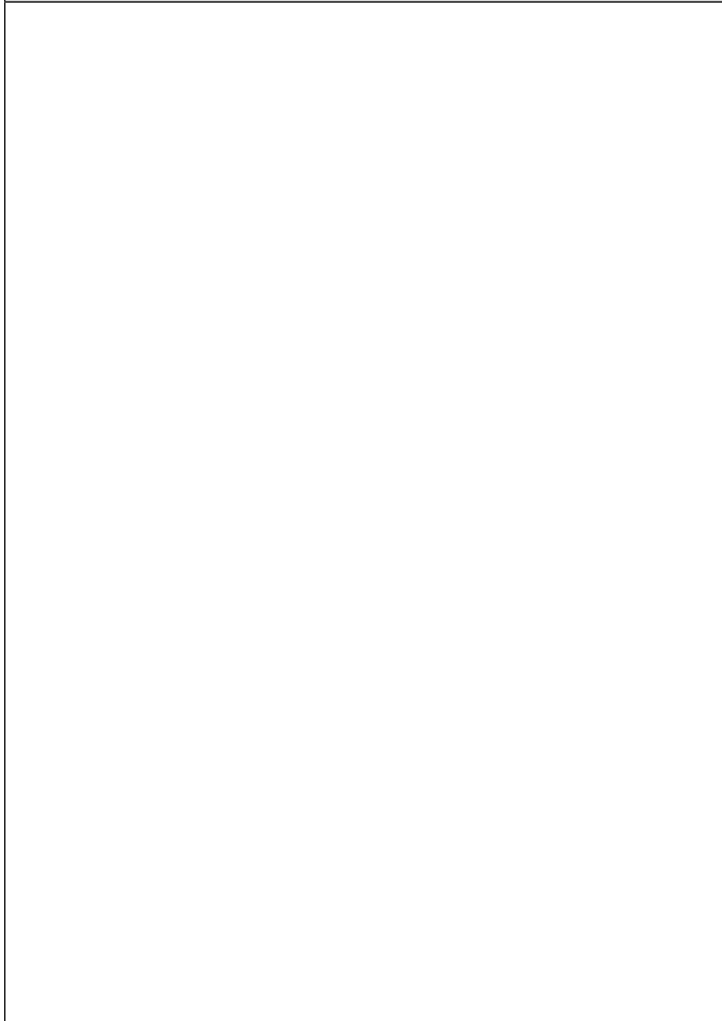
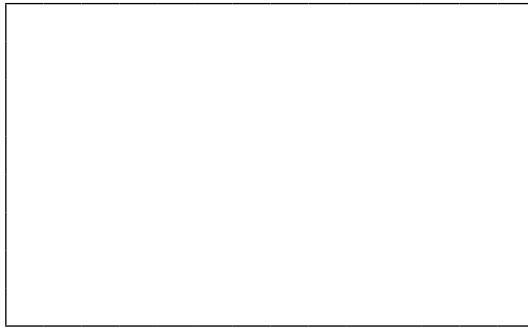
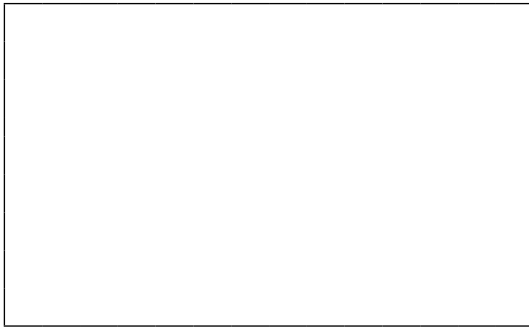
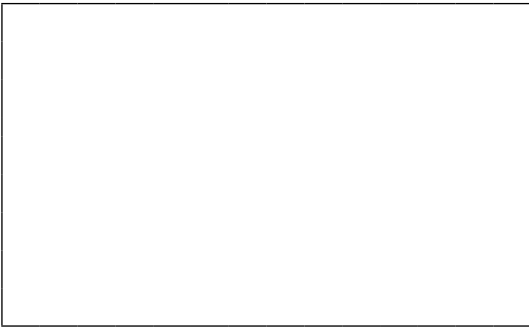
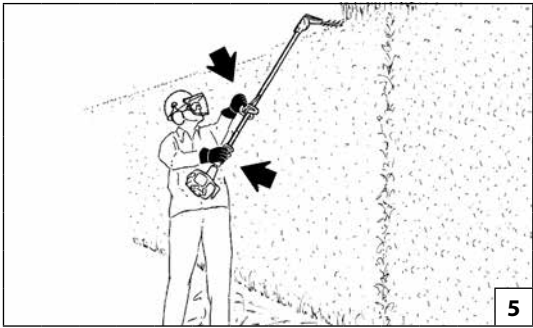



1



2

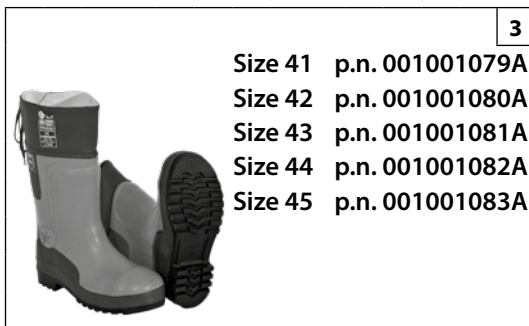

3

Size 41 p.n. 001001079A  
 Size 42 p.n. 001001080A  
 Size 43 p.n. 001001081A  
 Size 44 p.n. 001001082A  
 Size 45 p.n. 001001083A



4

p.n. 3155026R

Nederlands

Slovenščina

Svenska

**BESCHERMENDE VEILIGHEIDSKLEDING****VARNOSTNA ZAŠČITNA OBLAČILA****SKYDDSKLÄDER**

**⚠ Draag daarom bij het werken met de heggeschaar altijd goedgekeurde beschermende veiligheidskleding.** Het gebruik van beschermende kleding vermindert niet de risico's voor letsel, maar beperkt wel de gevolgen van ongevallen. Vraag uw dealer om advies bij het kiezen van de juiste kleding.

De kleding moet goed zitten, en mag de bewegingen niet hinderen. Draag niet te wijde, beschermende kleding. **Het beschermende jack (Fig. 1) en de broek (Fig. 2) van zijn hiervoor ideaal.** Draag geen kleding, dassen, stropdassen of sieraden die in de takken verstrikt kunnen raken. Lang haar mag niet los gedragen worden, en moet worden beschermd (bijvoorbeeld met een hoofddoek, een muts, een helm, enz.).

**Draag veiligheidsschoenen met antislipzool en stalen punten (Fig. 3).**

**⚠ Draag een veiligheidsbril of een vizier (Fig. 4-5)!**

**Gebruik gehoorbeschermingen; bijvoorbeeld oorkappen (Fig. 6) of oordoppen.** Het gebruik van gehoorbeschermingen vereist grotere aandacht en voorzichtigheid, want geluidssignalen die waarschuwen voor gevaar (schreeuwen, alarmen, enz.) worden minder goed gehoord. Verwijder altijd uw gehoorbescherming nadat u de motor heeft uitgeschakeld.

**Draag handschoenen (Fig. 7) die de trillingen optimaal absorberen.**

**⚠ Pri delu z obrezovalnikom vedno nosite odobrena zaščitna oblačila.** Uporaba zaščitnih oblačil ne preprečuje tveganja poškodb, vendar pa v primeru nesreče zmanjšuje obseg poškodb. Zaupajte vašemu dobavitelju, da bo izbral za vas primerno opremo.

Oblačilo ne sme ovirati in mora biti delu primerno. Nosite oprijeta zaščitna oblačila. **Zaščitni suknjiči (slika 1) in hlače (slika 2) so idealni.** Ne nosite oblek, šalov, kravat ali verižic, ki bi se lahko zapletle v vejice. Zvijte in pokrijte dolge lase (npr. z ruto, kapo, zaščitno čelado, ipd.)

**Zaščitni čevlji z nedrsečim podplatom in neprebojnim varnostnim vložkom (slika 3).**

**⚠ Nosite zaščitna očala ali ščitnik za obraz (sliki 4-5)!**

**Uporablajte zaščito proti hrupu; npr. zaščitne slušnike (slika 6) ali čepke.** Uporaba zaščite sluha zahteva več pozornosti in previdnosti pri delu, saj je omejena tudi sposobnost sprejemanja zvočnih opozoril na nevarnost (kricanje, alarmi, ipd.). Čim ugasnete motor, takoj odstranite slušno zaščito.

**Nosite rokavice (slika 7), ki omogočajo največjo absorbcijo vibracij.**

**⚠ Bär alltid godkända skyddskläder när du arbetar med häcksaxen.** Att bära skyddskläder eliminerar inte risken för personskador, men reducerar effekterna av skadorna i samband med olyckor. Vänd dig till återförsäljaren för att få råd om lämplig klädsel.

Kläderna skall passa bra och inte vara till besvär. Bär åtsittande skyddskläder. **Jacka (Fig. 1) och arbetsbyxor (Fig. 2) med skydd från är det idealiska.** Bär inte kläder, skor, slips eller smycken som kan fastna i buskar eller sly. Sätt upp långt hår och skydda håret med exempelvis en schal, en mössa eller en hjälm.

**Bär skyddsskor med halkskyddande sulor och stålspetsar (Fig. 3).**

**⚠ Bär skyddsglasögon eller skyddsskärm (Fig. 4-5)!**

**Bär bullerskydd, till exempel hörlurar (Fig. 6) eller öronproppar.** När bullerskydd används krävs större uppmärksamhet och försiktighet eftersom det blir svårare att uppfatta ljud- och varningssignaler, som skrik, larmsignaler, osv. Avlägsna alltid hörselskydden så snart som du stannar motorn.

**Bär handskar (Fig. 7) som ger maximal absorbering av vibrationerna.**



5

p.n. 001000939A

p.n. 001000940A



6

p.n. 001000835



7

Hrvatski

## ZAŠTITNA ODJEĆA ZA VAŠU SIGURNOST

**⚠ Kad koristite rezač živice, iz sigurnosnih razloga uvijek nosite zaštitnu homologiranu odjeću.** Nošenje zaštitne odjeće neće ukloniti opasnost od povrede, ali će smanjiti štetne posljedice u slučaju nesreće. Posavjetujte se s vašim prodavačem o izboru odgovarajuće odjeće.

Odjeća mora biti pogodna i ne smije smetati. Nosite pripijenu odjeću koja vas ujedno zaštićuje od povreda. **Kaputić (sl. 1) i radne hlače s prsnim dijelom i naramenicama (sl. 2) su idealni.** Nemojte nositi odjeću, šalove, kravate ili ogrlice koji bi se mogli zaplesti u grmlje. Dugu kosu trebate skupiti i zaštititi (npr. maramom, beretkom, kacigom, itd.)

**Obujte zaštitne cipele s neklizajućim potplatima i čeličnim kpicama (sl. 3).**

**⚠ Stavite zaštitne naočale ili vizir (sl. 4-5)!**

**Zaštitite se od buke, na primjer zaštitnim slušalicama (sl. 6) ili čepovima.** Uporaba zaštite za sluh zahtijeva veću pozornost i opreznost, pošto je zamjećivanje zvučnih signala opasnosti (povika, alarma, itd.) ograničeno. Obavezno skinite zaštitu za sluh čim zaustavite motor.

**Stavite rukavice (sl. 7) koje će omogućiti maksimalno apsorpiranje vibracije.**

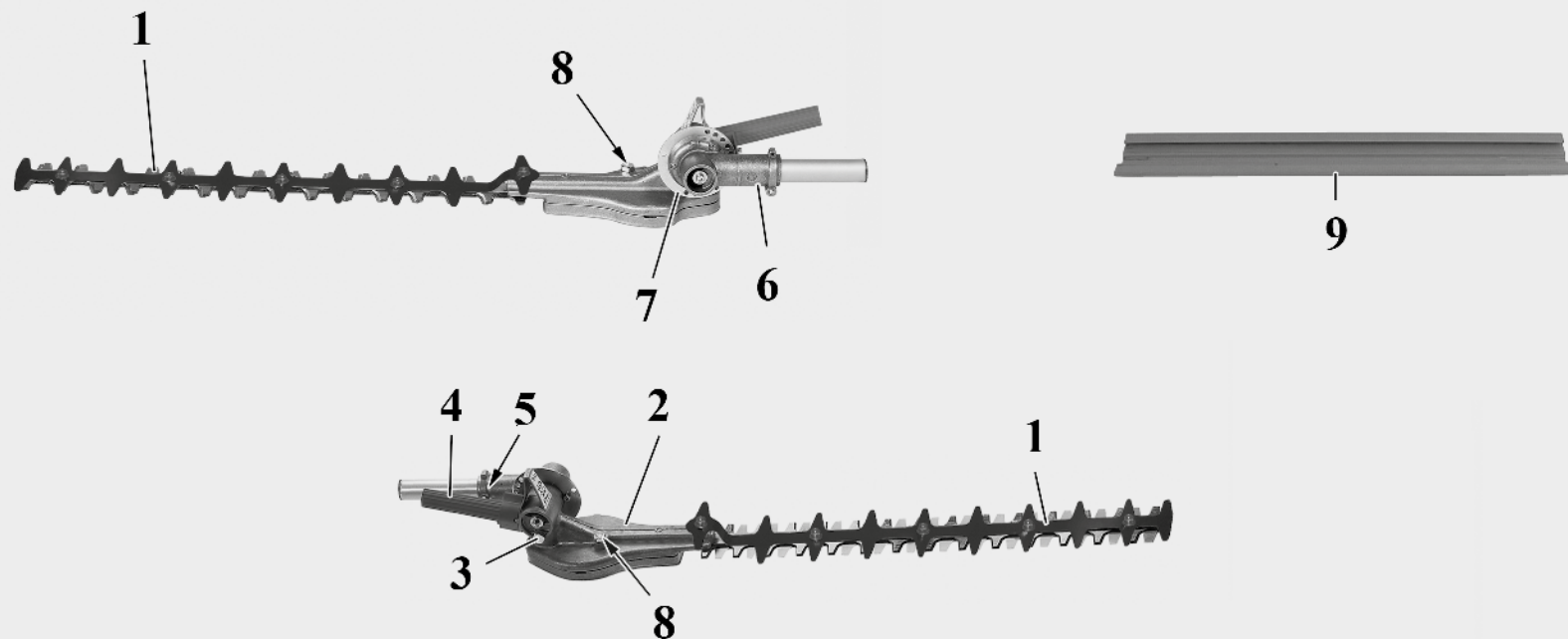

#### **NL** HEGGESCHAAR COMPONENTEN

- |                                      |                                      |
|--------------------------------------|--------------------------------------|
| 1 - Messen                           | 7 - Keuzeschijf                      |
| 2 - Reductiemotor messen             | 8 - Smeernippel reductiemotor messen |
| 3 - Smeernippel hoek-reductiemotor   | 9 - Maaidek                          |
| 4 - Handgreep voor de hoekafstelling |                                      |
| 5 - Bevestigingsschroeven            |                                      |
| 6 - Hoek-reductiemotor               |                                      |

#### **SLO** SESTAVNI DELI OBREZOVALNIKA ŽIVE MEJE

- |                              |                              |
|------------------------------|------------------------------|
| 1 - Rezili                   | 7 - Izbirni kolut            |
| 2 - Reduktor rezil           | 8 - Mazalka reduktorja rezil |
| 3 - Mazalka kotnega gonila   | 9 - Ščitnik za rezili        |
| 4 - Ročaj za nastavitev kota |                              |
| 5 - Pritrdilni vijak         |                              |
| 6 - Kotni reduktor           |                              |

#### **S** HÄCKSAXENS KOMPONENTER

- |                                   |                                |
|-----------------------------------|--------------------------------|
| 1 - Skärblad                      | 7 - Väljarskiva                |
| 2 - Bladväxel                     | 8 - Smörjapparat för bladväxel |
| 3 - Smörjapparat för vinkelväxel  | 9 - Bladskydd                  |
| 4 - Handtag för vinkelinställning |                                |
| 5 - Fästskruvar                   |                                |
| 6 - Vinkelväxel                   |                                |

#### **BIH** **SRB** **HR** **MNE** SASTAVNI DIJELOVI REZAČA ŽIVICE

- |                                 |                                |
|---------------------------------|--------------------------------|
| 1 - Oštrice                     | 7 - Selektor diska             |
| 2 - Reduktor oštrica            | 8 - Mazalica reduktora oštrica |
| 3 - Mazalica za kutni reduktor  | 9 - Štitnik oštrice            |
| 4 - Ručica za kutno podešavanje |                                |
| 5 - Pričvrtni vijci             |                                |
| 6 - Kutni reduktor              |                                |

## NL UITLEG VAN DE VEILIGHEIDSSYMBOLEN

## SLO RAZLAGA SIMBOLOV IN VARNOSTNIH OPOZORIL

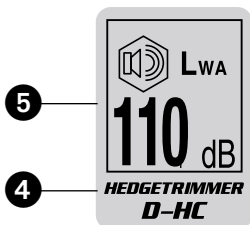
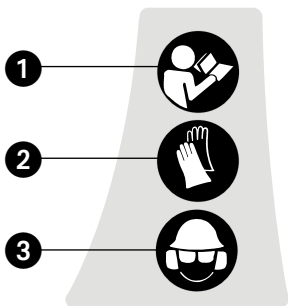

- NL**
1. Lees de gebruikshandleiding alvorens u met de machine gaat werken.
  2. Draag oog, -oor-en hoofdbescherming.
  3. Draag handschoenen gebruikt
  4. Type machine: **HEGGENSCHARE**.
  5. Gegarandeerd acoustisch vermogensniveau.
  6. Serienummer
  7. EG-conformiteitsmerk.
  8. Bouwjaar

- SLO**
1. Preberite priročnik za uporabnika pred uporabo te naprave
  2. Uporablajte zaščito za glavo, oči in ušesa
  3. Nataknite si zaščitne rokavice
  4. Tip stroja: **OBREZOVALNIK ŽIVE MEJE**
  5. Zagotovljen nivo hrupa
  6. Serijska številka
  7. Znak CE o skladnosti
  8. Proizvodnja leto

- S**
1. Läs noggrant igenom denna handbok för användning och underhåll innan du börjar använda maskinen
  2. Bär hjälm, skyddsglasögon och hörselskydd
  3. Bär skyddshandskar
  4. Maskintyp: **HÄCKSAX**
  5. Garantirana razina
  6. Serienummer
  7. CE-märke för överensstämmelse
  8. Produktionsår

## S FÖRKLARING TILL SYMBOLER OCH SÄKERHETSREGLER

## BIH SRB HR MNE OBJAŠNENJE SIMBOLA I UPOZORENJA ZA SIGURNOST

- BIH**
1. Pročitajte uputstva za korištenje i održavanje prije nego što pristupite korištenju ove pile
- SRB**
2. Navucite kacigu, zaštitne naočale i slušalice
- HR**
3. Nosite zaštitne rukavice
- MNE**
4. Vrsta stroja: **REZAČ ŽIVICE**
  5. Akustične snage
  6. Serijski broj
  7. Oznaka usklađenosti CE
  8. Godina poizvodnje

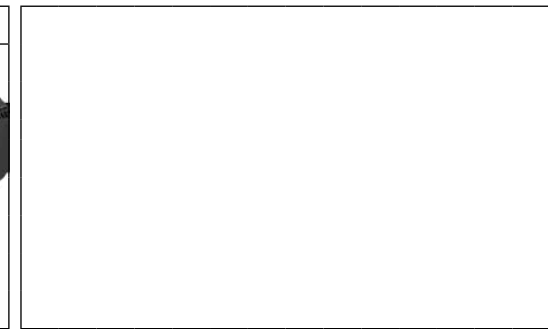
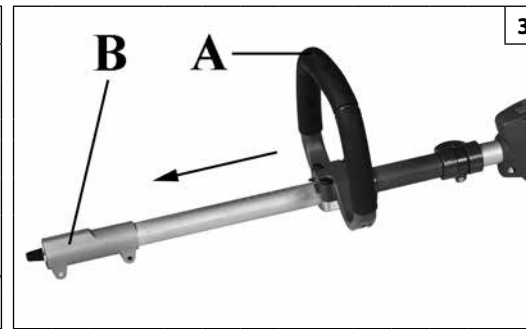
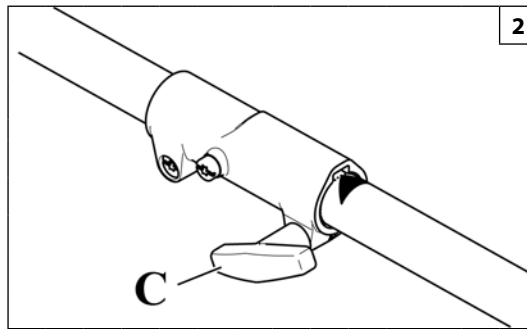
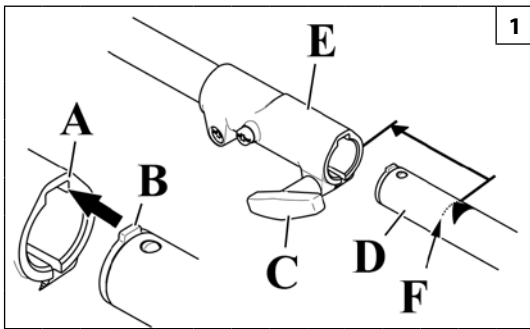

Nederlands

Slovenščina

Svenska

**MONTAGE**

**SESTAVA**

**ASSEMBLERING**

**MONTAGE VAN HET HULPSTUK OP DE MOTOR (FIG.1)**

**Montage:**

- Draai de verbinding (E) los door de knop (C) linksom te draaien;
  - Lijn het lipje van het hulpstuk (B) uit met de groef (A) van de verbinding (E);
  - Plaats de buis van het hulpstuk (D) in de verbinding (E) tot de stippellijn (F);
- OPMERKING** Om de handeling te vergemakkelijken draait u het snijgereedschap van het hulpstuk, zodat de transmissieas met de lasverbinding verbonden wordt. Controleer of er geen vuil in de verbinding aanwezig is;
- Haal de knop (C) stevig aan door hem rechtsom te draaien.

**DEMONTAGE VAN HET HULPSTUK OP DE MOTOR (FIG.2)**

Draai de koppeling los door de knop (C) linksom te draaien en neem het hulpstuk weg.

- ⚠ **LET OP - Om de applicatie eenvoudiger te gebruiken, plaatst u het handvat (A, Fig.3) naar de terminal (B).**

**MONTAŽA PRIKLJUČKA NA MOTOR (SL. 1)**

**Montaža:**

- Zrahljajte spojko (E) z obračanjem vrtljivega gumba (C) v smeri proti urnemu kazalcu;
  - Poravnajte jeziček na priključku (B) z utorom (A) na spojki (E);
  - Vstavite cev priključka (D) v spojko (E) do črtkaste črte (F);
- OPOMBA:** Pri tem si lahko pomagata na ta način, da zasukate rezilo orodja, tako da se prenosna gred ujame z ozobjem. Preglejte, da v spojki ni nečistoč;
- Dobro privijte vrtljivi gumb (C) z obračanjem v smeri urnega kazalca.

**DEMONTAŽA PODALJŠKA Z MOTORJA (SL. 2)**

Zrahljajte spojko z obračanjem vrtljivega gumba (C) v smeri proti urnemu kazalcu in snemite priključek.

- ⚠ **POZOR - Lažje uporabo aplikacije, dodaj zanke ročaj (A, slika 3) na terminal (B).**

**MONTERING AV TILLBEHÖR PÅ MOTORN (FIG.1)**

**Montering:**

- Lossa kopplingsfogen (E) genom att vrida ratten (C) motsols.
  - Placera tillbehörets tunga (B) mitt för spåret (A) på kopplingsfogen (E).
  - Skjut in tillbehörets rör (D) i kopplingsfogen (E) till den streckade linjen (F).
- OBS!** För att underlätta arbetsmomentet, vrid tillbehörets skärverktyg så att drivaxeln kuggar in i fogen. Kontrollera att det inte finns smuts i kopplingsfogen.
- Vrid ratten (C) medsols och dra åt ordentligt.

**DEMONTERING AV TILLBEHÖRET PÅ MOTORN (FIG.2)**













Lossa kopplingen genom att vrida ratten (C) motsols och dra ut tillbehöret.

- ⚠ **VARNING - För att lättare kunna använda programmet, placera loophandtag (A, Fig.3) till terminalen (B).**



--	--	--	--

Hrvatski		
SKLAPANJE		
<p><b>MONTIRANJE PRIKLJUČKA NA MOTOR (SL. 1)</b>  <b>Montiranje</b></p> <ul style="list-style-type: none"> <li>• Popustite zglob (E) okrećući gljivicu (C) suprotno od smjera kazaljke na satu;</li> <li>• poravnajte jezičak priključka (B) sa žlijebom (A) na zglobu (E);</li> <li>• uvucite cijev priključka (D) u zglob (E) sve do isprekidane crte (F);</li> </ul> <p><b>NAPOMENA.</b> Kako biste olakšali radnju, okrenite reznu opremu priključka tako da pogonska osovina zahvati zupce i utore. Provjerite da u zglobu nema prljavštine;</p> <ul style="list-style-type: none"> <li>• čvrsto zategnite gljivicu (C) okrećući je u smjeru kazaljke na satu.</li> </ul> <p><b>DEMONTIRANJE PRIKLJUČKA S MOTORA (sl. 2)</b>            Popustite spoj okrećući gljivicu (C) suprotno od smjera kazaljke na satu i izvucite priključak.</p> <p><b>⚠ POZOR - Za lakše korištenje aplikacije, postavite ručicu petlje (A, sl.3) na terminal (B).</b></p>		

Nederlands	Slovenščina	Svenska
GEBRUIK	UPORABA	ANVÄNDNING
<p><b>VERBODEN GEBRUIK</b></p> <ul style="list-style-type: none"> <li>- Schakel de motor uit voordat u de heggenschaar neerlegt. Laat de heggenschaar niet onbeheerd achter met draaiende motor.</li> <li>- Houd de handgrepen droog, schoon en vrij van olie of brandstofmengsels.</li> <li>- Werk niet in de buurt van elektriciteitskabels.</li> <li>- Werk alleen als de zichtbaarheid en het licht voldoende zijn om goed te zien.</li> <li>- Zet de motor uit voordat u het toestel neerlegt.</li> <li>- Wees extra voorzichtig en alert als u gehoorbescherming draagt, omdat een dergelijke uitrusting uw vermogen om waarschuwend geluiden (roepen, signalen, waarschuwingen e.d.) te horen beperkt.</li> <li>- Wees uiterst voorzichtig als u op hellend of oneffen terrein werkt.</li> <li>- Stop de heggenschaar als het snoeiblad een vreemd voorwerp raakt. Inspecteer de heggenschaar en laat de beschadigde onderdelen herstellen als dat nodig is.</li> <li>- Houd het snoeiblad vrij van vuil en zand. Zelfs een kleine hoeveelheid vuil kan het snoeiblad snel bot maken.</li> <li>- Als u een tak snoeit die gespannen staat, mag u zich niet laten verrassen wanneer de spanning op het hout plots wegvalt.</li> </ul> <p><b>INSTRUCTIES VOOR ALGEMEEN GEBRUIK</b></p> <p> <b>OPGELET - Snoei alleen heggen of houten materialen. Zaag geen metaal, kunststof, metselwerk, of bouwmaterialen die niet van hout zijn.</b></p> <p> <b>OPGELET – Houd de heggenschaar altijd stevig met beide handen vast als de motor draait. Gebruik een stevige greep, met duim en vingers rond de handgreep van de heggenschaar. Gebruik de heggenschaar niet met één hand!</b></p> <p> <b>OPGELET - Gebruik steeds de draagriemen. Zorg ervoor dat u de reductiekast niet aanraakt na het werken; GEVAAR OP BRANDWONDEN.</b></p> <p> <b>LET OP - Geen blads gebruiken die beschadigt of te veel gebruikt zijn. Als het blad zich mocht blokkeren die motor afzetten voor het obstakel te verwijderen.</b></p>	<p><b>PREPOVEDANA UPORABA</b></p> <ul style="list-style-type: none"> <li>- Preden obrezovalnik odložite, ugasnite motor. Obrezovalnika ne pustite nezavarovanega, kadar motor deluje.</li> <li>- Ročaj naj bo vselej čist, suh in brez sledov olja ali mešanice goriva.</li> <li>- Ne delajte v bližini električnih kablov ali napeljav.</li> <li>- Delajte samo takrat, kadar je zadosti svetlo, da dobro vidite.</li> <li>- Preden stroj odložite, ugasnite motor.</li> <li>- Posebej previdni in pazljivi bodite takrat, kadar uporabljate zaščitna sredstva, saj le-ta lahko omejijo vašo sposobnost zaznavanja zvokov, ki vas opozarjajo na nevarnost (pozivi, signali, opozorila itd.)</li> <li>- Bodite izredno previdni, kadar delate na vzpetinah ali neravnih tleh.</li> <li>- Ustavite obrezovalnik žive meje, če rezilo udari ob kakšen predmet. Preglejte obrezovalnik žive meje in po potrebi popravite morebitno poškodovane dele.</li> <li>- Poskrbite, da na rezilu ni nečistoč in peska. Še tako majhna količina nečistoč prispeva k hitrejši obrabi rezila.</li> <li>- Kadar režete upognjeno vejo, pazite, da vas nenadna sprostitve napetosti ob koncu rezanja ne preseneti.</li> </ul> <p><b>SPLOŠNA NAVODILA ZA UPORABO</b></p> <p> <b>POZOR - Obrezujte le žive meje ali lesene materiale. Ne rešite kovine, plastike, opeke ali nelesenega gradbenega materiala.</b></p> <p> <b>POZOR - Z delujočim motorjem, obrezovalnik vedno držite z obema rokama. Obrezovalnik grmovja in žive meje trdno držite v rokah, pri čemer s palcem in ostalimi prsti zaobjemite ročaj. Obrezovalnika nikoli ne držite z eno samo roko!</b></p> <p> <b>POZOR - Vedno si nadenite jermene. Po zaključku z delom pazite, da se ne dotaknete ohišja reduktorja; NEVARNOST OPEKLIN.</b></p> <p> <b>OPOZORILO! - Ne uporabljajte poškodovanih ali preveč obrabljenih rezil. Če se rezili zatakneti, pred odstranjevanjem ovire zaustavite motor.</b></p>	<p><b>FÖRBJUDEN ANVÄNDNING</b></p> <ul style="list-style-type: none"> <li>- Stäng av motorn innan du lägger ner häcksaxen. Lämna inte häcksaxen obebakad med motorn igång.</li> <li>- Håll handtaget rent, torrt och utan spår av olja eller bränsleblandning.</li> <li>- Arbeta inte i närheten av elkablar.</li> <li>- Arbeta enbart när sikt- och ljusförhållandena är tillräckliga för att se klart.</li> <li>- Stäng av motorn innan du lägger ner maskinen.</li> <li>- Var särskilt försiktig och uppmärksam när du bär skydden, eftersom sådan utrustning kan begränsa förmågan att höra ljud som anger fara (uppmaningar, signaler, varningar, etc.)</li> <li>- Var ytterst försiktig när du arbetar på sluttande eller ojämn mark.</li> <li>- Stoppa häcksaxen om bladet träffar ett främmande föremål. Undersök häcksaxen och om nödvändigt, låt reparera de skadade delarna.</li> <li>- Håll bladet rent från smuts och sand. Även en liten smutsmängd gör snabbt ett blad slött.</li> <li>- När du sågar i en gren som är spänd eller sträckt, se upp så att du inte överrumplas när spänningen plötsligt släpper.</li> </ul> <p><b>ANVISNINGAR FÖR ALLMÄN ANVÄNDNING</b></p> <p> <b>VARNING - Klipp enbart häckar eller trämaterial. Klipp inte metall, plast, tegel eller byggnadsmaterial som inte är av trä.</b></p> <p> <b>VARNING - Håll alltid häcksaxen med båda händerna när motorn är igång. Använd ett fast grepp med tumme och fingrar som omringar häcksaxens handtag. Använd inte häcksaxen med enbart en hand!</b></p> <p> <b>VARNING - Sätt alltid på dig axelremmen. Se till att inte vidröra växellådan efter arbetet; FARA FÖR BRÄNSKADOR.</b></p> <p> <b>VARNING! - Använd inte knivar som är skadade eller alltför slitna. Om kniven blockeras, stoppa motorn och avlägsna hindret.</b></p>

**KORIŠTENJE****ZABRANJENA UPORABA**

- Ugasite motor prije odlaganja rezača živice. Nemojte ostavljati upaljen rezač živice bez nadzora.
- Pazite da držak bude čist, suh i nezamašćen uljem ili mješavinom goriva.
- Nemojte raditi blizu električnih žica.
- Radite isključivo kada vam vidljivost i raspoloživo svjetlo omogućuju da jasno vidite.
- Zaustavite motor prije nego što položite stroj.
- Budite naročito pažljivi i oprezni kad nosite zaštitna sredstva, jer ona mogu ograničiti sposobnost slušanja zvukova koji ukazuju na opasnosti (pozivi, signali, upozorenja, itd.).
- Budite izuzetno oprezni kad radite na strminama ili neravnom terenu.
- Zaustavite rezač živice ako nož udari u neki predmet. Pregledajte rezač živice i ako treba, dajte popraviti oštećene dijelove.
- Pazite da je nož čist od nečistoće i pijeska. Čak i mala količina nečistoće vrlo brzo će otupiti nož.
- Kad režete viseću granu, pazite da vas ne zatekne iznenadan pad prepiljenog drva.

**OPĆE UPUTE ZA UPORABU**

 **PAŽNJA - Režite jedino živicu ili drvene materijale. Nemojte rezati metal, plastiku, zidane dijelove ili materijale za izgradnju koji nisu drveni.**

 **PAŽNJA! - Dok je motor upaljen, rezač živice držite stalno s obje ruke. Palcem i prstima čvrsto zahvatite oko drška rezača živice. Nemojte koristiti rezač živice samo jednom rukom!**

 **PAŽNJA - Obavezno stavite pojaseve. Nakon rada pazite da ne dodirnete kutiju reduktora; OPASNOST OD OPEKOTINA.**

 **PAŽNJA! - Nemojte koristiti oštećeni ili pretjerano istrošeni nož. Ako se nož blokira, prije skidanja zapreke ugascite motor.**

Nederlands	Slovenščina	Svenska
GEBRUIK	UPORABA	ANVÄNDNING
<p><b>⚠ De heggeschaar alleen aan ervaren personen in handen geven of uitlenen, die de werking en het juiste gebruik van de machine kennen. Ook de handleiding met de gebruiksaanwijzingen meegeven om te lezen alvorens met het werk te beginnen.</b></p> <p><b>⚠ OPGELET - Snoei niet bij sterke wind of felle neerslag.</b></p> <p><b>⚠ OPGELET - Snoei nooit als de zichtbaarheid beperkt is, in extreme temperatuursomstandigheden of als het vriest.</b></p> <p><b>⚠ OPGELET - Defecte snijmesses kunnen het risico op ongevallen verhogen.</b></p> <ul style="list-style-type: none"> <li>Controleer het snijwerktuig. Gebruik nooit botte, afgebroken of beschadigde snijmesses.</li> <li>Controleer of het toestel in perfecte bedrijfswerking verkeert. Controleer of moeren en schroeven goed vastzitten.</li> </ul> <p><b>⚠ OPGELET - Als u een situatie tegenkomt waarin u niet zeker weet wat te doen, dient u een deskundige te raadplegen. Neem contact op met uw dealer of onderhoudswerkplaats. Vermijd alle gebruik waarvan u denkt dat het buiten uw capaciteiten valt.</b></p> <ul style="list-style-type: none"> <li>Wanneer de motor wordt uitgeschakeld, dient u de handen en voeten verwijderd te houden van het snijwerktuig tot de motor volledig stilligt.</li> <li>Let op stukken van takken die bij het snoeien kunnen wegspringen.</li> <li>Snoei niet te dicht bij de grond. Steentjes en andere voorwerpen kunnen weggeslingerd worden.</li> <li>Controleer of het werkgebied vrij is van vreemde voorwerpen, zoals elektrische kabels, insecten en dieren, enz., of andere voorwerpen die het snijwerktuig kunnen beschadigen, zoals metalen voorwerpen.</li> </ul>	<p><b>⚠ Vaš obrezovalnik posodite le usposobljenim uporabnikom, ki poznajo njegovo delovanje in pravilno uporabo. Drugim uporabnikom dajte priročnik z navodili za uporabo. Naj ga preberejo pred uporabo obrezovalnika.</b></p> <p><b>⚠ POZOR - Obrezovalnika ne uporabljajte ob močnem vetru ali obilnih padavinah.</b></p> <p><b>⚠ POZOR - Obrezovalnika ne uporabljajte ob slabi vidljivosti, ekstremnih temperaturah ali ob prisotnosti zmrzali.</b></p> <p><b>⚠ POZOR - Okvarjeni meči lahko povečajo tveganje nezgod.</b></p> <ul style="list-style-type: none"> <li>Preverite rezilni sistem. Nikoli ne uporabljajte skrhanih, počenih ali poškodovanih mečev.</li> <li>Preverite, ali aparat brezhibno deluje. Preverite, ali so vse matice in vijaki zategnjeni.</li> </ul> <p><b>⚠ POZOR - Če ste v dvomih, kako ravnati, se obrnite na izkušeno osebo. Obrnite se na prodajalca ali na najbližjo pooblaščen servisno delavnico. Izogibajte se posegom, za katere niste pooblaščeni.</b></p> <ul style="list-style-type: none"> <li>Pri ugašanju motorja, naj bodo spodnje in zgornje okončine oddaljene od rezalnega sistema, dokler se motor popolnoma ne ustavi.</li> <li>Med obrezovanjem pazite na morebitne izmetane dele vej.</li> <li>Ne obrezujte preblizu tlom. Lahko bi prišlo do izmetavanja kamenja ali drugih predmetov.</li> <li>Prepričajte se, da v delovnem območju ni tujkov, kakršni so električni kabli, žuželke in živali itd. oziroma drugih predmetov, ki bi lahko poškodovali rezilni sistem, kakor na primer kovinski predmeti.</li> </ul>	<p><b>⚠ Låt endast personer som har fackkunskap och kännedom om maskinens funktion och användning få använda eller låna häcksaxen. Ge handboken med bruksanvisningar till personer som skall använda maskinen. Handboken skall läsas innan arbetet påbörjas.</b></p> <p><b>⚠ VARNING - Klipp inte under perioder med hård vind eller intensiv nederbörd.</b></p> <p><b>⚠ VARNING - Klipp aldrig vid dålig sikt, under extrema temperaturvillkor eller i närvaro av frost.</b></p> <p><b>⚠ VARNING - Defekta blad kan öka olycksrisken.</b></p> <ul style="list-style-type: none"> <li>Kontrollera skärapparaten. Använd aldrig slöa, spruckna eller skadade blad.</li> <li>Kontrollera att apparaten är i perfekta driftsvillkor. Kontrollera åtdragningen på muttrar och skruvar.</li> </ul> <p><b>⚠ VARNING - I situationer i vilka man inte vet med säkerhet hur gå tillväga, rådfråga en expert. Kontakta återförsäljaren eller den lokala auktoriserade serviceverkstaden. Undvik att utföra moment som inte ligger inom din förmåga.</b></p> <ul style="list-style-type: none"> <li>När du stänger av motorn, håll händer och fötter borta från skärapparaten tills motorn helt har stannat.</li> <li>Se upp för grendelar som kan slungas iväg under klippningen.</li> <li>Klipp inte alltför nära marken. Stenar och andra föremål kan slungas iväg.</li> <li>Kontrollera arbetsområdet att det inte finns främmande föremål, såsom elledningar, insekter och djur, etc., eller andra föremål som kan skada skärapparaten, som metallföremål.</li> </ul>

## KORIŠTENJE

**⚠ Izručite ili posudite rezač živice samo iskusnim osobama koje su upoznate s radom i pravilnom upotrebom stroja. Zajedno s rezačem živice izručite i uputstva za korištenje koja se obvezno čitaju prije pristupanja radu.**

**⚠ PAŽNJA - Nemojte raditi po jakom vjetru ni za vrijeme velikih padavina.**

**⚠ PAŽNJA - Nemojte ni u kom slučaju raditi ako je vidljivost slaba, u uvjetima izuzetno visokih ili niskih temperatura ni po ledu.**

**⚠ PAŽNJA - Neispravni noževi mogu povećati opasnost od nesreća.**

- Provjerite reznu opremu. Nemojte nikad koristiti noževe ako su tupi, napukli ili oštećeni.
- Provjerite je li uređaj u savršenom radnom stanju. Provjerite jesu li matice i vijci stisnuti.

**⚠ PAŽNJA - Ako se nađete u situaciji da niste sigurni kako proslijediti, trebete pitati savjet stručnjaka. Obratite se vašem prodavaču ili vašoj servisnoj radionici. Izbjegavajte postupke za koje smatrate da prevazilaze vaše sposobnosti.**

- Kad ugashite motor, ruke i stopala držite daleko od rezne opreme sve dok se motor potpuno ne zaustavi.
- Pazite na komade grana koji bi tijekom rezanja mogli biti odbačeni.
- Nemojte rezati preblizu tla. Moglo bi doći do odbacivanja kamenja i drugih predmeta.
- Provjerite da na radnom području nema nikakvih predmeta kao što su električni kabeli, insekti i životinje, itd. ni drugih, npr. metalnih predmeta, koji bi mogli oštetiti reznu opremu.

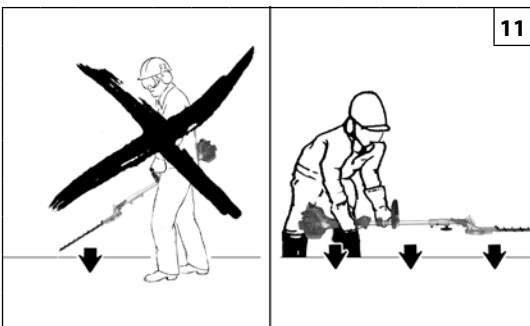
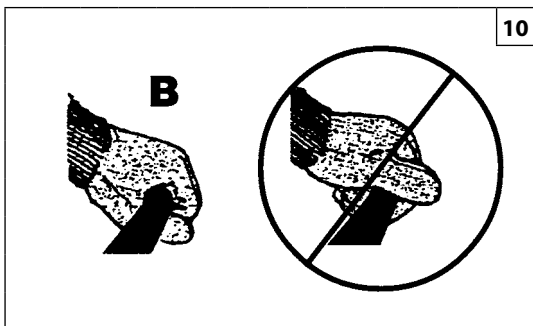
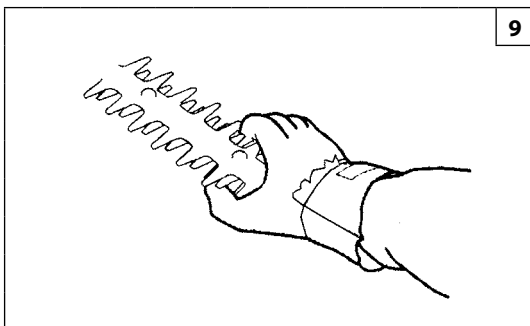

Nederlands	Slovenščina	Svenska
GEBRUIK	UPORABA	ANVÄNDNING
<ul style="list-style-type: none"> <li>• Indien u een vreemd voorwerp raakt of als u vreemde trillingen merkt, moet u het toestel onmiddellijk uitschakelen. Maak de kabel van de spoel los van de bougie. Controleer of het toestel niet beschadigd is. Herstel eventuele beschadigingen.</li> <li>• Indien er iets geblokkeerd raakt tussen de snijmessen tijdens het werken, dient u de motor uit te schakelen en te wachten tot die volledig stilligt alvorens de messen schoon te maken. Kabel van de spoel los van de bougie.</li> <li>• Draag altijd veiligheidshandschoenen wanneer u het snijwerktuig herstelt (fig. 9) omdat het buitengewoon scherp is en makkelijk snijwonden kan veroorzaken.</li> <li>• Laat de versnellingshendel los van zodra het snoeien beëindigd is en laat de motor op minimum draaien. Indien u de heggenschaar met de motor op volle toeren laat draaien zonder te snoeien, kan u de snijmessen en de motor nodeloos verslijten of beschadigen.</li> <li>• Indien grote takken of andere voorwerpen de messen blokkeren, dient u de motor onmiddellijk uit te schakelen alvorens te proberen de snijmessen vrij te maken.</li> <li>• Houd de heggenschaar goed vast (B, fig.10) terwijl de motor draait. De vingers moeten het handvat omcirkelen en de duim moet onder het handvat gevouwen zijn.</li> </ul> <p><b>⚠ LET OP! - Leg de machine steeds op de grond met uitgeschakelde motor en zoals aangegeven in Fig. 11.</b></p> <p><b>Snoeiseizoen</b> Respecteer alle nationale en lokale normen en beschikkingen inzake heggenscharen.</p>	<ul style="list-style-type: none"> <li>• Če zadenete ob tujke ali v primeru močnih vibracij, takoj ustavite delovanje aparata. Odklopite kabel med tuljavo in svečko. Preverite, ali je aparat morebiti okvarjen. Izvedite morebitna popravila.</li> <li>• Če se med obrezovanjem kaj zagozdi med rezila, ugasnite motor in počakajte, dokler se v celoti ne ustavi, šele nato rezila očistite. Kabel Tuljave odklopite s svečke.</li> <li>• Pri popravilu rezilnega sistema (sl. 9) si vselej nadenite delovne rokavice, saj so rezila zelo ostra in se lahko urežete.</li> <li>• Brž ko prenehate z obrezovanjem, spustite ročico za plin, motor pa pustite delovati na najnižjih vrtljajih. Če pustite motor obrezovalnika delovati s polnim plinom, lahko pride do nepotrebne obrabe ali poškodbe meča in motorja.</li> <li>• Če se med rezila zagozdijo debele veje ali drugi predmeti, takoj ugasnite motor in šele nato poskusite rezila sprostiti.</li> <li>• Med delovanjem motorja (B, sl. 10) obrezovalnik primerno držite. S prsti morate oprijeti ročaj, palca pa se morata nahajati pod njim.</li> </ul> <p><b>⚠ PAZITE! - Stroj vselej odložite na tla z ugasnjenim motorjem, kakor je prikazano na sliki 11.</b></p> <p><b>Sezona obrezovanja</b> Upošteвайте vse nacionalne in lokalne standarde in predpise o obrezovalniku žive meje in grmovja.</p>	<ul style="list-style-type: none"> <li>• Om du träffar ett främmande föremål eller vid starka vibrationer, stoppa omgående apparaten. Avlägsna spolkabeln från tändstiftet. Kontrollera att apparaten inte är skadad. Reparera eventuella skador.</li> <li>• Om något fastnar i bladen när du håller på att arbeta, stäng av motorn och vänta tills den helt har stannat innan du rengör bladen. Avlägsna spol kabeln från tändstiftet.</li> <li>• Bär alltid skyddshandskar när du reparerar skärapparaten (fig. 9) därför den är mycket vass och kan lätt orsaka skärskador.</li> <li>• Släpp gasspaken när klippningen är slutförd och låt motorn gå på lägsta varvtal. Om du låter motorn gå på maximalt varvtal utan skärbelastning, kan du orsaka en onödig förslitning eller skada på bladet och på motorn.</li> <li>• Om stora grenar eller andra föremål fastnar i bladen, stäng omgående av motorn innan du försöker frilägga bladen.</li> <li>• Bibehåll ett lämpligt grepp (B, fig.10) på häcksaxen medan motorn är igång. Fingrarna ska greppa omkring handtaget och tummarna ska passera under handtaget.</li> </ul> <p><b>⚠ FÖRSIKTIGHET! - Lägg alltid ner maskinen på marken med avstängd motor som anges på Fig. 11.</b></p> <p><b>Klippsäsong</b> Respektera samtliga normer och nationella och lokala förordningar som gäller häcksaxar.</p>

--	--	--	--

Hrvatski		
KORIŠTENJE		
<ul style="list-style-type: none"> <li>• Ako udarite u neki predmet ili kod pojave jakih vibracija, odmah zaustavite uređaj. Izvucite glavu svjeće. Provjerite da uređaj nije oštećen. Popravite moguća oštećenja.</li> <li>• Ako se nešto zaplete u noževe dok radite, prije njihovog čišćenja ugastite motor i čekajte da se potpuno zaustavi. Izvucite glavu svjeće .</li> <li>• Obavezno stavite zaštitne radne rukavice prilikom popravljavanja rezne opreme (sl. 9), jer je ona izuzetno oštra i možete se lako porezati.</li> <li>• Odmah po završetku rezanja otpustite polugu gasa i ostavite motor na minimumu. Ako motor rezača živice ostavite raditi punom snagom bez rezanja, to može izazvati nepotrebno trošenje i oštećenje noža i motora.</li> <li>• Ako se velike grane ili drugi predmeti zapletu u noževe, odmah ugastite motor - prije nego što ih pokušate osloboditi.</li> <li>• Pazite da na odgovarajući način držite (B, sl. 10) rezač živice dok motor radi. Prstima treba obuhvatiti držak, a palčeve saviti ispod njega.</li> </ul> <p><b> OPREZ! - Stroj položite na tlo uvijek s ugašenim motorom i kako je naznačeno na sl. 11.</b></p> <p><b>Sezona rezanja</b> Poštujte sve propise i odredbe, nacionalne i lokalne, koji se odnose na rezače živica.</p>		

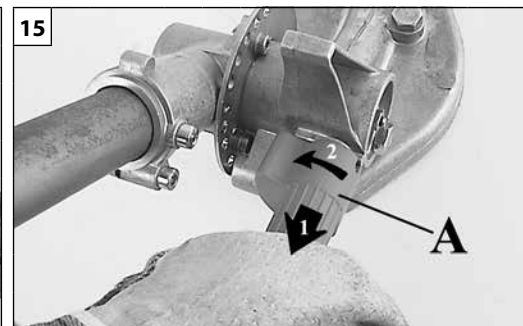
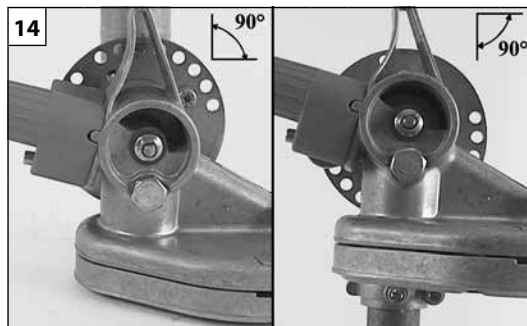
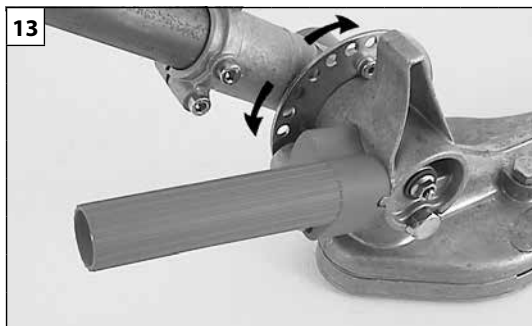

Nederlands	Slovenščina	Svenska
<p align="center"><b>GEBRUIK</b></p>	<p align="center"><b>UPORABA</b></p>	<p align="center"><b>ANVÄNDNING</b></p>
<p><b>Afstellen van het accessoire van de heggenschaar (Fig.13)</b> De hoek van de heggenschaar ten opzichte van de steel kan in 12 standen worden versteld, van 0° (volledig uitgetrokken) tot 90° (rechte hoek), zowel naar boven als naar beneden (volledige cyclus van 180°) (Fig. 14).</p> <p><b>⚠ LET OP</b> – Het is streng verboden de motor te starten als het accessoire zich in de vervoersstand bevindt.</p> <p><b>Volgorde voor de afstelling:</b></p> <ol style="list-style-type: none"> <li>Schakel de motor uit;</li> <li>Trek aan de handgreep om hem in de hoekstand (A, Fig.15) te plaatsen en draai ze linksom om het mechanisme vrij te maken;</li> <li>Draai het accessoire in de gewenste stand,</li> <li>Laat de handgreep los en zorg ervoor dat de stelpen zich in de keuzeschijf (B, Fig.16) vastgrijpt.</li> </ol> <p><b>⚠ LET OP</b>– Als de pen (na de afstelling) vastzit, steunt de handgreep voor de afstelling opnieuw op de behuizing (Fig.17).</p> <p><b>⚠ LET OP</b> - Om de applicatie eenvoudiger te gebruiken, plaatst u het handvat (A, Fig.18) naar de terminal (B).</p>	<p><b>Nastavitev priključka za obrezovanje žive meje (slika 13)</b> Kot, pod katerim obrezovalnik žive meje stoji glede na prenosno cev, lahko poljubno nastavljate v 12 položajev med 0° (popolnoma iztegnjen položaj) in 90° (pravi kot) bodisi navzgor bodisi navzdol (celoten razpon znaša 180°) (slika 14).</p> <p><b>⚠ POZOR</b> - Strogo je prepovedano zaganjati motor, kadar je priključek preklopljen v položaj za prevoz.</p> <p><b>Postopek nastavitve:</b></p> <ol style="list-style-type: none"> <li>Ugasnite motor</li> <li>Potegnite za vrtljivo ročico za nastavitev kota (A, slika 15) in jo zavrtite v smeri proti urnemu kazalcu, da sprostite mehanizem</li> <li>Obrnite priključek za zeleno število zaskočnih položajev</li> <li>Spustite vrtljivi ročaj in pustite, da nastavitveni zatič zaskoči v izbirni kolut (B, slika 16).</li> </ol> <p><b>⚠ POZOR</b> - Ko zatič vskoči (torej po nastavitvi), vrtljivi nastavitveni ročaj spet počiva na ohišju (slika 17).</p> <p><b>⚠ POZOR</b> - Lažje uporabo aplikacije, dodaj zanke ročaj (A, slika 18) na terminal (B).</p>	<p><b>Registrering av häcksaxtillbehöret (Fig. 13)</b> Häcksaxens vinkel i förhållande till riggröret kan flyttas till 12 lägen mellan 0° (fullt förlängd) och 90° (rät vinkel) såväl uppåt som nedåt (full spännvidd på 180°) (Fig. 14).</p> <p><b>⚠ VARNING</b> – Det är absolut förbjudet att starta motorn med tillbehöret hopvikt i transportläge.</p> <p><b>Regleringsföljd:</b></p> <ol style="list-style-type: none"> <li>Stäng av motorn</li> <li>Dra i handtaget för vinkelinställning (A, Fig.15) och vrid det motsols för att lösgöra mekanismen</li> <li>Vrid tillbehöret de önskade stegen (lägen)</li> <li>Släpp handtaget och låt justerstiftet koppla in i väljarskivan (B, Fig. 16).</li> </ol> <p><b>⚠ VARNING</b> – Med inkopplat stift (efter registreringen) vilar reglerhandtaget på nytt på dosan (Fig. 17).</p> <p><b>⚠ VARNING</b> - För att lättare kunna använda programmet, placera loophandtag (A, Fig.18) till terminalen (B).</p>



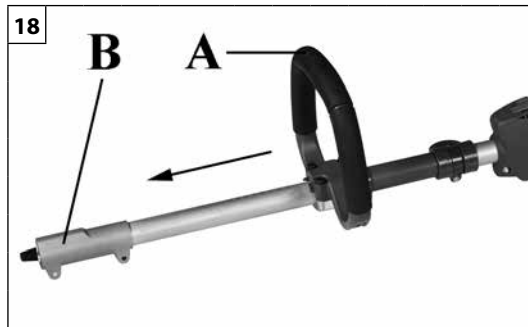
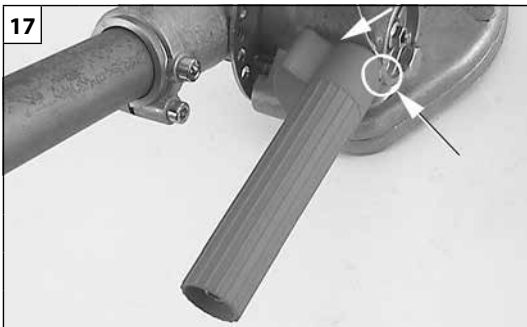

Hrvatski

## KORIŠTENJE

### Namještanje rezača živice (Sl. 13)

Kut rezača živice u odnosu na prienosnu cijev može se namjestiti u 12 položaja između 0° (potpuno izduženo) i 90° (pravi kut) bilo prema gore, bilo prema dolje (puni opseg kretanja 180°) (sl. 14).

**⚠ POZOR** - Zabranjeno je pokretanje motora dok se dodatak nalazi u presavijenom položaju za prijevoz.

### Radni slijed podešavanja:

1. Ugasite motor
2. Povucite ručicu za reguliranje kuta (A, Sl. 15) i okrenite je suprotno od smjera kazaljke na satu, kako biste oslobodili mehanizam
3. Okrenite dodatak za onoliko škljocaja (položaja) koliko želite
4. Otpustite držak i pazite da se zaustavni klin zahvati u selektoru diska (B, Sl. 16).

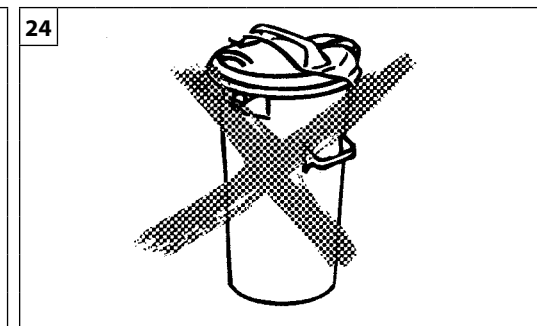
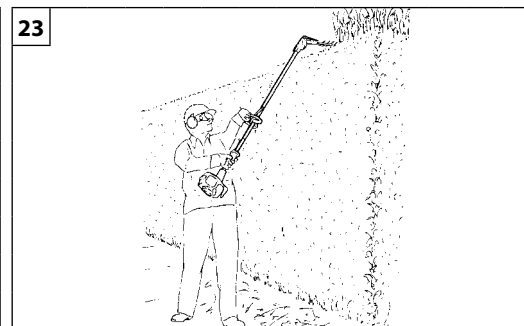
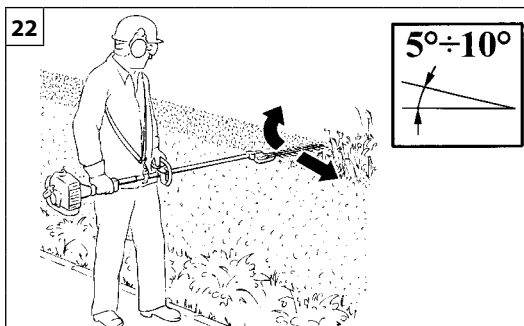
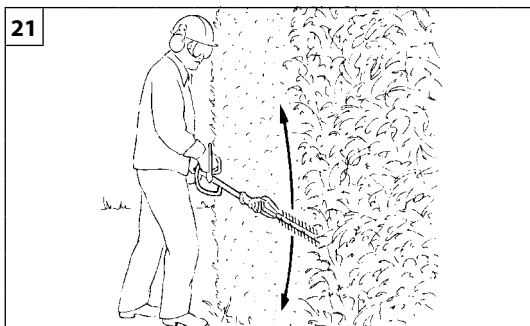

**⚠ POZOR** - Sa zahvaćenim klinom (nakon podešavanja), ručica za podešavanje ponovno se oslanja na kućište (Sl. 17).

**⚠ POZOR** - Za lakše korištenje aplikacije, postavite ručicu petlje (A, sl.18) na terminal (B).



Nederlands	Slovenščina	Svenska
GEBRUIK	UPORABA	ANVÄNDNING
<p><b>GEBRUIKSTECHNIEK</b> Knip eerst de twee zijkanten van de heg en tenslotte de bovenkant. Een langzame beweging gebruiken, in ieder geval als de heg erg dicht is. Als de heg flink gesnoeid moet worden, dient u ze geleidelijk bij te knippen door er meerdere malen overheen te gaan.</p> <p><b>Verticaal knippen:</b> Met een boogvormige beweging van beneden naar boven en omgekeerde knippen, waarbij u beide kanten van de snijbladen gebruikt (Fig. 21).</p> <p><b>Horizontaal knippen:</b> Om het beste resultaat te bereiken het blad naar (5÷10°) de snijrichting stellen (Fig. 22).</p> <p><b>Snoeien boven het hoofd:</b> gebruik de lange Heckenschere (Fig.23). Boven het hoofd en beweeg ze naar links en naar rechts. Op deze wijze bereikt u ook in de hoogte een grote werkstraal.</p> <p><b>⚠ LET OP</b> – Werp het snoeiafval niet bij het huisvuil (Fig.24). Het afval kan gebruikt worden als compost.</p> <p><b>⚠ LET OP!</b> - Altijd de veiligheidsvoorschriften volgen. De heggeschaar moet slechts gebruikt worden voor het knippen van heggen en kleine heesters. Het is verboden ieder ander materiaal te knippen. De heggeschaar niet gebruiken om voorwerpen op te lichten, te verplaatsen, te versplinteren. Niet blokkeren op een vaste steun. Het is verboden om aan het hoofdcontact van de heggeschaar andere hulpstukken te verbinden als die door de fabrikant aangegeven worden. Niet gebruiken voor het snoeien van bomen, of het maaien van gras.</p>	<p><b>TEHNIKE OBREZOVANJA ŽIVIH MEJ</b> Najprej obrežite obe strani in šele potem vrh žive meje. Režite počasi. To še posebej velja za goste žive meje. Če je treba živo mejo močneje obrezati, potem jo obrezujte postopoma in v več prehodih.</p> <p><b>Navpični rez:</b> Ki ima dvostransko rezilo, krožno zarežite od spodaj navzgor in nadaljujte spet navzdol. Tako uporabljate obe strani rezil (slika 21).</p> <p><b>Vodoravni rez:</b> Najboljše rezultate boste dosegli, če rezilo nagnete 5-10° v smeri rezanja (slika 22).</p> <p><b>Obrezovanje nad glavo:</b> s pomočjo dolgi obrezovalnik žive meje (slika 23) lahko obrezujete nad višino glave in s premikanjem obrezovalnika v levo in v desno tudi na tej višini pokrijete velik delovni radij.</p> <p><b>⚠ POZOR</b> - Pokošene trave in obrezane žive meje ne vrzite v posodo za kuhinjske odpadke (slika 24). Uporabite jih lahko za kompostiranje.</p> <p><b>⚠ OPOZORILO!</b> - Vedno spoštujte varnostne predpise. Obrezovalnik uporabljajte izključno za obrezovanje živih mej ali majhnih grmov. Z njim je prepovedano rezati druge vrste materialov. Obrezovalnika ne uporabljajte kot vzvod za dviganje, premikanje ali lomljenje predmetov, niti je ne pritrjujte na fi kšno podlago. Na pogonsko gred obrezovalnika ni dovoljeno pritrjevati orodij ali naprav, ki jih ni odobril proizvajalec. Ne uporabljajte ga za obrezovanje dreves ali košenje trave.</p>	<p><b>ARBETSTEKNIK</b> Klipp först de båda sidorna på häcken och därefter häckens ovansida. Arbeta dig långsamt framåt, särskilt när du klipper mycket täta häckar. Om häcken behöver en kraftig beskärning, klipp gradvis och i flera omgångar.</p> <p><b>Vertikal klippning:</b> Klipp med en bågformad rörelse, nedifrån och uppåt och eller uppifrån och nedåt, så att båda sidorna på knivarna används (Fig. 21).</p> <p><b>Horisontell klippning:</b> Ställ kniven i 5-10° vinkel mot klippriktningen för att erhålla bästa resultat (Fig. 22).</p> <p><b>Klipp över huvud:</b> genom att använda lång häcksax (Fig. 23) och flytta häcksaxen över huvudet och röra den till höger och vänster, erhåller du en stor aktionsradie, även på höjden.</p> <p><b>⚠ VARNING</b> - Kasta inte klipprester i hushållssoppor (Fig. 24). De kan användas för kompostering.</p> <p><b>⚠ VARNING!</b> Följ alltid säkerhetsreglerna. Häcksaxen får endast användas för att klippa häckar och små buskar. Det är förbjudet att anbringa andra typer av verktyg och tillämpningar vid häcksaxens kraftuttag än de som tillverkaren specifi cerar. Använd inte häcksaxen för att beskära träd eller klippa gräs.</p>

--	--	--	--



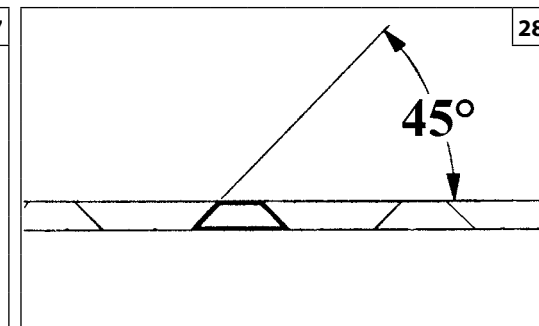
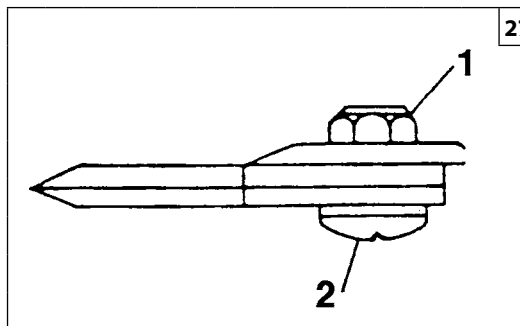



Hrvatski		
KORIŠTENJE		
<p><b>TEHNIKA RADA</b></p> <p>Porežite prvo dvije bočne strane živice, a na kraju i gornji dio. Rezač pomičite polako, a naročito ako režete vrlo gustu živicu. Ako živicu treba više podrezati, režite postupno, vraćajući se više puta.</p> <p><b>Okomito rezanje:</b> Režite polukružnim pokretom od dole prema gore i obratno, koristeći obje strane noža (sl. 21).</p> <p><b>Vodoravno rezanje:</b> da bi ste postigli što bolju kakvoću rezanja, nagnite nož (5÷10°) u smjeru pokreta rezanja (sl. 22).</p> <p><b>Rezanje iznad visine glave:</b> koristeći dugi rezač živice (Sl. 23), podignite rezač živice iznad visine glave i pomičite ga u desno i ulijevo, čime postižete veliki djelokrug, čak i na visokom.</p> <p> <b>POZOR</b> - Ostatke od rezanja nemojte bacati u kućnu košaru za smeće (Sl. 24). Mogu se iskoristiti za gnojivo.</p> <p> <b>NAPOMENA</b> - Slijedite uvijek sigurnosne propise. Ovaj rezač se smije koristiti jedino za rezanje živice ili manjeg grmlja. Zabranjeno je priključivati na priključak rezača živice alat ili dodatnu opremu koji nisu naznačeni od strane Proizvođača. Nemojte ga upotrebljavati za obrezivanje stabala ili košenje trave.</p>		



Nederlands	Slovenščina	Svenska
<p align="center"><b>ONDERHOUD</b></p>	<p align="center"><b>VZDRŽEVANJE</b></p>	<p align="center"><b>UNDERHÅLL</b></p>
<p><b>⚠ LET OP – Draag altijd veiligheidshand-schoenen tijdens het plegen van onderhoud. Verricht nooit onderhoud bij warme motor.</b></p> <p><b>REDUCTIEMOTOR MESSEN</b> Het vet gehalte na elke 20 werk uren controleren (Fig. 25). Indien nodig, 15÷20 g molybden bisulfur vet toevoegen EfcO deel n. 4173238B of Oleo-Mac deel n. 001000677B.</p> <p><b>HOEK-REDUCTIEMOTOR</b> Het vet gehalte na elke 50 werk uren controleren (Fig. 26). Indien nodig, 5÷10 g molybden bisulfur vet toevoegen EfcO deel n. 4173238B of Oleo-Mac deel n. 001000677B.</p> <p><b>BLADS (Fig. 27)</b> Moer (1) vastdraaien. Af en toe de schroef (2) en moer (1) schoonmaken en aanslag verwijderen.</p> <p><b>SLIJPEN (Fig. 28)</b> Houd de slijpvijl of de schuurkorrel altijd onder een hoek van 45° ten opzichte van het snijvlak, en verder:</p> <ul style="list-style-type: none"> <li>• Altijd naar de scherpe rand toe slijpen;</li> <li>• Erop letten dat de vijl alleen op de heenweg snijdt, op de terugweg optillen;</li> <li>• De braam van het snijblad verwijderen met een slijpsteen;</li> <li>• Heel weinig materiaal verwijderen;</li> <li>• Alvorens de geslepen snijbladen terug te plaatsen, het vijlsel verwijderen en de snijbladen zelf invetten.</li> </ul> <p>Niet trachten een versleten blad te slijpen. Bij een erkend bedrijf brengen of vervangen.</p>	<p><b>⚠ OPOZORILO! – Med vzdrževalnimi posegi vedno nosite rokavice. Vzdrževalnih posegov ne izvajajte na vročem motorju.</b></p> <p><b>REDUKTOR REZIL</b> Vsakih 20 delovnih ur preverite količino masti (slika 25). Po potrebi dodajte 15÷20 g masti z vsebnostjo molibdenovega disulfida EfcO, kat. št. 4173238B ali Oleo-Mac, kat. št. 001000677B.</p> <p><b>KOTNI REDUKTOR</b> Vsakih 50 delovnih ur preverite količino masti (slika 26). Po potrebi dodajte 5÷10 g masti z vsebnostjo molibdenovega disulfida EfcO, kat. št. 4173238B ali Oleo-Mac, kat. št. 001000677B.</p> <p><b>NASTAVITEV (Slika 27)</b> Občasno demontirajte in očistite vijak (2) in matico (1).</p> <p><b>BRUŠENJE (slika 28)</b> Pila ali brusilnik naj bosta vedno pod kotom 45° grede na rezilo, in:</p> <ul style="list-style-type: none"> <li>• Vedno brusite v smeri rezilnega roba;</li> <li>• Pile brusijo le v eno smer, ko jo vračate v izhodiščni položaj, jo dvignite.</li> <li>• Nabrušeni rob rezila očistite z brusnim kamnom;</li> <li>• Med brušenjem odstranite kar se da malo materiala;</li> <li>• Preden nabrušena rezila spet namestite, očistite opolke in rezila podmažite.</li> </ul> <p>Poškodovanih rezil ne poskušajte brusiti: zamenjajte jih, ali pa jih odnesite na servis.</p>	<p><b>⚠ WARNING! – Bär alltid skyddshandskar i samband med underhåll. Gör inget underhåll när motorn är varm.</b></p> <p><b>BLADVÄXEL</b> Kontrollera fettnivån var 20 arbetstimma (Fig. 25). Om nödvändigt, lägg till 15÷20 g molybdendisulfidfett EfcO kod. 4173238B och Oleo-Mac kod. 001000677B.</p> <p><b>VINKELVÄXEL</b> Kontrollera fettnivån var 50 arbetstimma (Fig. 26). Om nödvändigt, lägg till 5÷10 g molybdendisulfidfett EfcO kod. 4173238B och Oleo-Mac kod. 001000677B.</p> <p><b>JUSTERING (Fig.27)</b> Demontera då och då muttern (1) och skruven (2) och rengör dem från beläggningar.</p> <p><b>SLIPNING (Fig. 28)</b> Håll alltid fi len eller slipklossen i 45° vinkel mot knivens yta och...</p> <ul style="list-style-type: none"> <li>• Slipa alltid mot den skärande eggen.</li> <li>• Dra inte fi len fram- och tillbaka utan slipa alltid i en och samma riktning. Lyft upp fi len från kniven innan du fl yttar tillbaka den.</li> <li>• Slipa bort ojämnheter från kniven med en slipsten.</li> <li>• Slipa bort så lite material som möjligt.</li> <li>• Innan de slipade knivarna sätts tillbaka, avlägsna allt fi lspån och smörj knivarna.</li> </ul> <p>Försök aldrig att slipa slitna knivar. Byt istället slita knivar eller ta med dem till en auktoriserad återförsäljare.</p>

--	--	--	--

Hrvatski		
<b>ODRŽAVANJE</b>		
<p><b>⚠ PAŽNJA!</b> - Prilikom radova na održavanju obavezno stavite zaštitne rukavice. Nemojte pristupati radovima na održavanju ako je motor još uvijek vruć.</p> <p><b>REDUKTOR OŠTRICA</b>            Provjerite razinu maziva svakih 20 sati rada (Sl. 25). Ako treba, dodajte 15÷20 g maziva s molibden disulfidom Efco šif. 4173238B i Oleo-Mac šif. 001000677B.</p> <p><b>KUTNI REDUKTOR</b>            Provjerite razinu maziva svakih 50 sati rada (Sl. 26). Ako treba, dodajte 15÷20 g maziva s molibden bisulfidom Efco šif. 4173238B i Oleo-Mac šif. 001000677B.</p> <p><b>PODEŠAVANJE (Fig.27)</b>            S vremena na vrijeme rastavite maticu (1) i vijak (2) i očistite ih od nakupljenih naslaga.</p> <p><b>OŠTRENJE (sl. 28)</b>            Turpijom ili brusnim sredstvom, držeći ih uvijek pod kutom od 45° u odnosu na površinu noža; osim toga:</p> <ul style="list-style-type: none"> <li>• oštrite uvijek prema oštrom uglu;</li> <li>• pazite da turpija reže samo prema naprijed - na povratku je podignite;</li> <li>• brusnim kamenom odstranite pjenu s noža;</li> <li>• odstranjajte što manje materijala;</li> <li>• prije ponovnog montiranja naoštrenog noža, uklonite strugotine i podmažite same oštrice noža.</li> </ul> <p>Nemojte pokušavati oštriti već istrošeni nož. Odnosite ga u ovlaštenu centar servisne službe ili ga zamijenite.</p>		

Nederlands	Slovenščina	Svenska
<b>ONDERHOUD</b>	<b>VZDRŽEVANJE</b>	<b>UNDERHÅLL</b>
<p><b>BUITENGEWOON ONDERHOUD</b> Om de twee jaar, of bij intensief gebruik aan het einde van elk seizoen, moet een algemene controle op het apparaat worden uitgevoerd door een gespecialiseerd technicus van het assistentienetwerk.</p> <p> <b>LET OP!</b> – Alle onderhoudswerkzaamheden die niet in deze handleiding worden beschreven, moeten door een erkende werkplaats worden verricht. Om een constante, reguliere werking van de heggenschare te waarborgen, moeten er <b>ORIGINELE VERVANGINGSONDERDELEN</b> worden gebruikt wanneer er eventueel onderdelen moeten worden vervangen.</p> <p> Eventuele niet-geautoriseerde wijzigingen en/of niet-originele accessoires kunnen tot ernstige of dodelijke letsels leiden voor de gebruiker of voor derden.</p>	<p><b>IZREDNI VZDRŽEVALNI POSEGI</b> Na koncu sezone ob intenzivni rabi ali vsaki dve leti ob običajni uporabi, je priporočljiva splošna kontrola, ki naj bo izvedena ob prisotnosti specializiranega strokovnjaka servisne mreže.</p> <p> <b>POZOR!</b> - Vsi vzdrževalni posegi, ki niso navedeni v tem priročniku, morajo biti izvedeni v pooblaščenih delavnicah. Za zagotovitev neprekinjenega in pravilnega delovanja obrezovalnika žive meje ne pozabite, da morate pri morebitni zamenjavi katerega od sestavnih delov uporabljati izključno <b>ORIGINALNE NADOMESTNE DELE</b>.</p> <p> Kakršnekoli nepooblaščen predelave in/ali uporaba neoriginalnih priključkov imajo lahko za posledico hude telesne poškodbe ali smrt uporabnika ali drugih oseb.</p>	<p><b>EXTRA UNDERHÅLL</b> Låt en specialiserad fackman från en auktoriserad serviceverkstad göra en allmän kontroll av utrustningen varje år vid säsongens slut vid intensiv användning och vartannat år vid normal användning.</p> <p> <b>WARNING!</b> – Allt underhåll som inte beskrivs i denna bruksanvisning måste utföras av en auktoriserad verkstad. För att garantera en konstant och regelbunden funktion på häcksaxen, kom ihåg att de eventuella bytena av reservdelar skall enbart bytas mot <b>ORIGINAL RESERVDELAR</b>.</p> <p> Eventuella ej auktoriserade ändringar och/eller användning av icke originaltillbehör kan orsaka allvarliga eller dödliga skador på operatören eller tredje part.</p>

**ODRŽAVANJE****IZVANREDNO ODRŽAVANJE**

Preporučuje se - na kraju sezone kod intenzivne uporabe, a svake dvije godine kod uobičajenog korištenja - dati uređaj na opću provjeru specijaliziranom tehničaru naše servisne mreže.

 **PAŽNJA!** – Sve radove na održavanju koji nisu navedeni u ovim uputstvima treba obaviti ovlaštena radionica. Imajte u vidu da se stalan i pravilan rad rezača živice jamči jedino ako dopunske dijelove zamijenite isključivo **ORIGINALNIM DOPUNSKIM DIJELOVIMA**.

 **Eventualne neodobrene izmjene i/ili dodatni dijelovi mogu prouzročiti teške tjelesne ozljede ili čak smrt rukovatelja odnosno drugih osoba.**

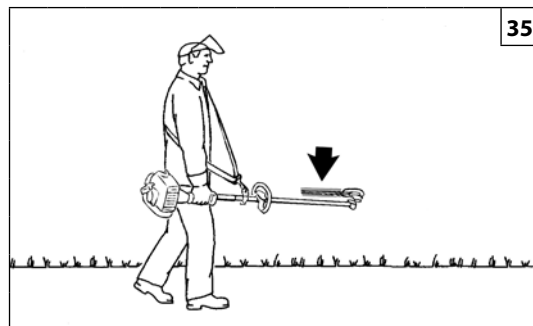
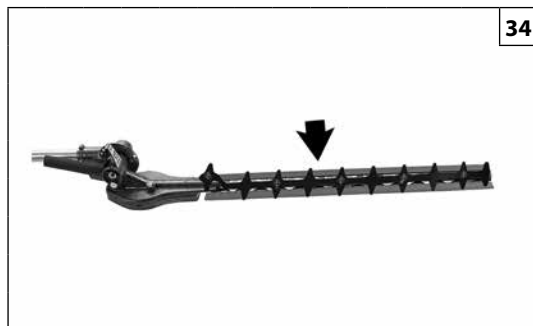
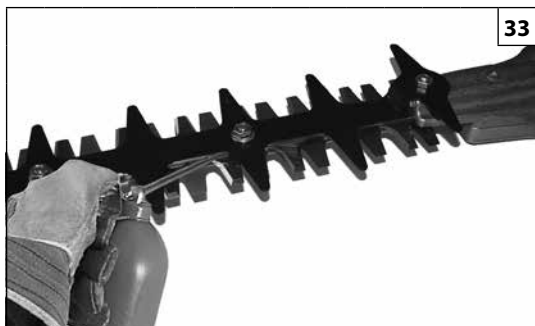

Nederlands

Slovenščina

Svenska

## OPSLAG - TRANSPORT

Wanneer het apparaat lange tijd niet gebruikt zal worden:

- Het blad invetten met olie om het roesten tegen te gaan (Fig. 33).
- De beschermkap van de messen monteren (Fig. 34).
- Berg de maaier op op een droge plaats, vrij van de vloer en niet in de buurt van hittebronnen.
- Verwerk de brandstof volgens de geldende normen en met inachtneming van het milieu.

### TRANSPORT

Bij het vervoer van de heggeschaar moet de motor uitgeschakeld zijn, het blads opgeklapt en de bladsbescherming aangebracht (Fig. 35).

**⚠ OPGELET** – Alvorens de heggeschaar in een voertuig te vervoeren, moet u nagaan of deze correct en stevig met riemen is vastgemaakt aan het voertuig. De heggeschaar moet horizontaal worden vervoerd; u moet tevens nagaan of de geldende normen voor het vervoer van dergelijke machines worden nageleefd.

### SLOOP EN VERWERKING ALS AFVAL

Een groot deel van de materialen die werden gebruikt voor de bouw van het toestel, zijn recycleerbaar; alle metalen (staal, aluminium, messing) kunnen worden afgeleverd bij een normaal verschrotingsbedrijf.

Voor informatie dient u zich te richten tot de normale afvalophaaldienst in uw gebied.

Bij de verwerking van het afval dat ontstaat door sloop van de machine moet rekening gehouden worden met het milieu, en moet worden voorkomen dat de grond, lucht en het water kunnen worden verontreinigd.

**In ieder geval moeten de geldende plaatselijke wetsvoorschriften op dit gebied in acht worden genomen.**

Bij machine sloop, moet u het label van de CE-markering samen met deze handleiding te vernietigen.

## SKLADIŠČENJE - PREVOZ

Če stroja dlje časa ne nameravate uporabljati:

- Rezili podmažite z oljem proti rjavenja (slika 33).
- Namestite ščitnik rezila (slika 34).
- Vaš obrezovalnik vedno hranite na suhem, raje ne neposredno na tleh in proč od virov toplote.
- Odstranite gorivo v skladi z zakonom in na okolju primeren način.

### PREVOZ

Obrezovalnik prenašajte samo, če je motor zaustavljen in rezilo z nataknenim ščitnikom obrnjeno nazaj (slika 35).

**⚠ OPOZORILO!** - Pri prevozu obrezovalnika žive meje na motornem vozilu, poskrbite, da bo s pomočjo jermenov pravilno in dobro privezan. Obrezovalnik žive meje prevažajte v vodoravnem položaju, s praznim rezervoarjem za gorivo, pri tem pa pazite na to, da ne kršite veljavnih predpisov za prevoz tovornih strojev.

### RAZSTAVITEV IN ODLAGANJE

Večina materialov, uporabljenih pri izdelavi stroja, je primernih za recikliranje; vse kovine (jeklo, aluminij, medenina) se lahko odpelje v običajni center za zbiranje in recikliranje odpadnega železa.

Za dodatne informacije se obrnite na običajni center za zbiranje odpadkov v vašem območju.

Odlaganje odpadnih delov odslužene naprave mora potekati na okolju prijazen način, brez onesnaževanja tal, zraka in vode.

**Vsekakor je treba upoštevati lokalne predpise, ki veljajo na tem področju.**

Po strojno rušenje, morate uničiti oznako CE skupaj s tem priročniku.

## FÖRVARING - TRANSPORT

Om maskinen ska stå stilla för längre perioder:

- Smörj kniven med lite olja för att förebygga rost (Fig. 33).
- Montera knivskyddet (Fig. 34).
- Förvara maskinen på en torr plats, om möjligt utan direkt kontakt med marken och långt från värmekällor.
- Kassera bränslet enligt reglerna och respektera miljön.

### TRANSPORT

Ha motorn avstängd, knivarna riktade bakåt och knivskyddet påsatt när häcksaxen transporteras (Fig. 35).

**⚠ VARNING** - För transport av häcksaxen på fordon säkerställ en korrekt och robust fastsättning på fordonet med remmar. Häcksaxen ska transporteras i horisontalt läge, med tom tank, se dessutom till att det inte bryter mot gällande regler för transport av dessa maskiner.

### DEPONERING OCH SKROTNING

Mycket av det material som används i maskinkonstruktion är återvinningsbart; Alla metaller (järn, aluminium, mässing) kan lämnas in till en återvinningsstation.

Kontakta den normala sophanteringstjänsten i ditt område för information.

Miljöhänsyn måste beaktas vid skrotning av maskinen så att mark, luft och vatten inte förorenas.

**Under alla omständigheter måste lokala lagar på området följas.**

Vid maskin rivning, måste du förstöra etiketten på CE-märkning tillsammans med den här handboken.



--	--	--	--

Hrvatski		
<b>USKLADIŠTAVANJE - PRIJEVOZ</b>		
<p>Ako uređaj nećete upotrebljavati duže vrijeme:</p> <ul style="list-style-type: none"> <li>- Podmažite nož s malo ulja da bi ste spriječili njegovo rđanje (sl. 33).</li> <li>- Montirajte štitnik noža (sl. 34).</li> <li>- Čuvajte na suhom mjestu, po mogućnosti ne u izravnom dodiru s tlom i daleko od izvora topline.</li> <li>- Odložite gorivo prema propisima i poštujući okoliš.</li> </ul> <p><b>PRIJEVOZ</b></p> <p>Kad prenosite rezač živice motor mora biti ugašen, nož zaokrenut unazad, a štitnik noža pravilno postavljen (sl. 35).</p> <p> <b>PAŽNJA!</b> - Prilikom prijevoza rezača živice na vozilu, uvjerite se da je on remenjem pravilno i čvrsto pričvršćen za vozilo. Rezač živice treba prevoziti u vodoravnom položaju, s praznim spremnikom i uz osiguranje da neće doći do povrede važećih propisa za prijevoz takvih strojeva.</p> <p><b>RASHODOVANJE I ZBRINJAVANJE</b></p> <p>Dobar dio materijala korištenih u proizvodnji stroja može se reciklirati; sve metale (čelik, aluminij, mesing) možete predati običnom sakupljalištu za spašavanje željeza.</p> <p>Za informacije se obratite službi za sakupljanje otpada na vašem području.</p> <p>Zbrinjavanje otpada dobivenog od rashodovanja ovog uređaja treba obaviti poštujući okoliš te spriječavajući zagađivanje tla, zraka i vode.</p> <p><b>U svakom slučaju, treba poštivati lokalne zakone na snazi po tom pitanju.</b></p> <p>Nakon strojnog rušenja, morate uništiti oznaku CE oznake, zajedno s ovom priručniku.</p>		

**NL TECHNISCHE GEGEVENS****SLO TEHNIČNI PODATKI****S TEKNISKA DATA****BIH SRB  
HR MNE TEHNIČKI PODACI**

MINIMUM TOERENTAL/MIN. - MIN. OBR/M - ANTAL VARV VID LÄGSTA VARVTAL - BR. OKRETAJA MINIMALNO	<b>3000 min<sup>-1</sup></b>
MAXIMUM TOERENTAL/MIN. - MAX. OBR/MIN - ANTAL VARV VID HÖGSTA VARVTAL - BR. OKRETAJA MAKSIMALNO	<b>10.200 min<sup>-1</sup></b>
BLADSLENGTE - DOLŽINA REZILA - KNIVENS LÄNGD - DUŽINA NOŽA	<b>500 mm (19,7 inch)</b>
BLAD AFSTAND - REZILO - KNIVDELNING - KORAK NOŽA	<b>35 mm (1,4 inch)</b>
LENGTE VAN DE COMPLETE MACHINE - DOLŽINA SKUPNA NAPRAVE LÄNGD DEN KOMPLETTA MASKINENS - DUŽINA CIJELOG STROJA	<b>180 cm</b>
GEWICHT ACCESSOIRE (GEWICHT VAN DE COMPLETE MACHINE) - TEŽA DODATKA (SKUPNA TEŽA NAPRAVE) - TILLBEHÖRETS VIKT (DEN KOMPLETTA MASKINENS VIKT) - TEŽINA DODATNOG DIJELA (TEŽINA CIJELOG STROJA) -	<b>2.7 (6.9) kg - PU 22 cc</b> <b>2.7 (7.5) kg - PU 30 cc</b>

				
		PU 22 cc	PU 30 cc	
GELUIDSDRUCK - AKUSTIČNI PRITISK LJUDTRYCK - AKUSTIČNI PRITISAK	EN ISO 10517 + EN ISO 10517/AMD1 EN 22868	93.4	94.5	*
ONNAUWKEURIGHEID - TOLERANCA - TVEKSAMHET - NESIGURNOST		5.0	2.5	
HET GELUIDSNIVEAU WERD GEMETEN - IZMERJEN NIVO AKUSTIČNE MOČI UPPMÄTT LJUDEFFEKTIVÅ - IZMJERENA RAZINA AKUSTIČNE SNAGE	2000/14/EC EN 22868 EN ISO 3744	104.7	107.4	
ONNAUWKEURIGHEID - TOLERANCA - TVEKSAMHET - NESIGURNOST		5.0	2.0	
GEGARANDEERD ACOUSTISCH VERMOGENSNIVEAU - ZAJAMČENI NIVO AKUSTIČNE MOČI GARANTERAD LJUDEFFEKTSNIVÅ - RAZINA GARANTIRANE AKUSTIČNE SNAGE	2000/14/EC EN 22868 EN ISO 3744	110.0	109.0	
DE TRILLINGSINTENSITEIT - STOPNJA VIBRACIJ VIBRATIONSNIVÅ - RAZINA VIBRIRANJA	EN ISO 10517 + EN ISO 10517/AMD1 EN 22867 EN 12096	6.2 (Sx) - 9.0 (Dx)	8.2 (Sx) - 6.7 (Dx)	*
ONNAUWKEURIGHEID - TOLERANCA - TVEKSAMHET - NESIGURNOST	EN 12096	2.3 (Sx) - 4.0 (Dx)	1.4 (Sx) - 2.1 (Dx)	

\*

- NL** - GEWOGEN GEMIDDELDE WAARDEN (1/7 MINIMUM, 6/7 VOLLE LADING).  
**SLO** - PONDERIRANE POVPREČNE VREDNOSTI (1/7 NAJMANJŠI OBRATI, 6/7 POLNA OBREMENITEV).  
**S** - VÄGDA GENOMSNIITTSVÄRDEN (1/7 LÄGSTA VARVTAL, 6/7 FULL BELASTNING).  
**BIH - SRB - HR - MNE** - KOEFICIJENT SREDNIH VRIJEDNOSTI (1/7 MINIMALNOG, 6/7 PUNOG OPTEREĆENJA).

<b>CONFORMITEITS- VERKLARING</b>	<b>IZJAVA O SKLADNOSTI</b>	<b>EG-FÖRSÅKRAN OM ÖVERENSSTÄMMELE</b>	<b>IZJAVA SUGLASNOSTI</b>		
<b>Nederlands</b>	<b>Slovenščina</b>	<b>Svenska</b>	<b>Hrvatski</b>		
Ondergetekende,	Spodaj podpisana odgovorna oseba podjetja	Den undertecknade,	Dolje potpisani,		
<b>EMAK spa via Fermi, 4 - 42011 Bagnolo in Piano (RE) ITALY</b>					
verklaart, onder eigen verantwoordelijkheid, dat de machine:	izjavljam na lastno odgovornost, da proizvod:	försäkrar på eget ansvar att maskinen:	objašnjava na osobnu odgovornost da stroj:		
1. Type: heggenschare	1. Vrsta motorja: obrezovalnik žive meje	1. Typ: häcksax	1. Vrsta: rezač živice		
2. Merk: / Type:	2. Znamka: / Tip:	2. Varumärke: / Typ:	2. Marka: / Tip:		
<b>D - HC</b>					
3. serie - identificeren	3. serijska identifikacija	3. Serienummer	3. Identifikacija serije		
<b>870 XXX 0001 - 870 XXX 9999</b>					
voldoet aan de voorschriften van de richtlijn / verordening en latere wijzigingen of aanvullingen	je skladen z določbami Direktive/Uredbe in nadaljnji spremembami ali dopolnili	uppfyller kraven i direktivet / förordningen och efterföljande ändringar eller tillägg:	sukladan odredbama Direktive/ Pravilnika i naknadnim izmjenama ili dopunama		
<b>2006/42/EC - 2014/30/EU - 2000/14/EC - 2011/65/EU</b>					
is conform de bepalingen van de volgende geharmoniseerde regelgeving:	v skladu je z odredbami sledečih usklajenih norm:	överensstämmer med föreskrifterna i följande harmoniserade standarder:	primjeren je odredbama sadržanim u slijedećim usklađenim propisima:		
<b>EN ISO 10517:2019 - EN 55012:2007/A1:2009</b>					

<b>CONFORMITEITS- VERKLARING</b>	<b>IZJAVA O SKLADNOSTI</b>	<b>EG-FÖRSÄKRAN OM ÖVERENSSTÄMMELSE</b>	<b>IZJAVA SUGLASNOSTI</b>		
<b>Nederlands</b>	<b>Slovenščina</b>	<b>Svenska</b>	<b>Hrvatski</b>		
Procedure om de gelijkvormigheid te evalueren werden nageleegd.	Postopki za vrednotenje skladnosti	Föreskrivet förfarande för bedömning av överensstämmelse har följts	Izvršeni su slijedeći postupci za određivanje primjerenosti		
<b>Annex V - 2000/14/EC</b>					
Het geluidsniveau werd gemeten.	Izmerjen nivo akustične moči:	Uppmätt ljudeffektnivå	Izmjerena razina akustične snage		
<b>104.7 dB(A) (PU 22 cc) - 107.4 (PU 30cc)</b>					
Gegarandeerd acoustisch vermogensniveau:	Garantiran nivo akustične moči:	Garanterad ljudeffektnivå	Garantirana razina akustične snage:		
<b>110.0 dB(A) (PU 22 cc) - 109.0 (PU 30cc)</b>					

Gemaakt in / Izdelano v / Ort / Proizvedeno u: Bagnolo in piano (RE) Italy - via Fermi, 4

Datum / Päivämäärä / Datum / Data: 20/07/2019

Technische documentatie neergelegd op de Hoofdzetel. - Technische Directie  
Tehnična dokumentacija je shranjena na upravnem sedežu. - Tehnična direkcija  
Teknisk dokumentation arkiverad på det administrativa sätet. - Teknisk riktning  
Tehnička dokumentacija je pohranjena u administrativnom sjedištu. - Tehnička uprava

## ONDERHOUDSTABEL

Wij wijzen u erop dat de volgende onderhoudsintervallen alleen van toepassing zijn bij de normale werkingscondities. Als uw dagelijkse werkzaamheden intensiever zijn dan normaal, moeten de onderhoudsintervallen elkaar sneller opvolgen.		Vóór ieder gebruik	Na elke bijvulbeurt	Wekelijks	Indien vervuild of beschadigd
Volledige machine	Inspecteren: lekkages, barsten en slijtage	X	X		
Snoeiblad	Inspecteren: schade, scherpte en slijtage	X	X		
	Slijpen				X
Smeernippel	Inspecteren: lekkages, barsten en slijtage	X	X		
Alle toegankelijke schroeven en moeren	Inspecteren en opnieuw aanspannen			X	

## UNDERHÅLLSTABELL

Vänligen notera att följande underhållsintervaller gäller enbart normala funktionsvillkor. Om ditt dagliga arbete är mer krävande än normalt ska underhållsintervallen minska i motsvarande grad.		Före varje användning	Efter varje stopp för påfyllning	Veckovis	Om skadat eller defekt
Undersök hela	maskinen: läckage, sprickor och förslitningar	X	X		
Blad	Inspektera: skador, slipningar och förslitningar	X	X		
	Slipa				X
Smörjapparat	Inspektera: läckage, sprickor och förslitningar	X	X		
Alla åtkomliga bultar och muttrar	Inspektera och skruva åt på nytt			X	

## PREGLED VZDRŽEVANJA

Upoštevajte, da navedeni intervali vzdrževanja veljajo samo v normalnih delovnih razmerah. Če je vaše vsakodnevno delo bolj zahtevno od normalnega, je treba intervale vzdrževanja ustrezno skrajšati.		Pred vsako uporabo	Po vsakem dolivanju goriva	Tedensko	V primeru poškodbe / okvare
Kompleten stroj	Preglejte: tesnenje, razpoke, obrabljenost	X	X		
Rezilo	Preglejte: poškodovanost, nabrušenost, obrabo	X	X		
	Nabrusite				X
Mazalka	Preglejte: tesnenje, razpoke, obrabljenost	X	X		
Vse dosegljive vijake in matice	Preglejte in dodatno pritegnite			X	

## TABLICA ODRŽAVANJA

Molimo zapazite da se naredni razmaci održavanja primjenjuju jedino pri normalnim uvjetima rada. Ukoliko je vaša svakodnevna radna aktivnost teža od normalne, razmake između održavanja morate sukladno skratiti.		Prije svakog korištenja	Poslije svake pauze u svrhe dolijevanja goriva	Tjedno	Kod oštećenja ili kvara
Kompletan stroj	Pregledajte radi: curenja, pukotina i istrošenosti	X	X		
Nož	Pregledajte radi: curenja, rascjepa i istrošenosti	X	X		
	Naoštrite				X
Mazalica	Pregledajte radi: curenja, rascjepa i istrošenosti	X	X		
Svi dostupni vijci i matice	Pregledajte i ponovno zategnite			X	



## OPLOSSEN VAN PROBLEMEN



**WAARSCHUWING:** zet het apparaat altijd uit en koppel de bougie los voordat u de aanbevolen corrigerende maatregelen in onderstaande tabel uitvoert, behalve als gevraagd wordt om het apparaat aan te zetten.

Als alle mogelijke oorzaken nagegaan zijn en het probleem nog steeds niet is opgelost, neem dan contact op met een erkend reparatiecentrum. Als u een probleem heeft dat niet in deze tabel staat, neem dan contact op met een erkend reparatiecentrum.

PROBLEEM	MOGELIJKE OORZAKEN	OPLOSSING
De motor start en werkt, maar het snoeiblad beweegt niet  <b>Let op: raak het snoeiblad nooit aan wanneer de motor draait.</b>	<ol style="list-style-type: none"> <li>1. Snoeiblad niet correct gemonteerd</li> <li>2. Snoeiblad beschadigd</li> <li>3. Koppeling beschadigd</li> <li>4. Schroeven snijmes te strak aangespannen</li> </ol>	<ol style="list-style-type: none"> <li>1. Neemcontactopmeteenerkende hersteller</li> <li>2. Neemcontactopmeteenerkende hersteller</li> <li>3. Neemcontactopmeteenerkende hersteller</li> <li>4. Maakdeschroevenvanhetsnijmes losser</li> </ol>

## PROBLEMLÖSNING



**VARNING:** stanna alltid enheten och skruva loss tändstiftet innan du utför alla korrigerande tester rekommenderade i nedanstående tabell, förutom när funktion av enheten krävs.

När alla möjliga orsaker har kontrollerats och problemet inte är löst, vänd dig till ett auktoriserat servicecentra. Om ett problem skulle inträffa som inte finns angivet i den här tabellen, vänd dig till ett auktoriserat servicecentra.

PROBLEM	MÖJLIGA ORSAKER	LÖSNING
Motorn startar och fungerar men bladet rör  <b>Varning: vidrör aldrig bladet när motorn är igång.</b>	<ol style="list-style-type: none"> <li>1. Felaktig montering av blad</li> <li>2. Blad skadat</li> <li>3. Koppling skadad</li> <li>4. Överdriven åtdragning på bladskruvar</li> </ol>	<ol style="list-style-type: none"> <li>1. Vänd dig till ett auktoriserat servicecentra</li> <li>2. Vänd dig till ett auktoriserat servicecentra</li> <li>3. Vänd dig till ett auktoriserat servicecentra</li> <li>4. Lossa åtdragningen på bladskruvarna</li> </ol>

## ODPRAVA PROBLEMOV



**POZOR:** vselej ugasnite stroj in snemite kabel z vžigalne svečke, preden se lotite katerihkoli preizkusov za odpravo motenj, navedenih v tabeli, razen v tistih primerih, ko se zahteva delovanje stroja.

Ko preverite vse možne vzroke in če motnja ni odpravljena, se obrnite na pooblaščen servisno službo. V kolikor naletite na problem, ki v tabeli ni naveden, se obrnite na pooblaščen servisno službo.

PROBLEM	MOŽNI VZROKI	ODPRAVA
Motor steče in deluje, vendar se rezilo ne premika  <b>Pozor: nikoli se ne dotikajte rezila, kadar motor teče.</b>	<ol style="list-style-type: none"> <li>1. Montirano napačno rezilo</li> <li>2. Poškodovano rezilo</li> <li>3. Poškodovana sklopka</li> <li>4. Premočnoprivitivijakirezila</li> </ol>	<ol style="list-style-type: none"> <li>1. Obrnitesenapooblaščenoservisno službo</li> <li>2. Obrnitesenapooblaščenoservisno službo</li> <li>3. Obrnitesenapooblaščenoservisno službo</li> <li>4. Popustite vijake rezila</li> </ol>

## OTKLANJANJE KVAROVA



**PAŽNJA:** uvijek zaustavite uređaj i otkaçite svječiću prije vršenja svih preporučenih pokušaja ispravaka iz donje tablice, osim ako se ne zahtijeva da uređaj bude u pogonu.

Ukoliko ste provjerili sve moguće uzročnike, a problem je ostao neriješen, posavjetujte se s ovlaštenim centrom za tehničku pomoć. Ako se radi o problemu koji nije naveden u ovoj tablici, posavjetujte se s ovlaštenim centrom za tehničku pomoć.

PROBLEM	MOGUĆI UZROCI	RJEŠENJE
Motor se pokrene i radi, ali se nož ne pomiče  <b>Pažnja: nikad ne dirajte nož dok motor radi.</b>	<ol style="list-style-type: none"> <li>1. Nepravilna montaža noža</li> <li>2. Oštećen nož</li> <li>3. Oštećena spojka</li> <li>4. Pretjerana zategnutost vijaka noža</li> </ol>	<ol style="list-style-type: none"> <li>1. Stupite u vezu s ovlaštenim centrom za tehničku pomoć</li> <li>2. Stupite u vezu s ovlaštenim centrom za tehničku pomoć</li> <li>3. Stupite u vezu s ovlaštenim centrom za tehničku pomoć</li> <li>4. Popustitezategnutostvijakanoža</li> </ol>





NOTE:

---

---

---

---

---

---

---

---

---

---

---

---

---

---

---

---

---

---

---

---

---

---

---

---

---

---

Nederlands	Slovenščina	Svenska	
<p align="center"><b>GARANTIEBEWIJS</b></p>	<p align="center"><b>GARANCIJSKI LIST</b></p>	<p align="center"><b>GARANTIBEVIS</b></p>	
<p>Deze machine is ontworpen en vervaardigd volgens de modernste productietechnieken. De fabrikant geeft een garantie van 24 maanden vanaf de aankoopdatum op de eigen producten voor privé-/hobbygebruik. De garantie is beperkt tot 12 maanden bij professioneel gebruik.</p> <p><b>Algemene garantievoorwaarden</b></p> <ol style="list-style-type: none"> <li>De garantie wordt toegekend vanaf de aankoopdatum. De fabrikant vervangt gratis de defecte onderdelen die te wijten zijn aan fouten van het materiaal, bewerkingen en productie middels het distributienet en de technische service. De garantie ontnemt de gebruiker niet de wettelijke rechten uit het burgerlijk wetboek tegen de gevolgen van defecten of onvolkomenheden die door het verkochte product veroorzaakt worden.</li> <li>Het technisch personeel grijpt zo snel mogelijk in binnen de tijdslimieten die uit organisatorisch oogpunt mogelijk zijn.</li> <li><b>Voor het aanvragen van servicewerkzaamheden die onder de garantie vallen dient u het hieronder weergegeven garantiebewijs aan het bevoegde personeel te tonen. Het garantiebewijs moet een stempel van de verkoper dragen, geheel ingevuld zijn en begeleid worden door de factuur of de fiscaal verplichte kassabon met de aankoopdatum.</b></li> <li>De garantie vervalt bij: <ul style="list-style-type: none"> <li>Overduidelijk gebrek aan onderhoud,</li> <li>Onjuist gebruik van het product of sabotage,</li> <li>Gebruik van ongeschikte smeermiddelen of brandstoffen,</li> <li>Gebruik van niet originele vervangingsonderdelen of accessoires,</li> <li>Werkzaamheden die verricht zijn door onbevoegd personeel.</li> </ul> </li> <li>De verbruiksmaterialen en de onderdelen die onderhevig zijn aan normale slijtage vallen niet onder de garantie.</li> <li>Bijwerkingen en verbeteringen van het product vallen niet onder de garantie.</li> <li>De garantie dekt geen afstel- en onderhoudswerkzaamheden die tijdens de garantieperiode nodig mochten zijn.</li> <li>Eventuele beschadigingen die tijdens het transport zijn veroorzaakt moeten onmiddellijk aan de transporteur worden gemeld op straffe van verval van de garantie.</li> <li>Voor de motoren van andere merken (Briggs &amp; Stratton, Subaru, Honda, Kipor, Lombardini, Kohler, enz.) die op onze machines zijn gemonteerd geldt de garantie die door de fabrikant van de motor is gegeven.</li> <li>De garantie dekt geen eventuele directe of indirecte beschadigingen die aan personen of voorwerpen worden aangericht als gevolg van defecten of langdurige inactiviteit van de machine.</li> </ol>	<p>Ta stroj je bil zasnovan in izdelan po najsodobnejših proizvodnih postopkih. Izdelovalec nudi garancijo za svoje izdelke za čas 24 mesecev od nakupa za zasebno ali uporabo v prostem času. Za profesionalno uporabo garancija velja le za 12 mesecev.</p> <p><b>Splošni garancijski pogoji</b></p> <ol style="list-style-type: none"> <li>Garancija se prizna od datuma nakupa. Proizvajalec preko prodajne mreže in servisne mreže brezplačno zamenja okvarjene dele, kjer so se pokazale napake v materialu, obdelavi ali proizvodnji. Garancija kupcu ne jemlje zakonskih pravic, ki jih predvideva civilni zakonik, za posledice pomanjkljivosti ali napak kupljenega blaga.</li> <li>Tehnično osebje bo glede na svoje organizacijske možnosti posredovalo v najkrajšem možnem času.</li> <li><b>Pri uveljavljanju garancijskega zahtevka, je treba pooblaščenemu osebju predložiti spodaj navedeni, pravilno izpolnjeni garancijski list z žigom prodajalca, kateremu je treba priložiti še račun ali blagajniški odrezek, ki potrjuje datum nakupa.</b></li> <li>Garancija ni veljavna v naslednjih primerih: <ul style="list-style-type: none"> <li>Očitno pomanjkanje vzdrževalnih posegov,</li> <li>Nepravilna uporaba izdelka ali nedovoljeni posegi,</li> <li>Uporaba neprimerni maziv ali goriv,</li> <li>Uporaba neoriginalnih nadomestnih delov ali dodatne opreme,</li> <li>Posegi, opravljeni s strani nepooblaščenih oseb.</li> </ul> </li> <li>Proizvajalec ne nudi garancije za potrošne materiale.</li> <li>Garancija ne velja za posodobitve in izboljšave izdelka.</li> <li>Garancija ne krije nastavitev in vzdrževalnih posegov, ki bi morali biti izvedeni v času veljavnosti garancije.</li> <li>Morebitno povzročeno škodo med prevozom je treba takoj prijaviti prevozniku, sicer garancija preneha veljati.</li> <li>Za motorje drugih znamk (Briggs &amp; Stratton, Subaru, Honda, Kipor, Lombardini, Kohler, itd.), ki jih vgrajujemo v naše stroje, velja garancija, ki jo podajo izdelovalci motorja.</li> <li>Garancija ne krije morebitne posredne ali neposredne škode, ki bi bila povzročena na osebah ali stvarih zaradi okvare stroja ali ki bi bila posledica daljše neuporabe stroja.</li> </ol>	<p>Denna maskin har formgivits och tillverkats med avancerad och modern produktionsteknik. När produkten används för privatbruk eller hobbybruk gäller tillverkarens produktgaranti i 24 månader, räknat från och med inköpsdatum. Garantin är begränsad till 12 månader vid yrkesbruk.</p> <p><b>Allmänna garantivillkor</b></p> <ol style="list-style-type: none"> <li>Garantin är giltig från och med inköpsdatum. Tillverkaren byter kostnadsfritt ut delar som har defekter i material, bearbetning eller tillverkning genom sitt nät av försäljnings- och servicefirmor. Garantikontraktet frångår inte köparen de i civilrätten fastslagna lagliga rättigheterna mot verkningar av defekter eller fel på den sålda produkten.</li> <li>Fel åtgärdas så snart som möjligt av servicefirmans personal, i mån av tid och med hänsyn tagen till servicefirmans organisation.</li> <li><b>För att kunna begära service under garantitiden måste användaren visa upp nedanstående garantibevis med återförsäljarens stämpel. Garantibeviset skall vara ifyllt i alla sina delar och åtföljas av en faktura eller ett kvitto eller annan handling där inköpsdatum framgår.</b></li> <li>Garantin upphör att gälla i följande fall: <ul style="list-style-type: none"> <li>Bristande underhåll,</li> <li>Felaktig användning av maskinen eller otillåtna ändringar på maskinen,</li> <li>Användning av fel typ av smörjmedel eller bränsle,</li> <li>Användning av icke original reservdelar eller tillbehör,</li> <li>Reparationer eller andra arbeten som har utförts av icke auktoriserad servicepersonal.</li> </ul> </li> <li>Tillverkarens garanti gäller inte förbrukningsartiklar eller komponenter som normalt utsätts för slitage vid användningen.</li> <li>Garantin gäller inte uppdateringar eller förbättringar av produkten.</li> <li>Garantin täcker inte de justeringar eller det underhåll som eventuellt kan krävas under garantiperioden.</li> <li>Transportören måste omedelbart informeras om eventuella skador som har uppkommit under transporten. Om så inte sker blir garantin ogiltig.</li> <li>För motorer av andra varumärken (Briggs &amp; Stratton, Subaru, Honda, Kipor, Lombardini, Kohler, osv.) som monteras på våra produkter gäller den garanti som motortillverkaren utställer.</li> <li>Garantin täcker inte direkta eller indirekta personsador eller skador på föremål som förorsakas av defekter på maskinen eller som följer av ett längre påtvingat avbrott i användningen av maskinen.</li> </ol>	
<p>MODEL - MODEL</p> <p>_____</p> <p><b>SERIAL No</b> SERIJSKA ŠTEVILKA</p> <p>_____</p> <p>GEKOCHT DOOR - KUPEC</p> <p>_____</p> <p>_____</p> <p>_____</p>	<p>DATUM - DATUM</p> <p>_____</p> <p>_____</p> <p>VERKOPER - POOBLAŠČENI PRODAJALEC</p> <p>_____</p> <p>_____</p> <p>_____</p>	<p>MODELL</p> <p>_____</p> <p>SERIENUMMER</p> <p>_____</p> <p>KÖPT AV</p> <p>_____</p> <p>_____</p> <p>_____</p>	<p>DATUM</p> <p>_____</p> <p>_____</p> <p>ÅTERFÖRSÄLJARE</p> <p>_____</p> <p>_____</p> <p>_____</p>
<p><b>Niet verzenden! Voeg dit bewijs uitsluitend bij het aanvraagformulier om technische garantiewerkzaamheden.</b></p> <p><b>Ne pošiljajte! Priložite le ob morebitnem uveljavljanju garancijskega zahtevka.</b></p>		<p><b>Skicka inte! Bifoga endast begäran om teknisk garanti.</b></p>	

## GARANTNI LIST

Ovaj je ispuhivač zamišljen i proizveden upotrebljavajući najmodernije tehničke postupke. Proizvođač daje garanciju za vlastite proizvode u trajanju od 24 mjeseca od datuma kupnje, za korištenje u privatne svrhe ili kao hobi. U slučaju profesionalne uporabe garancija vrijedi samo 12 mjeseci.

**Opći uvjeti garancije**

- 1) Garancija stupa na snagu od datuma kupnje proizvoda. Proizvođač preko svoje prodajne mreže i tehničkih servisa besplatno zamjenjuje dijelove zbog neispravnosti materijala, radnih ili proizvodnih postupaka. Garancija ne uskraćuje kupcu zakonska prava predviđena građanskim zakonikom za posljedice prouzročene nepravilnošću ili nepropisnošću prodanih proizvoda.
- 2) Tehničko osoblje će vas posjetiti u što kraćem vremenskom roku, sukladno s već programiranim radnim obvezama.
- 3) **Kod zahtjeva za servisiranje pod garancijom, ovlaštenom osoblju trebate pokazati potpuno ispunjen donji garancijski list s pečatom prodajnog mjesta i s priloženim računom o kupnji ili porezno važećim kontrolnim listićem blagajne, koji potvrđuju datum kupnje.**
- 4) Garancija nije više važeća u slijedećim slučajevima:
  - očito pomanjkanje održavanja,
  - nepropisno korištenje ili prepravljavanje proizvoda,
  - upotreba neprikladnih motornih ulja ili goriva,
  - neupotrebljavanje originalnih rezervnih dijelova ili dodatne opreme,
  - popravci izvršeni od strane neovlaštenog osoblja.
- 5) Proizvođač ne pruža garanciju za potrošni materijal niti za dijelove izložene uobičajenom habanju tijekom rada.
- 6) Garancija ne obuhvaća radove na dotjerivanju ili preinačenju proizvoda
- 7) Garancija ne pokriva razna podešavanja ni radove na održavanju kojima se pristupa tijekom garantnog roka.
- 8) Eventualne štete prouzročene tijekom transporta moraju se odmah prijaviti prevozniku, u protivnom slučaju garancija neće biti važeća
- 9) Za motore drugih proizvođača (Briggs & Stratton, Subaru, Honda, Kipor, Lombardini, Kohler, itd.) koji se montiraju na našim uređajima, vrijedi garancija koju izdaju pojedini proizvođači motora.
- 10) Garancija ne pokriva izravnu ni neizravnu štetu nanešenu osobama ili stvarima, a do koje je došlo uslijed kvara na stroju ili je posljedica prisilnog i produženog nekorištenja stroja.

MODEL

---



---

SERIJSKI BROJ

KUPAC

---



---

Nemojte slati! Priložite eventualnom zahtjevu tehničke garancije.

DATUM

---



---

ZASTUPNIK



**NL** **WAARSCHUWING:** Deze handleiding moet gedurende de hele levensduur bij het apparaat blijven.

**SLO** **OPOZORILO!** - Ta Priročnik za uporabnika mora ostati z napravo skozi njeno celotno življenjsko dobo.

**S** **VARNING** - Denna handbok måste åtfölja maskinen under maskinens hela livstid.

**BIH**

**SRB**

**HR**

**MNE**

**PAŽNJA!** - Ovaj priručnik treba čuvati zajedno sa strojem tijekom čitavog njegovog radnog vijeka.

