

D-HC



H HASZNÁLATI ÉS KARBANTARTÁSI UTASÍTÁS

FIN KÄYTTÖ- JA HUOLTO-OPAS

LV LIETOŠANAS PAMĀCIBA UN TEHNISKĀ APKOPE

EST KASUTUSJUHEND

LT OPERATORIAUS INSTRUKCIJŲ KNYGELĖ

中文 操作手册



H BEVEZETŐ

EREDETI UTASÍTÁSOK FORDÍTÁSA

A sövényvágó helyes használata és a balesetek elkerülése érdekében ne kezdjen hozzá a munkához, amíg figyelmesen el nem olvasta a jelen kézikönyvet. A jelen kézikönyv tartalmazza az egyes részegységek működésének magyarázatát, valamint a szükséges ellenőrzésekre és a karbantartásra vonatkozó előírásokat.

Megjegyzés A jelen kézikönyvben található leírások és illusztrációk a gyártóra nézve nem kötelező érvényűek. A gyártó cég fenntartja a jogát arra, hogy a terméken módosításokat hajtsen végre anélkül, hogy minden alkalommal frissítené a kézikönyv tartalmát.

FIN JOHDANTO

ALKUPERÄISEN OHJEEN KÄÄNNÖS

Lue tämä opas huolellisesti ennen työskentelyn aloittamista, jotta osaat käyttää pensasleikkuria oikein ja vältät tapaturmat. Oppaassa kuvataan miten eri osat toimivat ja annetaan ohjeet tarkistuksia ja huoltoa varten.

HUOMAA Tämä oppaan teksti ja kuvat ovat viitteellisiä. Valmistaja pidättää oikeuden suorittaa muutoksia sitoutumatta päivittämään opasta jokaista muutosta varten.

LV IEVADS

ORIGINĀLĀS INSTRUKCIJAS TULKOJUMS

Lai pareizi lietotu krūmgriezī un izvairītos no negadījumiem, nesāciet darbu, iepriekš uzmanīgi neizlasot šo lietošanas pamācību. Šajā lietošanas pamācībā paskaidrots, kā darbojas dažādas ierīces detaļas un sniegti nepieciešamie norādījumi pārbaudei un tehniskajai apkopei.

IEVĒROJĒT! Šajā lietošanas pamācībā iekļautie zīmējumi un apraksti nav pilnīgi saistoši. Ražotājs patur tiesības bez iepriekšēja brīdinājuma laiku pa laikam veikt izmaiņas un uzlabot šo lietošanas instrukciju.

EST SISSEJUHATUS

ORIGINAALJUHENDI TÖLGE

Hekitrimmeri õigeks kasutamiseks ja õnnetuste vältimiseks ei tohi seadmega tööle asuda enne käesoleva kasutusjuhendi hoolikat läbilugemist. Kasutusjuhend sisaldab seadme erinevate osade töö kirjeldusi ning vajaliku kontrolli ja hoolduse juhiseid.

Märkus: Käesolevas kasutusjuhendis toodud joonised ja tehnilised andmed võivad erineda tulenevalt erinevates riikides kehtestatud nõuetele ning neid võib muuta ilma valmistajapoolse vastava märkuseta.

LT ĮVADAS

PIRMINIŲ INSTRUKCIJŲ VERTIMAS

Tam, kad teisingai naudotumėte elektrinį gyvatvorės genėtuvą ir išvengtumėte nelaimingų atsitikimų, pradėkite dirbti tik atidžiai perskaitę šį vadovą. Jame rasite paaiškinimus apie įvairių dalių veikimą, o taip pat būtinų patikrinimų ir techninės priežiūros instrukcijas.

Pastaba: šiame vadove pateiktos iliustracijos ir specifikacijos gali būti skirtingos (tai priklauso nuo šalies reikalavimų), be to gamintojas jas gali pakeisti be įspėjimo.

中文 简介

原文说明的翻译

为了正确使用绿篱修剪机,防止意外发生,在没有仔细阅读该手册前,请不要开始工作。您将从中了解各部件的操作说明及必要时检查和维护的有关指导。

注意: 手册中的特征说明可能会根据不同国家的需要有所变化,并不需制造商注明。

 <h2 style="text-align: center;">FIGYELEM!!!</h2>  <h3 style="text-align: center;">HALLÁSKÁROSODÁSI KOCKÁZAT</h3> <p style="text-align: center;">NORMÁL HASZNÁLAT ESETÉN A GÉPKEZELŐ SZÁMÁRA NAPI ÉS EGY FŐRE SZÁMÍTOTT HANGERŐ ELÉRHETI ÉS MEGHALADHATJA AZ ALÁBBI ÉRTÉKET</p> <p style="text-align: center;">85 dB(A)</p>	 <h2 style="text-align: center;">HOIATUS!</h2>  <h3 style="text-align: center;">KUULMISKAHJUSTUSE OHT</h3> <p style="text-align: center;">SEADME MÜRATASE TAVAKASUTUSE AJAL VÕIB ÜLETADA LUBATUD KOKKUPUUTEPIIRI, MIS ON SUUREM KUI</p> <p style="text-align: center;">85 dB(A)</p>
 <h2 style="text-align: center;">HUOMIO!</h2>  <h3 style="text-align: center;">KUULOVAMMOJEN VAARA</h3> <p style="text-align: center;">NORMAALISSA KÄYTTÖOLOSUHTEISSA TÄMÄ KONE VOI ALTISTAA KÄYTTÄJÄN MELUTASOILLE, JOTKA YLITTÄVÄT</p> <p style="text-align: center;">85 dB(A)</p>	 <h2 style="text-align: center;">PERSPĒJIMAS!!!</h2>  <h3 style="text-align: center;">GALITE PAŽEISTI KLAUSOS ORGANUS</h3> <p style="text-align: center;">EKSPLOATUOJANT NORMALIOMIS SĄLYGOMIS OPERATORIAUS PATIRIAMAS KASDIENIS TRIUKŠMO LYGIS GALI BŪTI LYGUS ARBA DIDESNIS NEGU</p> <p style="text-align: center;">85 dB(A)</p>
 <h2 style="text-align: center;">UZMANĪBU!!!</h2>  <h3 style="text-align: center;">RISKS IEGŪT DZIRDES TRAUČĒJUMUS</h3> <p style="text-align: center;">NORMĀLOS LIETOŠANAS APSTĀKLĀS, ŠĪ IERĪCE VAR PAKĻAUT TĀS LIETOTĀJU PERSONISKAJAM UN IKDIENAS TROKŠŅA LĪMENIM, KAS VIENĀDS VAI LIELĀKS PĀR</p> <p style="text-align: center;">85 dB(A)</p>	 <h2 style="text-align: center;">警告!!!</h2>  <h3 style="text-align: center;">危害听力</h3> <p style="text-align: center;">一般情况下, 该机器免不了要操作者承受相当于或高于日常</p> <p style="text-align: center;">85分贝</p> <p style="text-align: center;">水平的噪音。</p>

H FIGYELEM!

Ahhoz, hogy a jelen kézikönyvben leírt „D-HC” sövénynyírót használni lehessen, mindenképpen a „DS 2410D - DS 3000D” vagy a „BC 241D - BC 300D” gép meghajtóegységével kell összekapcsolni; szigorúan tartsa tiszteletben a 16. oldalon az ÖSSZESZERELÉS fejezetben leírt szerelési eljárásokat. Mindenesetre a teljes **sövényvágó** használata előtt minden esetben olvassa el a jelen kézikönyvet és a meghajtó egység kézikönyvét.

EST TÄHELEPANU!

Käesolevas kasutusjuhendis kirjeldatud tööseadise hekitrimmer “D-HC” kasutamiseks võib selle paigaldada ainult mootorimoodulile “DS 2410D - DS 3000D” või “BC 241D - BC 300D”; pidage rangelt kinni monteerimisjuhistest, mis on ära toodud peatükis KOKKUPANEK lk. 17. Enne tervikliku **hekitrimmeri** kasutamist tuleb nii käesolev kui tööseadmete juhendid põhjalikult läbi lugeda.

FIN HUOMIO!

Jotta tässä käyttöoppaassa kuvattua pensasleikkuria, **D-HC**, voidaan käyttää, se on liitettävä joko koneen **DS 2410D - DS 3000D** tai koneen **BC 241D - BC 300D** moottoriyksikköön. Noudata tarkoin kappaleessa ASENNUS annettuja asennusohjeita, katso sivua 16. Lue joka tapauksessa huolellisesti sekä tämä että käyttölaitteen käyttöopas ennen **pensasleikkurin** käyttämistä.

LT DĖMESIO!

Kad galėtumėte naudoti šiame vadove aprašytą gyvatvorių pjoviklį **D-HC**, jį reikia prijungti tik prie šių variklio blokų: **DS 2410D - DS 3000D** arba **BC 241D - BC 300D**; būtina tiksliai laikytis montavimo procedūrų, aprašytų skyriuje SURINKIMAS, 17 psl. Bet kuriuo atveju, prieš pradėdami dirbti su surinktu **gyvatvorių pjovikliu**, atidžiai perskaitykite šį vadovą ir variklio mazgo naudojimo vadovą.

LV UZMANĪBU!

Lai varētu izmantot trimera piederumu “D-HC”, kas aprakstīts šajā rokasgrāmatā, tas ir jāsavieno ar mašīnas “DS 2410D - DS 3000D” vai mašīnas “BC 241D - BC 300D” dzinēja mezglu; rūpīgi ievērojiet montāžas procedūru, kura ir aprakstīta nodaļā MONTĀŽA, lpp. 16. Jebkurā gadījumā, pirms **samontēta trimera** lietošanas, uzmanīgi izlasiet šo rokasgrāmatu un dzinēja mezgla rokasgrāmatu.

中文 警告!

本手册中叙述的剪枝机“D-HC”只能与“DS 2410D - DS 3000D”或“BC 241D - BC 300D”的动力单元配合才能使用；必须严格遵守“装配”一章第17页所述的安装步骤。17.在任何情况下，在使用整个**绿篱机**前，应仔细阅读本手册以及动力单元手册。

H TARTALOM

BEVEZETÉS _____	2	KARBANTARTÁS _____	28
BIZTONSÁGI ELŐÍRÁSOK _____	6	TÁROLÁS _____	32
A SÖVÉNYVÁGÓ ALKOTÓRÉSZEI _____	14	MŰSZAKI ADATOK _____	34
A SZIMBÓLUMOK ÉS BIZTONSÁGI JELZÉSEK MAGYARÁZATA _____	15	MEGFELELŐSÉGI NYILATKOZAT _____	36
ÖSSZESZERELÉS _____	16	KARBANTARTÁSI TÁBLÁZAT _____	38
HASZNÁLAT _____	18	PROBLÉMÁK MEGOLDÁSA _____	40
		GARANCIALEVÉL _____	42

FIN SISÄLLYSLUETTELO

JOHDANTO _____	2	HUOLTO _____	28
TURVAOHJEET _____	7	VARASTOINTI _____	32
PENSASLEIKKURIN OSAT _____	14	TEKNISET TIEDOT _____	34
MERKKIEN SELITYKSET JA TURVALLISUUSOHJEET _____	15	YHDENMUKAISUUSILMOITUS _____	36
KOKOAMINEN _____	16	HUOLTOTAULUKKO _____	38
KÄYTTÖ _____	18	VIANMÄÄRITYS _____	40
		TAKUUTODISTUS _____	42

LV SATURA RĀDĪTĀJS

IEVADS _____	2	TEHNISKĀ APKOPE _____	28
DROŠĪBAS PASĀKUMI _____	8	GLABĀŠANA _____	32
KRŪMGRIEŽA SASTĀVDAĻAS _____	14	TEHNISKIE DATI _____	34
SIMBOLU SKAIDROJUMS UN DROŠĪBAS BRĪDINĀJUMI _____	15	APSTIPRINĀJUMS PAR ATBILSTĪBU _____	36
IERĪCES UZSTĀDĪŠANA _____	16	TEHNISKĀS APKOPES TABULA _____	38
LIETOŠANA _____	18	PROBLĒMU NOVĒRŠANA _____	40
		GARANTIJAS SERTIFIKĀTS _____	42

EST SISUKORD

SISSEJUHATUS _____	2	HOOLDUS _____	29
OHUTUSNÕUDED _____	9	HOIDMINE _____	33
HEKITRIMMERI KOMPONENDID _____	14	TEHNILISED ANDMED _____	34
SÜMBOLITE JA OHUTUSALASTE HOIATUSTE SELETUS _____	15	VASTAVUSDEKLARATSIOON _____	36
KOOSTETÖÖD _____	17	HOOLDUSTABEL _____	38
KASUTAMINE _____	19	RIKETE KÕRVALDAMINE _____	40
		GARANTIITUNNISTUS _____	43

LT SISÄLLYSLUETTELO

ĮVADAS _____	2	TECHNINĖ PRIEŽIŪRA _____	29
ATSARGUMO PRIEMONĖS _____	10	SAUGOJIMAS _____	33
ELEKTRINIO GYVATVORĖS GENĖTUVO KOMPONENTAI _____	14	TECHNINIAI DUOMENYS _____	34
SIMBOLIŲ IR SAUGOS PERSPĖJIMŲ PAAIŠKINIMAI _____	15	ATITIKTIES DEKLARACIJA _____	36
SUMONTAVIMAS _____	17	TECHNINĖS PRIEŽIŪROS LENTELĖ _____	39
NAUDOJIMAS _____	19	PROBLEMŲ ŠALINIMAS _____	41
		GARANTINIS PAŽYMĖJIMA _____	43

中文 内容

简介 _____	2	贮存 _____	33
安全措施 _____	11	技术参数 _____	34
绿篱修剪机组成 _____	14	合格证书 _____	36
符号说明及安全警告 _____	15	保养表格 _____	39
安全服 _____	17	问题解决办法 _____	41
使用 _____	19	担保书 _____	43
维修保养 _____	29		



1

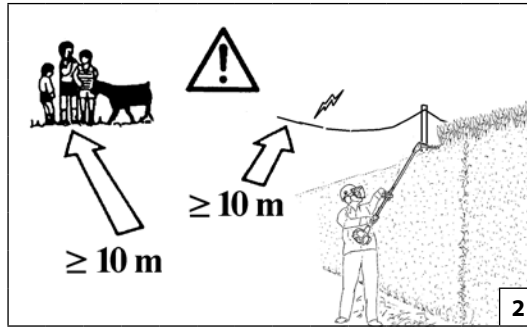

2

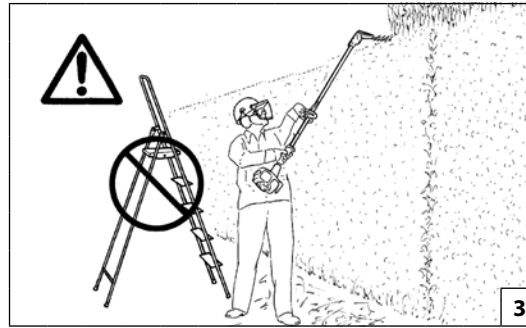

3

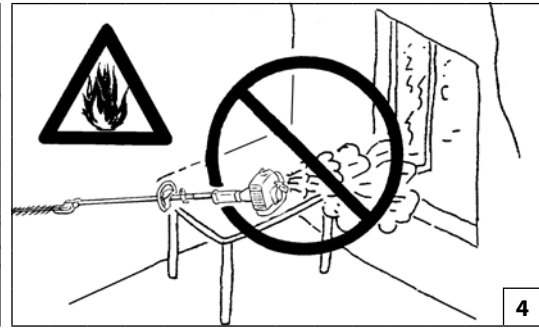

4

Magyar

BIZTONSÁGI ELŐÍRÁSOK

⚠ FIGYELEM - Ha jól használják a sövényvágót, akkor az egy gyors, kényelmes és hatékony munkaeszköz; ha helytelenül használják, vagy a szükséges elővigyázatosság nélkül, akkor veszélyes eszközzé válhat. A GÉP SÚLYOS SÉRÜLÉST OKOZHAT. Azért, hogy az Ön munkája mindig kellemes és biztonságos legyen, pontosan tartsa be az alábbiakban és a kézikönyv többi részében leírt biztonsági előírásokat.

⚠ FIGYELEM! - Lehet, hogy a nemzeti előírások korlátozzák a gép használatát.

1. Ne használja a gépet, mielőtt a használatát meg nem tanulta. A még nem tapasztalt gépkezelőnek a helyszíni használat előtt gyakorolnia kell a gép kezelését.
2. Őrizze meg a jelen kézikönyvet és használat előtt mindig tanulmányozza.
3. A sövényvágót csak jó fizikai állapotú és a használat szabályait ismerő felnőtt ember használhatja. Ne engedje meg, hogy gyermek használja a sövényvágót.
4. Fáradtan, alkohol, kábítószer és gyógyszer hatása alatt ne használja a sövényvágót (1. ábra). A műszak vége felé legyen még óvatosabb.
5. Ne viseljen sálát, karkötőt vagy más olyan tárgyat, amit a gép vagy a penge bekaphat. Vágásálló és testhez simuló öltözetet viseljen (lásd a 12-13. oldalt).
6. Viseljen csúszásmentes biztonsági cipőt, kesztyűt, szemüveget és fülvédőt (lásd a 12-13. oldalt).
7. Ne engedje meg, hogy más személyek, különösen gyermekek a gép beindításakor és vágás közben a sövényvágó hatósugarában tartózkodjanak (2. ábra).
8. Ne kezdje meg a vágást, amíg a munkaterület nincs teljesen kitisztítva és kiürítve. Elektromos kábelek közelében ne használja a gépet (3. ábra).

9. Mindig stabil és biztonságos pozícióban használja a sövényvágót, különösen létra vagy sámlis használatakor (3. ábra).
10. A sövényvágót csak jól szellőzött helyen használja és ne használja robbanás- és tűzveszélyes környezetben, vagy zárt helyen (4. ábra).
11. Ha a motor működik ne nyúljon a pengéhez és ne végezzen karbantartást.
12. A motor beindítása előtt ellenőrizze, hogy a pengék nem akadtak-e be és nem érnek-e hozzá valamilyen idegen testhez.
13. A motor alapjáratánál a pengék nem kell hogy forogjanak. Ellenkező esetben állítsa be az alapjárat csavarját.
14. A veszélyt jelző és biztonsági előírásokat tartalmazó címkéket őrizze meg tökéletes állapotban. Sérülés vagy rongálódás esetén azonnal ki kell cserélni (lásd a 15. oldalt).
15. Ne használjuk a gépet a kézikönyvben megjelölttől eltérő célra (lásd a 18. oldalt).
16. Bekapcsolt motorral ne hagyja magára a motort.
17. A karbantartási műveleteknél mindig a gyártó útmutatásait kövessük.
18. Naponta ellenőrizze a sövényvágót, hogy minden biztonsági és egyéb részegysége működőképes-e.
19. Ne dolgozzon sérült, rosszul megjavított, rosszul összeszerelt vagy házilagosan módosított sövényvágóval. Semmilyen biztonsági felszerelést ne vegyen le, ne okozzon benne kárt és ne iktasson ki. Csak a táblázatban szereplő hosszúságú pengét használjon (lásd a 34. oldalt).
20. A normál karbantartás körébe nem tartozó műveleteket és javítást soha ne végezze egyedül. Kizárólag

felhatalmazott szakszervizhez forduljon. A karbantartási műveleteknél mindig kövesse az utasításainkat.

21. Tisztításhoz ne használjon üzemanyagot (keveréket).
22. Veszélyhelyzetben azonnal engedje el a gyorsítókart.
23. Mindig figyeljen oda a környezetre és azokra a veszélyekre, amelyeket a gép zaja miatt nem hallhat meg.
24. Ha a sövényvágót üzemen kívül kell helyezni, ne hagyja a környezetben, hanem adja át a Viszonteladónak, aki gondoskodni fog az elhelyezésről.
25. Csak szakértő, a gép működését és helyes használatát ismerő személynek adja át vagy adja kölcsön a sövényvágót. Ilyenkor adja át a használati utasítást tartalmazó kézikönyvet, amit a munka megkezdése előtt el kell olvasni.
26. Bármilyen más információ vagy elsődleges beavatkozási igény esetén forduljon a Viszonteladóhoz.
27. Minden alkalommal azonnal cserélje ki a pengéket és a kézvédőt, ha sérülnek, eltörnek vagy leveszi őket.
28. Ne feledje, hogy a tulajdonos vagy a gépkezelő felel a harmadik felek által elszenvedett balesetekért és az őket vagy tulajdonukat ért károkért.

⚠ Amikor a láncfűrész jár, határozottan ragadjuk meg az első fogantyút bal kézzel és a hátsó fogantyút jobb kézzel (5. ábra). A fogantyút szorítva soha ne keresztezze a karjait. A balkezéseknek is be kell tartaniuk a jelen használati utasítást. Ellenőrizze, hogy minden testrésze távol van-e a pengéktől és a kipufogótól.

⚠ ÉGÉSVESZÉLY!

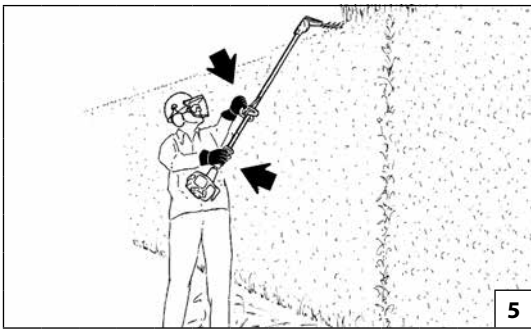

5

Suomi

TURVAOHJEET

⚠ HUOMIO - Oikein käytettynä pensasleikkuri on nopea, kätevä ja tehokas työkalu. Jos sitä käytetään väärin tai jos tarpeelliset varotoimet laiminlyödään, se saattaa olla vaarallinen. KONE VOI AIHEUTTAA VAKAVIA TAPATURMIA. Noudata aina alla olevia ja koko oppaan sisältämiä turvaohjeita, jotta työnteko sujuu mukavasti ja turvallisesti.

⚠ HUOMIO! – Paikalliset määräykset saattavat rajoittaa koneen käyttöä.

1. Älä käytä konetta ennen kuin olet oppinut käyttämään sitä oikein. Ensi kertaa laitetta käyttävän henkilön tulee harjoitella laitteen käyttöä työalueella.
2. Säilytä tämä opas huolella ja lue se aina ennen leikkurin käytön aloittamista.
3. Vain hyväkuntoiset, käyttöohjeet tuntevat aikuiset saavat käyttää pensasleikkuria. Älä anna lasten käyttää sitä.
4. Älä käytä pensasleikkuria, jos olet väsynyt tai alkoholin, huumeiden tai lääkkeiden vaikutuksen alainen (Kuva 1). Ole erityisen varovainen työvuoron päättyessä.
5. Älä käytä huiveja, rannekeita tai muita vaatekappaleita, jotka saattavat tarttua koneeseen tai teriin. Käytä vartaloa myötäileviä vaatteita, joissa on leikkautumisen estävä suojaus (katso sivuja 12-13).
6. Käytä turvakengiä, suojakäsineitä ja -laseja, kuulonsuojaimia ja kypärää (katso sivuja 12-13).
7. Älä anna kenenkään oleskella pensasleikkurin toiminta-alueella, kun käynnistät sen tai leikkaat sillä (Kuva 2).
8. Älä aloita leikkaamista ennen kuin työskentelyalue on

täysin puhdas ja tyhjä. Älä sahaa sähköjohtojen läheisyydessä (Kuva 3).

9. Leikkaa aina tukevassa ja turvallisessa asennossa (Kuva 3).
10. Käytä pensasleikkuria vain hyvin tuuletetussa tilassa, älä käytä sitä räjähdysalttiilla alueella tai suljetussa tilassa (Kuva 4).
11. Älä koske terää äläkä suorita huoltotoimenpiteitä moottorin ollessa käynnissä.
12. Varmista ennen moottorin käynnistämistä, että terä ei ole jumissa eikä kosketa mihinkään.
13. Moottorin käydessä minimikierrrosluvulla terien ei pidä liikkua. Muussa tapauksessa minimin ruuvia täytyy säätää.
14. Säilytä vaara- ja turvamerkintätarrat hyväkuntoisina. Jos tarrat vahingoittuvat, niiden tilalle on vaihdettava uudet mahdollisimman pian (Katso sivu 15).
15. Älä käytä laitetta muihin käyttötarkoituksiin kuin tässä käyttöoppaassa mainitut (Katso sivu 18).
16. Älä poistu laitteen luota moottorin käydessä.
17. Noudata aina huolto-ohjeita.
18. Tarkista pensasleikkuri päivittäin ja varmista, että jokainen osa, liittyipä se turvallisuuteen tai ei, toimii moitteettomasti.
19. Älä käytä vahingoittunutta, huonosti korjattua, huonosti koottua tai itse muutettua pensasleikkuria. Älä irrota, vahingoita tai poista käytöstä mitään turvalaitetta. Käytä ainoastaan teriä, joiden pituus vastaa taulukon tietoja (katso sivuja 34).
20. Suorita vain tavallinen huolto, älä koskaan tee muita toimenpiteitä tai korjauksia. Käytä vain valtuutettua

erikoiskorjaamo. Noudata aina huolto-ohjeita.

21. Älä käytä polttoainetta puhdistamiseen.
22. Häätötilassa laske kiihdytysvipu välittömästi.
23. Tarkkaile aina ympäristöä ja varo sellaisia mahdollisia vaaroja, joita ei koneen melun vuoksi voi kuulla.
24. Kun pensasleikkuri täytyy romuttaa, älä jätä sitä luontoon, vaan toimita se jälleenmyyjälle, joka hävittää sen määräysten mukaisesti.
25. Luovuta pensasleikkuri tai lainaa sitä ainoastaan päteville henkilöille, jotka tietävät miten se toimii ja osaavat käyttää sitä oikein. Luovuta leikkurin mukana myös käyttöopas, joka on aina luettava ennen laitteen käyttämistä.
26. Käänny aina jälleenmyyjän puoleen kun tarvitset lisätietoja tai korjauksia.
27. Vaihda aina terät tai käsivuojuus välittömästi, jos ne ovat vahingoittuneet, rikkoutuneet tai jos ne on irrotettu.
28. Muista, että omistaja tai käyttäjä on vastuussa onnettomuuksista ja ulkopuolisille tai omaisuudelle aiheutuvista vaaroista.

⚠ Kun moottori on käynnistetty, ota tukevasti kiinni etukahvasta vasemmalla kädellä ja takakahvasta oikealla kädellä (Kuva 5). Älä koskaan pidä kiinni kahvoista käsivarret ristissä. Myös vasenkätisten on noudatettava näitä ohjeita. Varmista, että kaikki kehon osat pysyvät etäällä teristä ja pakoputkesta.

⚠ PALOVAMMAVAARA!

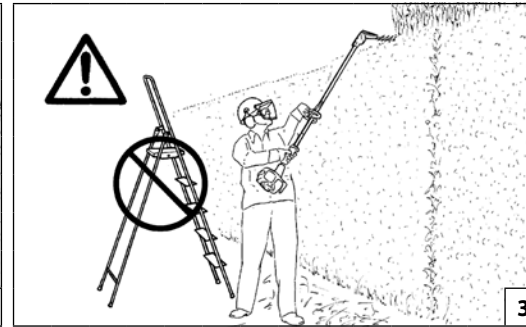
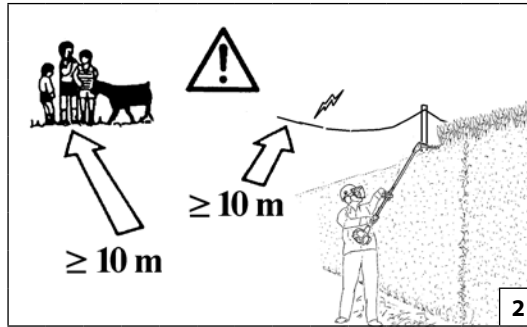

Latviski

DROŠĪBAS NOTEIKUMI

⚠ UZMANĪBU - Ja krūmgriezis tiek pareizi lietots, tas ir ātrs, ērts un efektīvs instruments; ja to lieto nepareizi vai neievērojot drošības noteikumus, tas var kļūt par bīstamu ierīci. IERĪCE VAR IZRAISĪT SMAGUS IEVAINOJUMUS. Lai jūsu darbs vienmēr būtu patikams un drošs, rūpīgi ievērojiet visus lietošanas pamācībā sniegtos drošības noteikumus.

⚠ UZMANĪBU! - Valsts likumdošana var ierobežot mašīnas lietošanas iespējas.

1. Pirms mašīnas lietošanas rūpīgi iepazīstieties ar tās ekspluatācijas noteikumiem. Operatoram, kas ierīci lieto pirmo reizi, pirms lietošanas ir jāpraktizējas.
2. Rūpīgi glabājiet šo lietošanas pamācību un izlasiet to ikreiz, pirms lietojat ierīci.
3. Krūmgriezi var lietot tikai pieaugušie labā fiziskajā stāvoklī, kas zina, kā pareizi jālieto ierīce. Neļaujiet pusaudžiem lietot krūmgriezi.
4. Nelietojiet krūmgriezi, ja esat noguruši vai lietojuši alkoholu, narkotikas vai medikamentus (1. zīm.). Esiet īpaši uzmanīgs darba maiņas beigās.
5. Nevelciet šalles, aproces vai citus piederumus, kurus var ievilk ierīcē vai asmenī. Lietojiet piegulošu apģērbu, kas pasargā no sagriešanās (skat. 12.-13.lpp.).
6. Lietojiet speciālas neslīdošas kurpes, cimds, brilles un austiņas (skat. 12.-13.lpp.).
7. Neļaujiet citām personām, jo sevišķi bērniem atrasties krūmgrieža darbības lokā laikā, kad iedarbināt vai lietojat ierīci (2. zīm.).
8. Neuzsāciet darbu, kamēr darba laukums nav pilnībā tīrs. Nestrādājiet elektrisko kabeļu tuvumā (3. zīm.).

9. Vienmēr grieziat, atrodoties stabilā un drošā pozīcijā, jo sevišķi, ja strādājat uz kāpnēm vai taburetes (3. zīm.).
10. Lietojiet krūmgriezi tikai labi vēdināmās vietās, nelietojiet to sprāgstošā, viegli uzliesmojošā atmosfērā vai slēgtās telpās (4. zīm.).
11. Nepieskarieties asmeņiem un neveiciet tehniskās apkopes darbības, kad motors ir ieslēgts.
12. Pirms iedarbināt motoru, pārliecinieties, ka asmeņi nav bloķēti un nav saskārušies ar svešu priekšmetu.
13. Kad motors darbojas minimālajā režīmā, asmeņiem nav jāgriežas. Pretējā gadījumā noregulējiet minimālā režīma skrūves.
14. Glabājiet visas uzlīmes un brīdinājumus par briesmām un drošību nevainojamā stāvoklī. Bojājumu vai pasliktinājumu gadījumā, tie savlaicīgi jānomaina (Sk. 15.lpp.).
15. Nelietojiet ierīci citiem nolūkiem nekā norādīts lietošanas pamācībā (Sk. 18.lpp.).
16. Neatstājiet ierīci bez uzraudzības, kamēr dzinējs ir ieslēgts.
17. Lai veiktu tehnisko apkopi, vienmēr sekojiet lietošanas pamācībā sniegtajiem norādījumiem.
18. Pārbaudiet krūmgrieža drošības un pārējās detaļas katru dienu.
19. Nestrādājiet ar krūmgriezi, ja tas ir bojāts, nekvalitatīvi salabots, slikti samontēts vai patvaļīgi pārveidots. Neizņemiet, nebojājiet un nepadariet nederīgu nevienu drošības detaļu. Lietojiet tikai tos asmeņus, kuru garums norādīts tabulā (skat. 34.lpp.).
20. Nekādā gadījumā paši neveiciet darbības vai labojumus,

kas neatbilst ikdienas apkopei. Griezieties pēc palīdzības tikai pie pilnvarota personāla. Lai veiktu tehnisko apkopi, vienmēr ievērojiet mūsu norādījumus.

21. Nelietojiet degvielu (maisījumu) ierīces tīrīšanai.
22. Ārkārtas gadījumā nekavējoties atļaidiet akseleratora svīru.
23. Vienmēr pievērsiet uzmanību apkārtējai videi un uzmanieties no iespējamajiem negadījumiem, kurus var izraisīt ierīces radītais troksnis.
24. Ja krūmgriezis kļuvis nederīgs, nemetiet to ārā, bet gan nogādājiet pilnvarotam personālam, kas atbrīvosies no ierīces videi nekaitīgā veidā.
25. Uzticiet vai aizdodiet krūmgriezi tikai tām personām, kuras prot ar to pareizi rīkoties. Iedodiet līdzīgu lietošanas pamācību, kas jāizlasa pirms darba uzsākšanas.
26. Neskaidrību vai citu problēmu gadījumā vienmēr griezieties pie ierīces pārdevēja.
27. Ja asmeņi vai rokas sargs tiek bojāti, nekavējoties nomainiet tos!
28. Neaizmirstiet, ka mašīnas īpašnieks vai operators ir atbildīgs par negadījumiem vai bīstamām situācijām, kurām tiek pakļautas trešās personas vai to manta.

⚠ Kad motors darbojas, cieši satveriet priekšējo rokturi ar kreiso roku un aizmugurējo rokturi ar labo roku (5.zīm.). Nekrustojiet rokas, turot rokturi. Ari kreīliem jāievēro minētie norādījumi. Pārbaudiet, vai visas ķermeņa daļas atrodas tālu no asmeņiem un trokšņa slāpētāja.

⚠ APDEGUMU GŪŠANAS BĪSTAMĪBA!

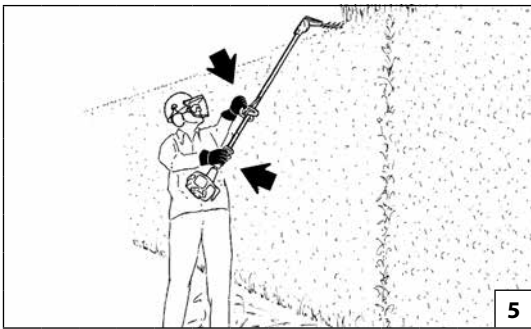

5

Eesti keel

OHUTUSNÕUDED

⚠ HOIATUS - Korralikul kasutamisel on hekitrimmer kiire, kergesti käsitletav ja tõhus tööriist; vale kasutamise või ettevaatusabinõude eiramise korral võib masin muutuda ohuallikaks. SEADE VÕIB PÕHJUSTADA RASKEID VIGASTUSI. Meeldiva ja ohutu töö tagamiseks tuleb alati rangelt järgida käesolevas kasutusjuhendis toodud ohutusnõudeid.

⚠ TÄHELEPANU! - Kohalik seadusandlus ei pruugi lubada seadme täiemahulist kasutamist.

1. Ärge kasutage seadet, kui Te ei tea, kuidas täpselt sellega töötada. Eelneva kogemusega operaator peab enne seadmega tööle asumist selle kasutamist harjutama.
2. Käesolevat kasutusjuhendit tuleb hoida käepärast ning enne selle seadme kasutamist, tuleb sellega vajadusel uuesti tutvuda.
3. Hekitrimmerit tohivad kasutada ainult füüsiliselt heas vormis täiskasvanud isikud, kes tunnevad hästi seadme kasutusjuhiseid. Lapsed ei tohi hekitrimmerit kasutada.
4. Hekitrimmerit ei tohi kasutada füüsiliselt väsinud ega alkoholi, narkootikumide või ravimite tarvitamisel (joon. 1). Eriti tähelepanelik tuleb olla töövahetuse lõpus.
5. Seadme või lõiketera töötamisel ei tohi kanda kaelasalli, käevõru ega muud, mis võib seadmesse või tera külge kinni jääda. Kanda tuleb liibuvat tööhutuse nõuetele vastavat rõivastust (vt lk 12-13).
6. Kanda tuleb mittelibisevate taldadega ohutusnõuetele vastavaid tööjalatseid, töökindaid, kaitseprille ja kõrvaklappe (vt lk 12-13).
7. Kõrvalised isikud ei tohi viibida tööpiirkonnas hekitrimmeri käivitamisel või sellega töötamisel (joon. 2).
8. Seadmega töötamist ei tohi alustada enne, kui kõrvalised isikud on tööpiirkonnast lahkunud. Seadmega ei tohi töötada elektrijuhtmete vahetus läheduses (joon. 3).
9. Seadmega töötamisel tuleb sisse võtta kindel ja ohutu

töoasend (joon. 3).

10. Hekitrimmerit tohib kasutada üksnes hea ventilatsiooniga kohtades, hekitrimmerit ei tohi kasutada plahvatusohtlikus või kergestisüttivas keskkonnas ega kinnises ruumis (joon. 4).
11. Mootori töötamise ajal ei tohi lõiketera puudutada, hekitrimmeri hooldustoiminguid ei tohi samuti mootori töötamise ajal läbi viia.
12. Enne mootori käivitamist tuleb veenduda, et lõiketerad ei ole lukustatud ja need liiguvad vabalt.
13. Kui mootor töötab tühikäigul, ei tohi terad liikuda. Kui need siiski liiguvad, tuleb tühikäigu reguleerimiskruvi korrigeerida.
14. Kõiki ohusilte tuleb hoida loetavana. Kahjustuse puhul koheselt asendada uutega (vt lk 15).
15. Masinat ei tohi kasutada muul otstarbel, kui märgitud kasutusjuhendis (vt lk 19).
16. Ärge jätke töötava mootoriga seadet järelevalveta.
17. Ketsae hooldamisel tuleb alati järgida tootjapoolseid hooldusjuhiseid.
18. Hekitrimmerit tuleb kontrollida iga päev veendumaks, et kõik selle ohutus- ja funktsioneerimist tagavad komponendid on töökorras.
19. Defektset, vigastatud, umberehitatud ja ebaõigesti parandatud või valesti kokkupandud hekitrimmerit ei tohi mingil juhul kasutada. Ohutusseadmeid ei tohi eemaldada, kahjustada ega välja lülitada. Kasutada tohib ainult sellise pikkusega terasid, mis on välja toodud tabelis (vt lk 34).
20. Seadme kasutamisel ja hooldamisel ei tohi teostada kasutusjuhistes kirjeldatutest erinevaid operatsioone. Tuleb võtta ühendust ainult vastavate volitatud teeninduspunktidega. Hooldamisel tuleb alati järgida tootjapoolseid hooldusjuhiseid.
21. Seadme puhastamisel ei tohi kasutada mootorikütuseid.
22. Hädaolukorras tuleb koheselt vabastada gaasihoova kang.

23. Pidevalt tuleb jälgida keskkonnanõudeid ja pöörata tähelepanu võimalikele ohtudele, millele viitab mootori müra muutumine.
24. Kui hekitrimmer muutub kasutuskõlbmatuks, tuleb see hävitada õigesti ilma keskkonda kahjustamata. Seepärast tuleb kasutuskõlbmatu masin viia kohaliku müügiesindaja kätte, kes korraldab selle nõuetekohase utiliseerimise.
25. Hekitrimmerit tohib välja laenata üksnes sellistele asjatundlikele kasutajatele, kes tunnevad põhjalikult seadme töökorda ja tagavad õige kasutamise. Seadme väljalaenutamisel tuleb kaasa anda ka käesolev kasutusjuhend, et kasutaja saaks selle enne seadme kasutamisele asumist hoolikalt läbi lugeda.
26. Kõiki selliseid hooldus- ja remonditöid, mida käesolev kasutusjuhend ei puuduta, tohib läbi viia üksnes vastava väljaõppe saanud asjatundlik personal.
27. Kui terad või käekaitse saavad viga, on katki või pole seadme küljes, tuleb need viivitamatult uutega asendada.
28. Pidage meeles, et omanik või operaator vastutab kolmandatele isikutele tekitatud või potentsiaalsete kehavigastuste või materiaalse kahju eest.

⚠ Kui ketsaag töötab, tuleb vasaku käega eesmisest käepidemest kinni võtta ja parema käega tuleb kinni võtta tagumisest käepidemest (joonis 5). Paremast käepidemest tuleb hoida parema ja vasakust vasaku käega (käed ei tohi olla risti). See kehtib ka vasakaukälaliste kasutajate kohta. Tuleb jälgida, et ükski kehaosa ei satuks terade ega summuti lähedusse.

⚠ PÕLETUSHAVADE SAAMISE OHT!

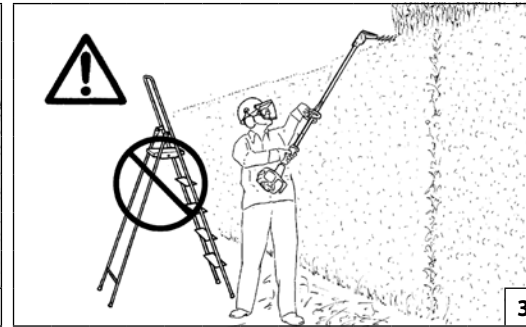
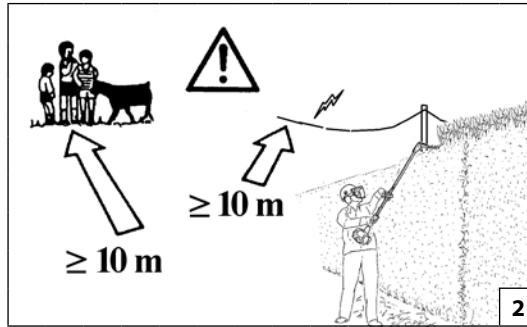

Lietuvių k.

ATSARGUMO PRIEMONĖS

⚠ PERSPĖJIMAS - Jeigu naudojamas teisingai, elektrinis gyvatvorės genėtuvas bus greitai veikiantis, lengvai valdomas ir veiksmingas įrenginys; jeigu naudojamas neteisingai arba nesilaikant tinkamų atsargumo priemonių, jis gali tapti pavojingas. ŠIS MECHANIZMAS GALI RIMTAI SUŽALOTI. Tam, kad dirbti būtų malonu ir saugu, visada griežtai laikykitės toliau šiame vadove pateiktų saugos taisyklių.

⚠ PERSPĖJIMAS: - Valstybiniuose reglamentuose gali būti nustatyti šio mechanizmo naudojimo apribojimai.

1. Mechanizmą leidžiama eksploatuoti tik tuo atveju, jei gavote konkrečias jo eksploatavimo instrukcijas. Prieš pradėdamas dirbti darbo aikštelėje, nepatyręs operatorius privalo nuodugniai susipažinti su mechanizmo valdymu.
2. Šį vadovą laikykitės netoliese ir jį paskaitykite kiekvieną kartą, prieš įrenginį eksploatuodami.
3. Elektriniu gyvatvorės genėtuvu gali dirbti tik suaugę asmenys, esantys geros sveikatos būklės ir susipažinę su eksploatavimo instrukcijomis. Neleiskite elektrinio gyvatvorės genėtuvu naudoti vaikams.
4. Elektriniu gyvatvorės genėtuvu nedirbkite, jeigu esate pavargę arba nusilpę, arba jeigu gerėte alkoholio, vartojote narkotikų arba vaistų (1 pav.). Baigdami darbo pamainą, su įrenginiu nedirbkite atidžiau.
5. Niekada nedėvėkite kaklajuosčių, apyrankių arba kitų daiktų, kuriuos įrenginys arba asmenys gali įtraukti. Dėvėkite prikludusius darbo drabužius (žr. 12-13 psl.).
6. Avėkite apsauginius neslystančius darbinus batus, užsidėkite pirštines, akinius ir ausų apsaugą (žr. 12-13 psl.).
7. Užvesdami elektrinį gyvatvorės genėtuvą arba juo pjaudami žiūrėkite, kad darbo zonoje nebūtų pašalinių

asmenų (2 pav.).

8. Pjovimo darbus galima pradėti tik sutvarkius darbo zoną. Nepjunkite arti elektros kabelių (3 pav.).
9. Visada pjaukite tvirtai stovėdami ir būdami saugioje padėtyje (3 pav.).
10. Elektrinį gyvatvorės genėtuvą naudokite tik gerai ventiliuojamose patalpose; juo negalima dirbti aplinkoje, kuri gali sprogti arba užsiliepsnoti, o taip pat uždaroje patalpose (4 pav.).
11. Kai variklis veikia, niekada nelieskite asmenų ir nevykdykite elektrinio gyvatvorės genėtuvo techninės priežiūros darbų.
12. Prieš užvesdami įsitikinkite, kad asmenys nėra užblokuoti ir jiems niekas nekludys judėti.
13. Varikliui veikiant tuščiaja eiga, asmenys turi nesisukti. Jeigu jie sukasi, reguliuokite tuščiosios eigos veikimo reguliavimo varžtą.
14. Būtina prižiūrėti visų etikečių, kurios perspėja apie pavojų sveikatai, būklę. Jeigu jos pažeidžiamos arba susidėvi, nedelsdami jas pakeiskite (žr. 15 psl.).
15. Mechanizmo negalima naudoti darbams, kurie nenurodyti šiame vadove (žr. 19 psl.).
16. Nepalikite prietaiso be priežiūros su įjungtu varikliu.
17. Visada vadovaukitės gamintojo techninės priežiūros darbų instrukcijomis.
18. Elektrinį gyvatvorės genėtuvą kasdien patikrinkite, kad įsitikintumėte, jog visi įtaisai saugiai ir kitais požūriais funkcionuoja.
19. Niekada nenaudokite sugedusio, modifikuoto, netinkamai suremontuoto arba sumontuoto elektrinio gyvatvorės genėtuvo. Nenuimkite, nesugadinkite ar neišjunkite jokių apsauginių įtaisų. Naudokite tik lentelėje nurodyto ilgio asmenis (žr. 34 psl.).
20. Niekada patys neatlikite darbų arba remonto, išskyrus

įprastą techninę priežiūrą. Kreipkitės tik į specializuotas ir įgaliotas dirbtuves. Visada vadovaukitės gamintojo techninės priežiūros darbų instrukcijomis.

21. Valymui niekada nenaudokite degalų.
22. Avariniu atveju nedelsdami atleiskite droselinę svirtį.
23. Visada rūpinkite aplinką ir saugokitės potencialių pavojų, kuriuos gali kelti mechanizmo triukšmas.
24. Jeigu elektrinis gyvatvorės genėtuvas yra nebetinkamas naudoti, kad nepažeistumėte aplinkos, jį tinkamai išmeskite genėtuvą perduodami savo vietiniam pardavėjui, kuris pasirūpins tinkamu įrenginio išmetimu.
25. Elektrinį gyvatvorės genėtuvą skolinkite tik patyrusiems naudotojams, kurie yra visapusiškai susipažinę su genėtuvo veikimu ir tinkamu jo eksploatavimu. Kitiems naudotojams perduokite eksploatavimo instrukcijų vadovą, kurį pastarieji turi perskaityti prieš eksploatuodami gyvatvorės genėtuvą.
26. Visus genėtuvo aptarnavimo darbus, išskyrus tuos, kurie nurodyti šiame vadove, turi atlikti kvalifikuoti darbuotojai.
27. Nedelsdami pakeiskite pjūklo geležtę ir apsauginį apdangalą, jei pastebėjote, kad jie pažeisti, sulūžę arba nuimti.
28. Atsiminkite, kad už nelaimingus atsitikimus ar galimus pavojus, kurie kyla trečiosioms šalims ar jų nuosavybei, yra atsakingas savaeigio kauptuko savininkas arba su juo dirbantis žmogus.

⚠ Kai grandinė sukasi, kaire ranka tvirtai laikykitės priekinę rankeną, o dešinė ranka laikykitės galinę rankeną (5 pav.). Niekada nelaikykite prietaiso sukryžiuotomis rankomis. Šie nurodymai galioja ir kairiarankiams. Žiūrėkite, kad jūsų kūnas būtų atokiai nuo asmenų ir dulštinu.

⚠ GALIMA NUDEGTI RANKAS!

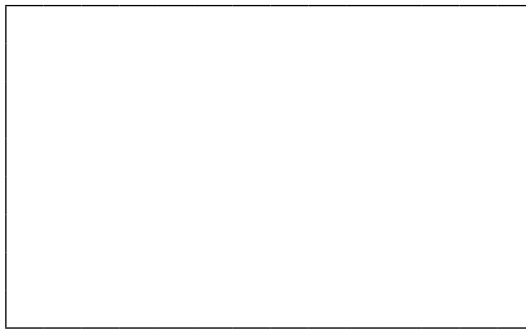
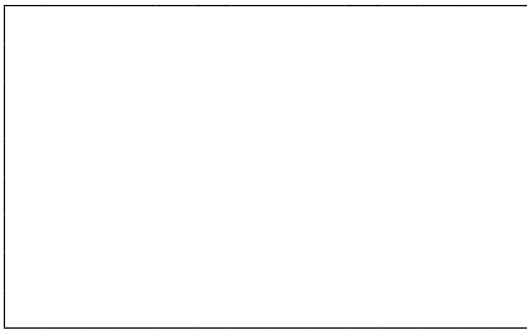
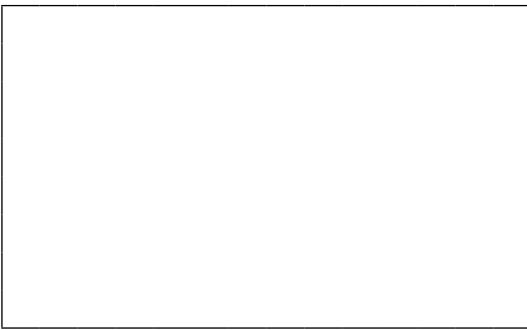
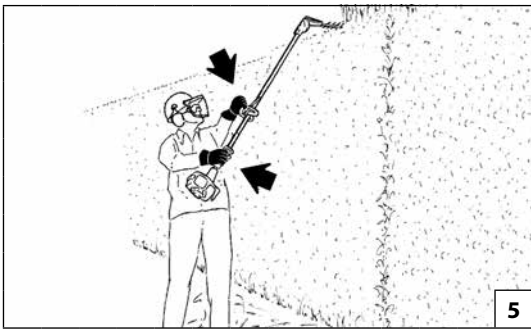

中文

安全标准

⚠ 警告:如果正确使用,该绿篱修剪机是一种快速、易操作和高效的工具,如果操作不当或没有必要的保护,它将变成具危险性的器械。机器可能会引起严重损害。为了能安全、舒适地工作,请认真遵守下列安全防范措施。

⚠ 警告! - 国家规定有可能会限制本机器的使用。

1. 没有预先经过专门学习请勿使用本机器。没有经验的操作者在场地上使用前应先进行练习。
2. 良好保存本操作手册,每次使用前应仔细阅读。
3. 绿篱修剪机只能由了解使用规定的健康成人使用。严禁未成年者使用绿篱修剪机。
4. 严禁在身体疲劳的状态下或饮酒、吸毒或服药后使用绿篱修剪机(图1)。在工作班次接近结束时应更加小心。
5. 不要穿戴围巾、手链或其它会被卷入机器或切刀的物品。穿着防割保护紧身衣(参阅第12-13页)。
6. 穿戴防滑安全靴、手套、防护眼镜及耳塞(参阅第12-13页)。
7. 在绿篱修剪机启动或切割时,严禁闲人—尤其是儿童—靠近工作区域(图2)。

8. 在工作区域未完全清空闲杂人等前,不要开始切割。不要在电线附近切割(图3)。
9. 必须在平稳安全的位置进行切割,特别是使用梯子和脚凳时(图3)。
10. 只能在良好通风条件的环境中使用绿篱修剪机,严禁在易爆、易燃或封闭的环境中使用绿篱修剪机(图4)。
11. 发动机运转时,严禁触摸切刀或维修保养机器。
12. 在启动发动机前,确保切刀固定而且不接触异物。
13. 发动机怠速时,切刀不应转动。否则应调节怠速螺丝。
14. 所有危险警告标签必须保持完好无损。如果损坏或变形,应立即更换(参阅第15页)。
15. 除本手册注明的用途外,不得将本机擅作它用(参阅第19页)。
16. 不得在发动机起动的情况下废弃机器。
17. 遵循制造商的指导进行维修保养。
18. 每天检查绿篱修剪机以确保其所有装置工作正常。
19. 严禁使用损坏、不正确维修、不正确安装或任意改装的绿篱修剪机。不要拆除、损坏或禁用任何安全保护装置。只使用表格中指明长度的切刀(参阅第34页)。

20. 不要独自进行非正常性保养的操作或修理。必须送交专业授权维修中心处理。一定要遵循我们的保养操作说明。
21. 不得使用(混合)燃料进行清洁操作。
22. 在紧急情况下,应立即松开加速杆。
23. 必须随时注意周围的环境,并注意由于机器噪音过大而可能引起的危险。
24. 如有必要不再使用绿篱修剪机,不要随处丢弃,而应将其送往当地的经销商,他们将正确处理。
25. 只能将绿篱修剪机交给或借给熟知机器的运作和正确使用方法的专业人士使用。此外还转交操作手册,让他们在使用机器前认真阅读。
26. 如有任何其它疑问或需要任何复杂处理,请与经销商联系。
27. 如果刀片和护手损坏、断裂或拆除应立即更换。
28. 对第三方或他们的财产造成的危险或事故应由机器的所有者或操作人员负责。

⚠ 使用油锯时,用左手紧握前面的手柄,用右手紧握后面的手柄(图5)。切勿交叉双臂抓握手柄。即使是左撇子者也应遵循这些说明。确保身体的每一部份都远离切刀和消声器。

⚠ 灼伤危险!



1



2

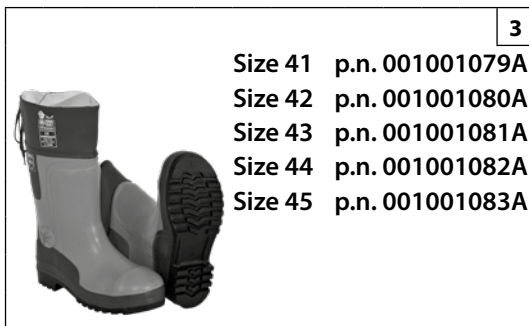

3

Size 41 p.n. 001001079A
 Size 42 p.n. 001001080A
 Size 43 p.n. 001001081A
 Size 44 p.n. 001001082A
 Size 45 p.n. 001001083A



4

p.n. 3155026R

Magyar

Suomi

Latviski

BIZTONSÁGI VÉDŐÖLTÖZET

TURVALLINEN VAATETUS JA VARUSTEET

AIZSARGAPĢĒRBS DROŠĪBAI

⚠ Amikor a sövényvágóval dolgozik, mindig viseljen engedélyezett biztonsági védőöltözetet.

A védőöltözet használata nem zárja ki a sérülés kockázatát, de baleset esetén csökkenti a sérülés mértékét. A viszonteladótól kérjen tanácsot a megfelelő öltözet kiválasztásához.

Megfelelő, a mozgást nem akadályozó öltözetet kell viselni. Testhezálló védőruhát viseljen. **Ideális öltözék az zakó (1. ábra) és kezeslábas (2. ábra).** Ne viseljen olyan ruhát, sálát, nyakkendőt, vagy nyakláncot, amely beakadhat. A hosszú haját fogja össze és védje (pl. kendővel, sapkával, sisakkal, stb.).

Csúszásmentes talppal és acél kaplival ellátott védőcipőt viseljen (3. ábra).

⚠ Viseljen szemüveget vagy arcvédőt (4-5. ábra)!

Használjon zajártalom elleni védőeszközt; például fülvédőt (6. ábra), vagy fül dugót. Nagyobb figyelemre és elővigyázatosságra van szükség a hallásvédelem alkalmazásakor, mivel korlátozott a vészjelzések (kiáltás, hangjelzés, stb.) érzékelése. Amint megállítja a motort, mindig vegye le a hallásvédő felszerelést.

Olyan kesztyűt viseljen (7. ábra), amely maximálisan elnyeli a rezgést.

⚠ Käytä aina pensasleikkurilla työskennellessäsi tyyppi hyväksyttyä suojavaarustusta. Suojavaarusteiden käyttö ei estä vammojen syntymistä, mutta se voi vähentää vamman vakavuusastetta onnettomuustapauksessa. Kysy jälleenmyyjäliikkeestä neuvoa riittävien suojavaarusteiden valinnassa.

Suojavaarusteiden on oltava käyttäjälleen sopivia eikä epämukavia käyttää. Käytä vartaloa myötäilevää suojavaatetusta. **In takki (Kuva 1) ja housut (Kuva 2) ovat ihanteellisia tähän käyttöön.** Älä käytä sellaisia vaatteita, huiveja, solmioita tai kaulaketjuja, jotka voivat tarttua puihin tai risuihin. Sido pitkät hiukset kiinni ja suoja ne päähineellä (esimerkiksi huivilla, lippalakilla, kypärällä jne.).

Käytä turvakenkiä, joissa on liukuestopohjat ja teräskärjet (Kuva 3).

⚠ Käytä suojalaseja tai kasvosuojainta (Kuvat 4-5)!

Käytä kuulonsuojaimia, esimerkiksi korvalappuja (Kuva 6) tai -tulppia. Kuulonsuojainten käyttäminen vaatii enemmän tarkkaavaisuutta, sillä tällöin et kuule yhtä hyvin esimerkiksi varoitussääniä (huutoja, hälytyksiä, jne.). Poista aina kuulosuojaimet sammutettuasi moottorin.

Käytä käsineitä (Kuva 7), jotka vaimentavat värinää.

⚠ Strādājot ar krūmgriezi, vienmēr lietojiet speciālu aizsargapģērbu drošībai. Aizsargapģērba lietošana neizslēdz negadījuma iespēju, bet novērš bojājuma sekas, ja tas notiek. Lai izvēlētos atbilstošu aizsargapģērbu, prasiet padomu savam ierīces pārdevējam.

Apģērbam jāpiekļaujas ķermenim, un tas nedrīkst būt par apgrūtinājumu. Velciet piegulošu aizsargapģērbu. **Ideāli piemērota ir firmas speciālā jaka (1. zīm.) un kombinezons (2. zīm.).** Nevelciet apģērbu, šalles, kaklasaites vai kaklarotas, kuras var sapīties zaros. Turiet garus matus sasietus aizmugurē un aizsargājiet tos (piemēram, ar šalli, bereti vai aizsargķiveri, utt.).

Velciet speciālas kurpes vai zābakus, kuri aprīkoti ar neslidošām zolēm un apstrādāti ar tēraudu (3. zīm.).

⚠ Velciet speciālas brilles vai aizsargmasku! (4.-5. zīm.).

Lietojiet aizsargierīces pret troksni; piemēram, austiņas (6. zīm.) vai tapiņas. Nepieciešama maksimāla uzmanība, lietojot aizsargierīces pret troksni, jo bīstamo akustisko signālu (kļiedzieni, trauksmes signāli, utt.) uztvere ir ierobežota. Vienmēr noņemiet dzirdes aizsarglīdzekli uzreiz pēc dzinēja izslēgšanas.

Velciet speciālus cimdus (7. zīm.), kuri maksimāli absorbē vibrāciju.



p.n. 001000939A

p.n. 001000940A

5



p.n. 001000835

6



7

Eesti keel

OHUTUST TAGAV RÕIVASTUS

⚠ Hekitrimmeriga töötamisel tuleb alati kasutada ohutust tagavat kaitserõivastust. Kaitserõivastuse kasutamine ei välista õnnetusohu, kuid see vähendab õnnetusest tulenevat võimalikku vigastust. Piisava kaitsevarustuse valimisel tuleb konsulteerida usaldusväärse vahendajaga.

Rõivastus peab olema sobiv ja see ei tohi tööd takistada. Soovitame kanda heakskiidetud kaitserõivastust. **Kõige tõhusamatemaks on kaitsejakid (joon. 1) ja tunked (joon. 2).** Ei tohi kasutada selliseid rõivastusesemeid, sälle, kaelasidemeid ega käevõrusid, mis võivad haakuda. Pikad juuksed tuleb kinni siduda ja varjata (nt fulaari, mütsi, kiivri jne alla).

Libisemiskindlate taldade ja läbistamiskindla kaitsetetailiga ohutusjalatsid (joon. 3).

⚠ Kanda tuleb kaitseprille või näokaitset (joon. 4-5)!

Mürakaitseks tuleb kasutada mürakindlaid kõrvaklappe (joon. 6) või kõrvatroppe. Mürakaitse kasutamisel peab olema tunduvalt tähelepanelikum ja ettevaatlikum, sest heliliste hoiatussignaalide (hõigete, ohusireenide jt) tajumine on piiratud. Võtke kuulmiskaitsevahendid ära niipea, kui mootori seiskate.

Kanda tuleb töökindaid (joon. 7), mis tagavad maksimaalse vibratsiooni sumbumise.

Lietuvių k.

APSAUGINIAI DARBO DRABUŽIAI

⚠ Dirbdami su elektriniu gyvatvorės genėtuvu visada dėvėkite patvirtintus apsauginius darbo drabužius. Dėvint apsauginius drabužius nepranyksta pavojus susižeisti, tačiau tai sumažina traumos riziką nelaimingo atsitikimo atveju. Dėl tinkamos įrangos pasirinkimo pasitarkite su savo patikimu tiekėju.

Drabužiai turi būti tinkami, jie neturi nekliudyti. Dėvėkite priglundusius apsauginius drabužius. **Geriausiai tinka apsauginiai švarkai (1 pav.) ir kombinezonai (2 pav.).** Nedėvėkite drabužių, kaklajuosčių, kaklaraiščių ar apyrankių, kurios gali įstrigti šakose. Susiriškite ir apsaugokite ilgus plaukus (pavyzdžiui, su medžiagos skraiste, kepure, šalmu ir t.t.).

Avėkite apsauginius batus, kurių padai neslysta ir turi nuo pradūrimų saugančius įdėklus (3 pav.).

⚠ Užsidėkite apsauginius akinius arba antveidžius (4-5 pav.)!

Naudokitės apsaugomis nuo triukšmo, pavyzdžiui, triukšmą mažinančiomis ausų apsaugomis (6 pav.) arba ausų užkamšalais. Naudojant ausų apsaugas reikia būti atidesniems ir atsargesniems, nes garsiniai pavojaus signalai (šauksmas, signalizacija ir kt.) yra sunkiau pastebimi. Išjungę įrenginio variklį, nusiimkite apsaugas nuo triukšmo ausines.

Mūvėkite tokias pirštines (7 pav.), kurios pasižymi maksimaliu vibracijos slopinimu.

中文

安全服

⚠ 使用绿篱修剪机时应穿着安全服。穿着安全服并不能完全避免受伤,但在发生事故时可减少受伤程度。选购安全服时请向经销商咨询。

安全服应合身,不累赘,并应穿防割紧身服。**牌子**的防护性上衣(图1)及工作服(图2)均为理想选择。不要穿着会勾缠灌木丛的服装、围巾、领带或项链首饰。长发要束好(用方巾、有沿帽、头盔等)。

穿着有防滑鞋底及钢包头的安全鞋(图3)。

⚠ 穿戴眼镜或安全面罩(图4-5)!

使用防噪安全用品,例如耳机(图6)或耳塞。听力保护用品的使用需高度谨慎小心,因为对危险的声响警告(如叫喊、警报)的感觉会受到限制。当发动机停下来后,应拆下听觉保护。

穿戴可最大程度吸收振动的手套(图7)。

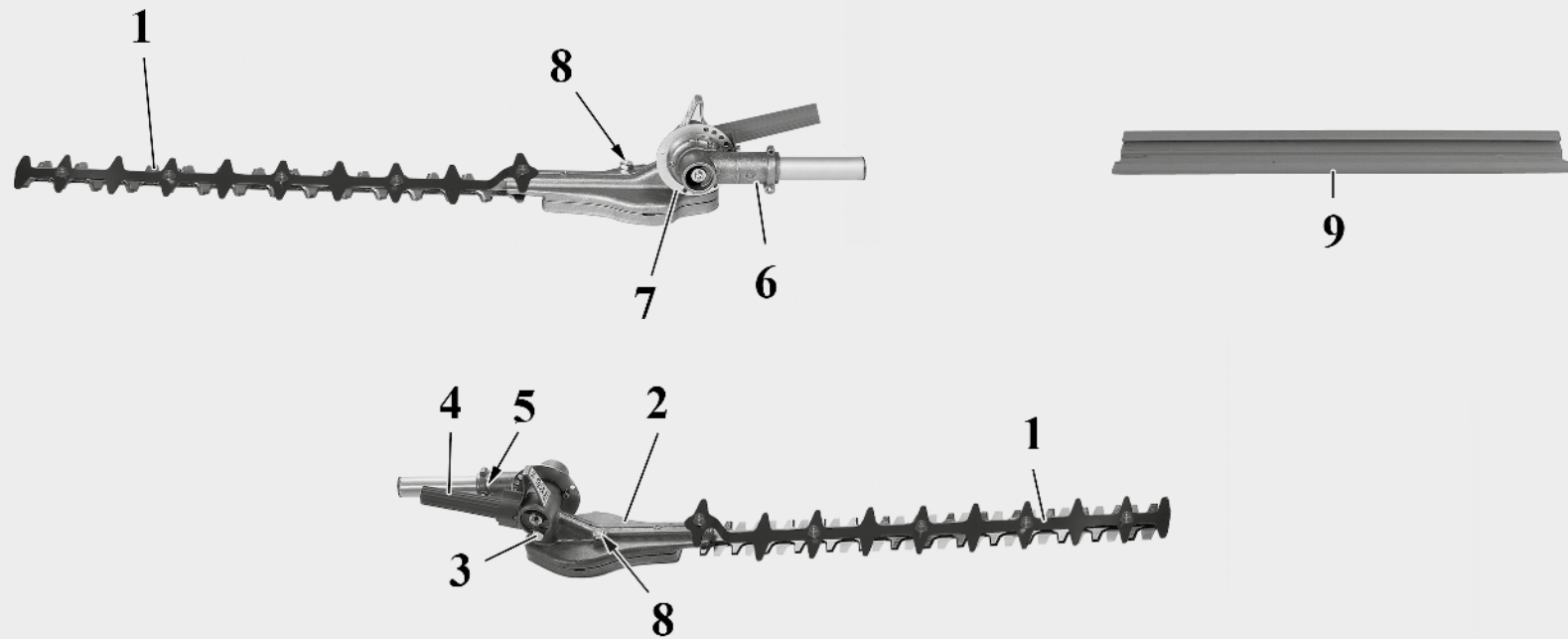

H A SÖVÉNYVÁGÓ ALKOTÓRÉSZEI

- | | |
|---------------------------|----------------------------|
| 1 - Penge | 7 - Választótárca |
| 2 - Pengereduktor | 8 - Pengereduktor zsírzója |
| 3 - Szögreduktor zsírzója | 9 - Pengevédő |
| 4 - Szögbeállító fogantyú | |
| 5 - Rögzítőcsavarok | |
| 6 - Szögreduktor | |

FIN PENSASLEIKKURIN OSAT

- | | |
|--------------------------------|-------------------------------|
| 1 - Terät | 7 - Valintalevy |
| 2 - Terävaihde | 8 - Terävaihteen voitelulaite |
| 3 - Kulmavaihteen voitelulaite | 9 - Terän suojus |
| 4 - Kulmansäätökahva | |
| 5 - Kiinnitysruuvit | |
| 6 - Kulmavaihde | |

LV KRŪMGRIEŽA SASTĀVDAĻAS

- | | |
|---------------------------------|-------------------------------|
| 1 - Asmeņi | 6 - Leņķisks reduktors |
| 2 - Asmeņu reduktors | 7 - Selektora disks |
| 3 - Leņķisks reduktora eļļotājs | 8 - Asmeņu reduktora eļļotājs |
| 4 - Leņķa regulēšanas rokturis | 9 - Asmeņu vāks |
| 5 - Nostiprinātājskrūves | |

EST HEKITRIMMERI KOMPONENDID

- | | |
|------------------------------|---------------------------------------|
| 1 - Terad | 6 - Nurkreduktor |
| 2 - Terade ülekandemehhanism | 7 - Seadistusketas |
| 3 - Nurkreduktori määrija | 8 - Terade ülekandemehhanismi määrija |
| 4 - Nurga seadistushoob | 9 - Teradekate |
| 5 - Kinnituskruvid | |

LT ELEKTRINIO GYVATVORĖS GENĖTUVO KOMPONENTAI

- | | |
|-----------------------------------|---------------------------------|
| 1 - Pjūklo ašmenys | 6 - Kampinis reduktorius |
| 2 - Pjūklo reduktorius | 7 - Selektoriaus diskas |
| 3 - Kampinio reduktorius tepalinė | 8 - Pjūklo reduktorius tepalinė |
| 4 - Kampo reguliavimo rankena | 9 - Pjūklo apsauginis dangtis |
| 5 - Tvirtinimo varžtai | |

中文 绿篱修剪机组成

- | | |
|-------------|--------------|
| 1 - 切刀 | 7 - 选择圆盘 |
| 2 - 切刀减速器 | 8 - 切刀减速器加油器 |
| 3 - 角减速器加油器 | 9 - 切刀盖 |
| 4 - 角度调节手把 | |
| 5 - 固定螺丝 | |
| 6 - 角减速器 | |

H JELMAGYARÁZAT ÉS BIZTONSÁGI FELHÍVÁSOK

FIN MERKKIEN SELITYKSET JA TURVALLISUUSOHJEET

LV SIMBOLU SKAIDROJUMS UN DROŠĪBAS NOTEIKUMI

EST SÜMBOLITE JA OHUTUSALASTE HOIATUSTE SELETUS

LT SIMBOLIŲ IR SAUGOS PERSPĖJIMŲ PAAIŠKINIMAI

中文 符号解释及安全警告

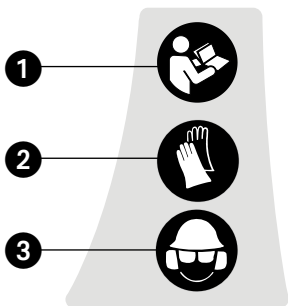

- H**
1. A készülék használatá elött olvassuk el a használati és karbantartási utasításokat
 2. Viseljünk védősisakot, védőszemüveget és fülvédőt
 3. Viseljen védőkesztyűt
 4. A gép típusa: **SÖVÉNYNYÍRÓ**
 5. Garantált maximális zajszint
 6. Sorozatszám
 7. CE megfeleléségi jelzés
 8. A gyártás évét

- EST**
1. Enne käesoleva seadmega tööle asumist tuleb kasutusjuhend läbi lugeda
 2. Tuleb kanda pea, silma ja kõrva kaitsevahendeid
 3. Kasutage kaitsekindaid
 4. Masina tüüp: **HEKITRIMMER**
 5. Müratugevuse tase
 6. Seerianumber
 7. CE vastavusmärgis
 8. Valmistamise aasta

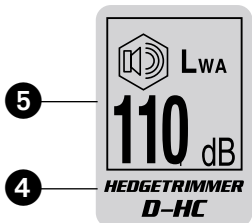

- FIN**
1. Lue käyttö- ja huolto-opas ennen koneen käyttämistä
 2. Käytä kypärää, suojalaseja ja kuulosuojaimia
 3. Käytä suojakäsineitä
 4. Koneen tyyppi: **PENSASLEIKKURI**
 5. Taattu akustisen tehon taso
 6. Sarjanumero
 7. CE-merkintä.
 8. Valmistusvuoden

- LT**
1. Prieš dirbdami šiuo įrenginiu perskaitykite operatoriaus instrukcijų vadovą
 2. Dėvėkite galvos, akių ir ausų apsaugas
 3. Dirbkite su apsauginėmis pirštinėmis
 4. Mechanizmo tipas: **GYVATVORIŲ PJOVIKLIS**
 5. Garantuotas garso galios lygis
 6. Serijinis numeris
 7. CE atitikties ženklas
 8. Gamybos metai



- LV**
1. Pirms lietojat ierīci, izlasiet lietošanas un tehniskās apkopes pamācību.
 2. Lietojiet aizsargķiveri, speciālas brilles un aizsargcimdus
 3. Valkājiet aizsargcimdus
 4. Mašīnas tips: **TRIMERIS**
 5. Garantētais akustiskās jaudas līmenis
 6. Sērijas numurs
 7. CE atbilstības marķējums.
 8. Izgatavošanas gads

- 中文**
1. 操作机器前请认真阅读操作者手册
 2. 穿戴头、眼、耳保护用品
 3. 穿戴安全手套
 4. 机器类型: 绿篱机
 5. 保证声功率电平
 6. 系列号
 7. CE标准符合标记
 8. 生产年份

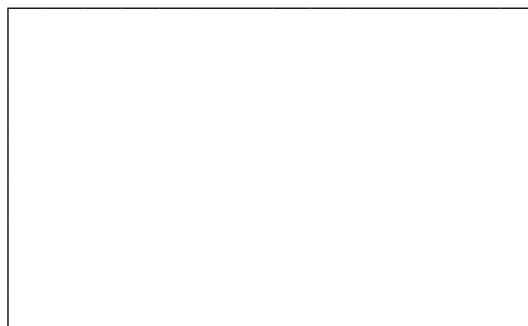
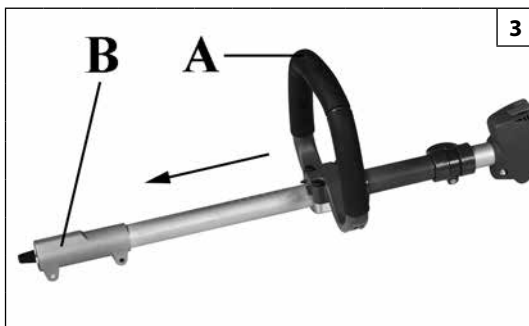
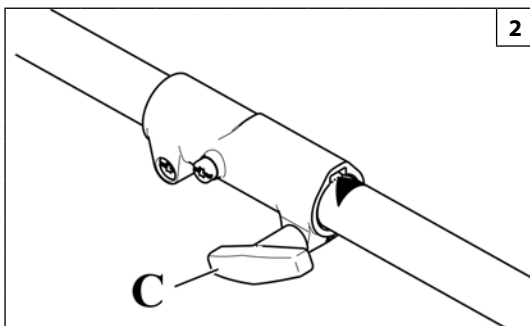
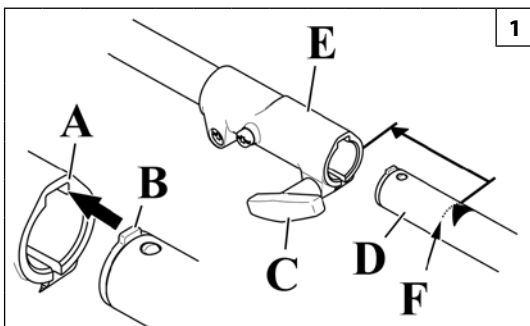

Magyar

Suomi

Latviski

ÖSSZESZERELÉS

A FELSZERELÉS RÖGZÍTÉSE A MOTORRA (1. ÁBRA)

Összeszerelés:

- A (C) gombot az óramutató járásával ellentétes irányban elforgatva lazítsa ki az (E) csuklót;
 - Illessze a felszerelés (B) nyelvét az (E) csukló (A) hornyába;
 - Illessze a felszerelés csövét (D) a csatlakozóba (E) egészen a szaggatott vonalig (F);
- Megjegyzés.** A művelet megkönnyítéséhez forgassa el a felszerelés vágószerszámát úgy, hogy az erőátviteli tengely a fogazatba illeszkedjen. Ellenőrizze, hogy ne legyen szennyeződés a csuklóban;
- Az óramutató járásával megegyező irányban elforgatva erősen szorítsa be a (C) gombot.

A FELSZERELÉS LEVÁLASZTÁSA A MOTORRÓL (2. ÁBRA)

A (C) gombot az óramutató járásával ellentétes irányban elforgatva lazítsa ki a csatlakozót, és húzza le a felszerelést.

- ⚠ FIGYELEM** - Ahhoz, hogy könnyebben kezelhető az alkalmazásban helyezze a hurokfogantyút (A, 3. ábra) a terminál (B).

KOKOAMINEN

TYÖLAIITTEEN KIINNITTÄMINEN MOOTTORIIN (KUVA 1)

Kiinnittäminen:

- Löysää kytkin (E) kiertämällä nuppia (C) vastapäivään.
 - Kohdista työlaitteen kieleke (B) kytkimessä (E) olevaan uraan (A).
 - Työnnä työlaitteen varsi (D) kytkimeen (E) katkoviivaan (F) saakka.
- HUOM.** Voit helpottaa toimenpidettä kiertämällä työlaitteen leikkuuvälinettä siten, että voimansiirtoakseli kiertyy liitokseen. Tarkista, että kytkimessä ei ole likaa.
- Kiristä nuppi (C) tiukkaan kiertämällä sitä myötäpäivään.

TYÖLAIITTEEN IRROTTAMINEN MOOTTORISTA (KUVA 2)

Löysää liitos kiertämällä nuppia (C) vastapäivään ja irrota työlaite.

- ⚠ HUOMIO** - Helpommin käyttää sovellusta, aseta lenkkikahva (A, Kuva 3) päätelaitteelle (B).

IERĪCES UZSTĀDĪŠANA

PIEDERUMA MONTĀŽA UZ DZINĒJA (ATT.1)

Montāža:

- Palaidiet vaļīgāk savienojumu (E), griežot rokturi (C) pretēji pulksteņrādītāja virzienam;
 - Salāgojiet piederuma mēlīti (B) ar savienojuma (E) gropi (A);
 - Ievietojiet piederuma cauruli (D) savienojumā (E) līdz raustītai līnijai (F);
- IEVĒROJĒT** Lai atvieglotu šo operāciju, pagrieziet piederuma griežējierīci, lai sakabinātu transmisijas vārpstu ar uzgali. Pārlicinieties, ka savienojumā nav netīrumu;
- Cieši pievelciet rokturi (C), griežot to pulksteņrādītāja virzienā.







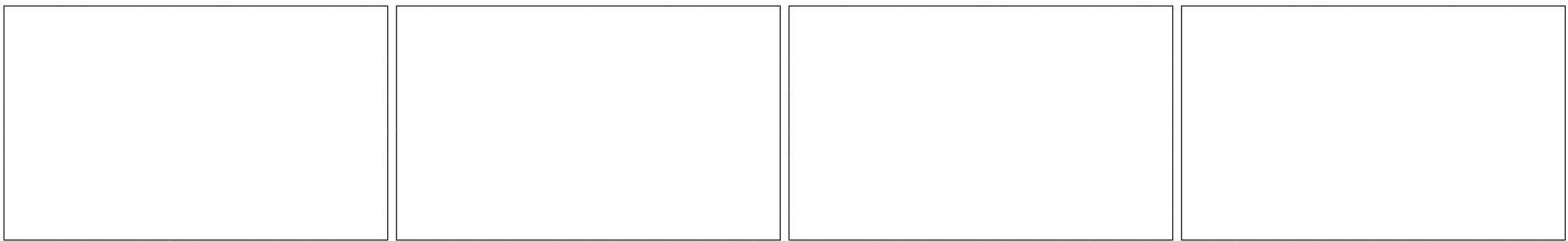





PIEDERUMA NOŅEMŠANA NO DZINĒJA (ATT.2)

Palaidiet vaļīgāk stiprinājumu, griežot rokturi (C) pretēji pulksteņrādītāja virzienam un noņemiet piederumu.

- ⚠ UZMANĪBU** - Lai vieglāk izmantot programmu, novietojiet cilpa rokturi (A, 3. zīm.) līdz terminālim (B).



Eesti keel	Lietuvių k.	中文
<p align="center">KOOSTETÖÖD</p>	<p align="center">SUMONTAVIMAS</p>	<p align="center">安全服</p>
<p>TÖÖSEADISE MONTEERIMINE MOOTORIMOODULILE (JON. 1) Monteerimine:</p> <ul style="list-style-type: none"> • Lõdvendage muhv (E), pöörates nuppu (C) vastupäeva. • Joondage tööseadise sakk (B) muhvis (E) soonega (A). • Sobitage tööseadise toru (D) muhvi (E) lükates selle nii kaugele, kui võimaldab murdjoon (F). <p>NB! Toimingu hõlbustamiseks pöörake tööseadise lõikeriista, et ajami võll haakuks liitmikuga. Kontrollige, et muhvis pole mustust ega rämpsu.</p> <ul style="list-style-type: none"> • Pingutage nuppu (C) täiel määral, pöörates seda päripäeva. <p>TÖÖSEADISE EEMALDAMINE MOOTORIMOODULIST (JON. 2) Vabastage muhv, pöörates nuppu (C) vastupäeva ja eemaldage tööseadis.</p> <p>⚠ HOIATUS - Kergemini rakendust kasutada, asetage silmuskäepidemele (A, joon.3) terminali (B).</p>	<p>PRIEDO MONTAVIMAS PRIE VARIKLIO BLOKO (1 PAV.) Montavimas:</p> <ul style="list-style-type: none"> • Sankabą (E) atlaisvinkite rankenėlę (C) sukdami prieš laikrodžio rodyklę; • Priedo iškyšą (B) sulygiuokite su kanalu (A) sankaboje (E); • Priedo vamzdį (D) įkiškite į sankabą (E) iki punktyrinės linijos (F); <p>PASTABA Kad tai galėtumėte atlikti lengviau, priedo pjaunamąjį įtaisą sukite, kad pavaros velenas užsifikuotų montavimo elemente. Pasirūpinkite, kad sankaboje nebūtų purvo ar nešvarumų;</p> <ul style="list-style-type: none"> • Rankenėlę (C) iki galo priveržkite ją sukdami pagal laikrodžio rodyklę. <p>PRIEDO ATJUNGIMAS NUO VARIKLIO BLOKO (2 PAV.) Sankabą atleiskite rankenėlę (C) sukdami prieš laikrodžio rodyklę ir atjunkite priedą.</p> <p>⚠ PERSPĖJIMAS - Kad būtų galima lengviau naudoti programą, įdėti kilpa rankena (A, 3 pav.) į terminalą (B).</p>	<p>把工具安装在电动机上(图1) 安装:</p> <ul style="list-style-type: none"> • 逆时针转动旋钮(C)来松开接头(E); • 把工具上的小舌(B)对准接头(E)的小槽(A); • 把工具的管(D)插入到接头(E)内, 直至虚线位(F); <p>备注: 为了便于操作, 可转动工具的切割部分来让传动轴与花键啮合。检查接头是否存在脏物;</p> <ul style="list-style-type: none"> • 顺时针完全拧紧旋钮(C)。 <p>从电动机上拆卸工具(图2) 逆时针转动旋钮(C)来松开接头并抽出工具。</p> <p>⚠ 警告 - 为了更容易地使用的应用程序, 该环手柄 (A, 图3) 放置在终端 (B) 。</p>

Magyar	Suomi	Latviski
<p align="center">HASZNÁLAT</p>	<p align="center">KÄYTTÖ</p>	<p align="center">LIETOŠANA</p>
<p>TILOS FELHASZNÁLÁSI TERÜLETEK</p> <ul style="list-style-type: none"> - A sövényvágót letámasztás előtt kapcsolja ki. Ne hagyja a sövényvágót őrizetlenül, ha a motor működésben van. - A fogantyút tartsa tisztán, szárazon, olaj- és üzemanyagnyomoktól mentesen. - Elektromos vezeték közelében ne dolgozzon. - Csak akkor dolgozzon, ha a látási körülmények és a fény elégséges a tisztán látáshoz. - A gép letámasztása előtt kapcsolja ki a motort. - Különösen figyeljen oda, és legyen éber, amikor védőfelszerelést visel, mivel a felszerelések csökkenthetik a kockázatot jelentő hangokat (felszólítás, jelzés, figyelmeztetés stb.). - Lejtőn vagy egyenetlen talajon történő munkavégzésnél különösen legyen figyelmes. - Állítsa le a sövénynyíró, ha a penge idegen testbe ütközik. Ellenőrizze a sövénynyíró, ha szükséges, javíttassa meg a sérült részeket. - A pengét tartsa tisztán a szennyeződésektől és homoktól. Kis mennyiségű szennyeződés is gyorsan élelenné teszi a pengét. - Ha kifeszített ágat vág, figyeljen oda, és ne ijedjen meg a fa feszességének hirtelen megszűnésétől. <p>ÁLTALÁNOS HASZNÁLATI UTASÍTÁS</p> <p> FIGYELEM - Csak bokrot és faanyagot vágjon a sövényvágóval. Ne vágjon fémet, műanyagot, falat vagy fán kívül egyéb építőanyagokat.</p> <p> FIGYELEM - Amikor a motor működésben van, a sövényvágót mindig két kézzel tartsa. A sövényvágó fogantyúját a hüvelykujjával és a többi ujjával körbe fogva szorosan tartsa. Ne használja a sövényvágót csak egy kézzel!</p> <p> FIGYELEM - Mindig viselje a szíjat. Figyeljen oda, hogy a munka után ne érjen hozzá a reduktor dobozhoz; ÉGÉSVESZÉLY.</p> <p> FIGYELEM! - Ne használjon sérült vagy túlságosan elkopott pengét. Ha a penge leblokkol kapcsolja ki a motort az akadály eltávolítása előtt.</p>	<p>KIELLETYT KÄYTTÖKOHTTEET</p> <ul style="list-style-type: none"> - Sammuta moottori ennen kuin lasket pensasleikkurin maahan. Älä jätä pensasleikkuria ilman valvontaa moottorin käydessä. - Pidä kahvat kuivina ja puhtaina öljystä ja polttoaineesta. - Älä työskentele sähköjohtojen läheisyydessä. - Työskentele ainoastaan silloin, kun näkyvyys ja valoisuus ovat riittävät. - Sammuta moottori ennen kuin lasket koneen maahan. - Ole erityisen varovainen ja valppaana käyttäessäsi kuulosuojaimia, sillä ne voivat estää varoitusäänten kuulemisen (huudot, merkkiäänet, varoitukset jne.). - Noudata erityistä varovaisuutta työskennellessäsi mäkisessä tai kuoppaisessa maastossa. - Pysäytä pensasleikkuri, jos terä osuu vierasesineeseen. Tarkasta pensasleikkuri ja korjauta tarvittaessa vaurioituneet osat. - Pidä terä puhtaana liasta ja hiekasta. Vähäinenkin lika tylsyttää terän nopeasti. - Ole varovainen leikatessasi jännittyneitä oksia, jotta äkillinen jännityksen poistuminen ei yllätä. <p>YLEISET KÄYTTÖOHJEET</p> <p> HUOMIO - Leikkaa vain pensasaitoja tai puuta. Älä leikkaa metallia, muovia, betonia tai muita rakennusmateriaaleja, jotka eivät ole puuta.</p> <p> HUOMIO - Pidä aina pensasleikkurista kiinni molemmin käsin kun moottori on toiminnassa. Pidä kiinni tukevasti niin, että peukalo ja sormet ovat pensasleikkurin kahvan ympärillä. Älä käytä pensasleikkuria yhdellä kädellä!</p> <p> HUOMIO - Käytä aina valjaita. Varo, ettet kosketa pyörästökoteloa työn päätyttyä. PALOVAMMAVAARA.</p> <p> HUOMIO! - Älä käytä vahingoittuneita tai liian kuluneita teriä. Jos terä juuttuu kiinni, sammuta moottori ennen kuin poistat esteen.</p>	<p>AIZLIEGTS LIETOT</p> <ul style="list-style-type: none"> - Pirms trimera nolikšanas, izslēdziet dzinēju. Neatstājiet bez uzraudzības trimeri ar ieslēgtu dzinēju. - Turiet rokturu tīru un sausu, kā arī sekojiet tam, lai uz tā nebūtu eļļas vai degvielas maisījuma pēdu. - Nestrādājiet elektrības vadu tuvumā. - Strādājiet tikai pietiekamā apgaismojumā, kas ļauj skaidri redzēt darba zonu. - Pirms ierīces nolikšanas uz zemes izslēdziet motoru. - Esiet īpaši uzmanīgs, kamēr lietojat aizsarglīdzekļus, jo tie var samazināt jūsu spēju dzirdēt skaņas un saucienus, kas brīdina par bīstamību (aicinājumi, signāli, brīdinājumi utt.) - Esiet īpaši uzmanīgi, strādājot uz nogāzēm vai nelīdzenām virsmām. - Izslēdziet dzīvzoga grieznes, ja asmens saduras ar kādu priekšmetu. Pārbaudiet dzīvzoga grieznes un nepieciešamības gadījumā salabojiet bojātās detaļas. - Sekojiet tam, lai uz ķēdes nebūtu netīrumu un smilšu. Pat neliels zemes daudzums var ātri notrulināt asmeni. - Zāģējot nospriegotu zaru, esiet uzmanīgs, lai pēkšņa zara atbrīvošanās nebūtu negaidīta. <p>VISPĀRĒJI LIETOŠANAS NORĀDĪJUMI</p> <p> UZMANĪBU - Ierīci drīkst izmantot tikai dzīvzoga vai koksnes griešanai. Negrieziet metālu, plastmasu, ķieģeļus vai citus būvmateriālus, kas nav koks.</p> <p> UZMANĪBU - Kamēr dzinējs darbojas, obligāti turiet trimeri ar abām rokām. Cieši satveriet trimera rokturi starp īkšķi un pārējiem pirkstiem. Nekad nestrādājiet ar trimeri, turot to vienā rokā!</p> <p> UZMANĪBU - Vienmēr izmantojiet siksnus. Pēc darba pabeigšanas nepieskarieties sadales kārbai; APDEGUMU GŪŠANAS BĪSTAMĪBA.</p> <p> UZMANĪBU! - Nelietojiet bojātus vai nolietotus asmeņus. Gadījumā, ja asmens nosprostojas, izslēdziet motoru, pirms atbrīvojat asmeni.</p>

Eesti keel	Lietuvių k.	中文
KASUTAMINE	NAUDOJIMAS	使用
<p>KASUTAMINE KEELATUD</p> <ul style="list-style-type: none"> - Lülitage mootor enne trimmeri mahapanekut välja. Ärge jätke töötava mootoriga trimmerit järelevalveta. - Hoidke käepide puhas ja kuiv ning eemaldage sellelt nii õli- kui kütusesegujäljed. - Keelatud on töö elektrijuhtmete läheduses. - Seadmega tohib töötada ainult laitmatutes nähtavus- ja valgustingimustes. - Lülitage mootor enne seadme mahapanekut välja. - Olge eriti tähelepanelik juhul, kui kannate kaitsevahendeid – viimased võivad piirata hoiatavate helide kuulmist (hüüded, signaal, hoiatus jne.) - Olge eriliselt ettevaatlik kallakutel või ebatasasel pinnal töötades. - Kui tera läheb vastu mõnd võõrkeha, seisake seade. Kontrollige hekilõikuri korrasolekut ja laske vajadusel vigastatud osad parandada. - Tera tuleb mustusest ja liivast puhas hoida. Isegi väike kogus mustust muudab tera väga kiiresti nürks. - Painutatud oksilõigates pidage meeles, et puit vabaneb surve all korraga ja järsku. <p>ÜLDISED KASUTUSJUHISED</p> <p>⚠ TÄHELEPANU – Trimmer on ainult okste või muu puidust materjali lõikamiseks. Keelatud on lõigata metalli, plastmassi, telliseid või ehitusmaterjale, mis pole valmistatud puidust.</p> <p>⚠ TÄHELEPANU – Töötava mootoriga trimmerit tuleb hoida mõlema käega. Hoidke käepidemest tugevalt ja kõigi sõrmedega kinni. Trimmerit tuleb hoida mõlema käega!</p> <p>⚠ TÄHELEPANU – Kasutage alati kanderihmu. Pärast töö lõpetamist ärge puudutage ülekandesüsteemi korpus: PÕLETUSHAARVADE SAAMISE OHT.</p> <p>⚠ HOIATUS! - Defektseid ega tugevalt kulunud terasid ei tohi kasutada. Kui tera kiilub kinni, tuleb mootor enne takistuse kõrvaldamist välja lülitada.</p>	<p>DRAUDŽIAMA NAUDOTI</p> <ul style="list-style-type: none"> - Baigę darbą, prieš atremdami gyvatvorių pjoviklį, išjunkite variklį. Gyvatvorių ploviklio su įjungtu varikliu nepalikite be priežiūros. - Prietaiso rankena visada turi būti švari, sausa, ant jos neturi būti alyvos ar kuro mišinio pėdsakų. - Nedirbkite arti elektros laidų. - Dirbkite tik tada, kai gerai matote darbo zoną. - Prieš mechanizmą padėdami, išjunkite variklį. - Ypatingai atidžiai dirbkite, jeigu naudojate individualias apsaugos priemones, nes jos gali riboti jūsų sugebėjimą išgirsti apie pavojų perspėjančius garsus (kvietimus, signalus, perspėjimus ir kt.) - Ypatingai dėmesingai dirbkite įkalnėse ir nežinomose vietose. - Jei ašmenys atsitrenkė į pašalinį objektą, gyvatvorių genėtuvą išjunkite. Gyvatvorių genėtuvą patikrinkite ir, jei reikia, suremontuokite arba pakeiskite jo dalis. - Saugokite ašmenis nuo purvo ir smėlio. Net ir dėl nedidelio purvo kiekio ašmenys greitai atbunka. - Pjaudami šaką, kurioje yra įtempimas, saugokitės, kad atsilaisvinus medienoje esančiam įtempimui šaka neatšoktų ir jums nesuduotų. <p>BENDROJO NAUDOJIMO INSTRUKCIJOS</p> <p>⚠ DĖMESIO - Su gyvatvorių pjovikliu pjaukite tik gyvatvores ar medieną. Nepjaukite metalo, plastmasių, mūrinių ar kitų nemedinių statybinių medžiagų.</p> <p>⚠ DĖMESIO - Dirbant varikliui, gyvatvorių pjoviklį laikykite abejomis rankomis. Gyvatvorių pjoviklį laikykite tvirtai, abejomis rankomis suėmę už rankenų. Nedirbkite su gyvatvorių pjovikliu, laikydami jį viena ranka!</p> <p>⚠ DĖMESIO - Su gyvatvorių pjovikliu visada dirbkite, persimetę per petį jo laikymo diržą. Baigę darbą ir išjungę prietaisą, nesilieskite prie įkaitusio reduktoriaus korpuso; GALIMA NUDEGTI RANKAS.</p> <p>⚠ PERSPEJIMAS! - Nenaudokite pažeistų ar pernelyg susidėvėjusių ašmenų. Jeigu ašmenys užstringa, prieš pašalindami kliuvinį išjunkite variklį.</p>	<p>禁忌用途</p> <ul style="list-style-type: none"> - 在放置绿篱机绿篱机前必须先熄灭发动机。发动机运转时切勿任由绿篱机无人看管。 - 保持手柄清洁、干爽并且没有任何油迹或者混合燃料迹。 - 禁止在电线附近作业。 - 只在可见度清晰和光线充足的情况下工作。 - 放置机器前必须先关闭发动机。 - 戴个人防护用品时应高度注意和警惕，因为它们可能会限制听见提示危险声响的能力(请求、信号、警报等等) - 在斜坡或不平衡地面上工作时应格外小心。 - 当切刀碰到异常物件时，请立即停顿绿篱机。仔细检查绿篱机，如有需要，应对受损部件进行修理。 - 保持切刀清洁，清除污垢和沙粒。即使存在少量的污垢也会快速降低切刀的锋利度。 - 切割拉紧的树枝时，注意不要被瞬间松弛的树木击中。 <p>综合使用说明</p> <p>⚠ 注意 - 只切割灌木或木质材料。不可切割金属、塑料、砖或非木质建筑材料。</p> <p>⚠ 注意 - 当发动机运转时，应用双手拿着绿篱机。用拇指和手指环绕手柄以紧握绿篱机。切勿单手使用绿篱机!</p> <p>⚠ 注意 - 必须穿戴背带。工作完后注意不要接触齿轮箱；灼伤危险。</p> <p>⚠ 警告! - 在未装刀盖A时不得启动绿篱修剪机。不要使用损坏或过度磨损的切刀。如果切刀卡住,应先关掉发动机,然后才清除阻碍物。</p>

Magyar	Suomi	Latviski
HASZNÁLAT	KÄYTTÖ	LIETOŠANA
<p>⚠ Csak szakértő, a gép működését és helyes használatát ismerő személynek adja át vagy adja kölcsön a sövényvágót. Ilyenkor adja át a használati utasítást tartalmazó kézikönyvet, amit a munka megkezdése előtt el kell olvasni.</p> <p>⚠ FIGYELEM - Erős szélben és zuhogó eső alatt ne használja a sövényvágót.</p> <p>⚠ FIGYELEM - Rossz látási viszonyok között, szélsőséges hőmérséklet esetén és fagyban ne használja a sövényvágót.</p> <p>⚠ FIGYELEM - A hibás pengék fokozhatják a balesetveszélyt.</p> <ul style="list-style-type: none"> • Ellenőrizze a vágó egységet. Soha ne használjon kopott, csorba vagy sérült pengét. • Ellenőrizze, hogy a készülék tökéletes működési állapotban legyen. Ellenőrizze az anyacsavarok és a csavarok beszorítását. <p>⚠ FIGYELEM - Olyan helyzetekben, amikor nem tudja biztosan, hogy hogyan kell eljárni, kérje ki egy szakértő tanácsát. Keresse fel az eladót vagy szakszervizt. Kerülje olyan művelet végzését, ami nem felel meg a képességeinek.</p> <ul style="list-style-type: none"> • A motor kikapcsolásakor mindaddig, amíg a motor teljesen le nem áll, tartsa távol a kezét és a lábát a vágó egységtől. • Figyeljen oda az ágakra, amik vágás közben kilövédketnek. • Ne vágjon a talajhoz túl közel. Kövek és más tárgyak lövédketnek ki. • Ellenőrizze, hogy a munkaterület idegen testektől, úgymint elektromos kábelektől, rovaroktól és állatoktól stb., illetve egyéb olyan tárgyaktól, pl. fémtárgyaktól, mentes legyen, amelyek a vágóegység sérülését okozhatják. 	<p>⚠ Luovuta pensasleikkuri tai lainaa sitä ainoastaan päteville henkilöille, jotka tietävät miten se toimii ja osaavat käyttää sitä oikein. Luovuta leikkurin mukana myös käyttöopas, joka on aina luettava ennen laitteen käyttämistä.</p> <p>⚠ HUOMIO - Älä käytä leikkuria kovassa tuulessa tai kovan sateen aikana.</p> <p>⚠ HUOMIO - Älä koskaan käytä leikkuria, jos näkyvyys on huono, jos on hyvin kylmä tai kuuma tai jos paikalla on jäätä.</p> <p>⚠ HUOMIO - Vialliset terät voivat lisätä tapaturmavaaraa.</p> <ul style="list-style-type: none"> • Tarkista leikkuuterä. Älä koskaan käytä kuluneita, murtuneita tai vaurioituneita teriä. • Tarkista, että laite toimii moitteettomasti. Tarkista, että mutterit ja ruuvit ovat kireällä. <p>⚠ HUOMIO - Jos jossakin tilanteessa olet epävarma oikeasta toimintatavasta, kysy neuvoa asiantuntijalta. Ota yhteys jälleenmyyjään tai huoltoliikkeeseen. Vältä kaikkia sellaisia käyttötapoja, joiden arvelet ylittävän omat kykysi.</p> <ul style="list-style-type: none"> • Kun sammutat moottorin, pidä kädet ja jalat etäällä leikkuuterästä, kunnes moottori on täysin pysähtynyt. • Varo oksien paloja, jotka saattavat sinkoutua leikkaamisen aikana. • Älä leikkaa liian lähellä maan pintaa. Kivet tai muut esineet saattavat sinkoutua. • Tarkista, että työalueella ei ole vieraita esineitä, kuten sähköjohtoja, hyönteisiä tai eläimiä tms. tai mitään muuta, mikä voi vahingoittaa leikkuuterää, kuten esimerkiksi metalliesineet. 	<p>⚠ Uzticiet vai aizdodiet krūmgriezi tikai tām personām, kuras prot ar to pareizi rīkoties. Iedodiet līdzi arī lietošanas pamācību, kas jāizlasa pirms darba uzsākšanas.</p> <p>⚠ UZMANĪBU - Nelietojiet ierīci, kad ir stiprs vējš vai lietus.</p> <p>⚠ UZMANĪBU - Nestrādājiet ar trimeri, ja ir slikta redzamība, ļoti zemā vai augstā temperatūrā vai salā.</p> <p>⚠ UZMANĪBU - Bojāti asmeņi var paaugstināt negadījumu risku.</p> <ul style="list-style-type: none"> • Pārbaudiet griezējierīci. Nekādā gadījumā nelietojiet trulus, saplīsušus vai bojātus asmeņus. • Pārbaudiet, vai ierīce ir ideālā darba kārtībā. Pārbaudiet, vai uzgriežņi un skrūves ir pievilktas. <p>⚠ UZMANĪBU - Gadījumos, kad jūs nezināt kā pareizi rīkoties, konsultējieties ar speciālistu. Sazinieties ar dīleri vai pilnvarotu servisa centru. Neizmantojiet ierīci darbam, kas jūsuprāt nav Jūsu spēkos.</p> <ul style="list-style-type: none"> • Pēc dzinēja izslēgšanas, turiet rokas un kājas tālu no ierīces, kamēr dzinējs neapstāties pilnīgi. • Uzmaniet zaru skaidas, kuras ierīce var uzmost griešanas laikā. • Negrieziet pārāk tuvu zemei. Ierīce var uzmost akmeņus un citus priekšmetus. • Pārbaudiet, vai darba zonā nav nepiederošu priekšmetu, elektrības vadu, kukaiņu, dzīvnieku utt. vai citu priekšmetu, kuri var sabojāt griezējierīci, piemēram, metāla priekšmetu.

Eesti keel	Lietuvių k.	中文
KASUTAMINE	NAUDOJIMAS	使用
<p>⚠ Hekitrimmerit tohib välja laenata üksnes selliste asjatundlikele kasutajatele, kes tunnevad põhjalikult seadme töökorda ja tagavad õige kasutamise. Seadme väljalaenutamisel tuleb kaasa anda ka käesolev kasutusjuhend, et kasutaja saaks selle enne seadme kasutamisele asumist hoolikalt läbi lugeda.</p> <p>⚠ TÄHELEPANU – Ärge kasutage seadet ägeda tuule või tugevate sademete korral.</p> <p>⚠ TÄHELEPANU – Ärge kasutage seadet juhul, kui nähtavus on halb, välistemperatuur väga kõrge või madal või jäite korral.</p> <p>⚠ TÄHELEPANU – Vigased terad suurendava õnnetusjuhtumite ohtu.</p> <ul style="list-style-type: none"> • Kontrollige lõikesüsteemi. Ärge kasutage mingil juhul nürisid, pragunenud või muul viisil kahjustatud terasid. • Kontrollige, et seade oleks laitmatu töökorras. Kontrollige, et kruvid ja mutrid oleksid korralikult kinni keeratud. <p>⚠ TÄHELEPANU - Juhul kui tegu on olukordadega, mida kasutaja iseseisvalt lahendada ei oska, pöörduge vastava spetsialisti poole. Küsige nõu edasimüüjalt või kohaliku mehhaanikatöökoja töötajailt. Ärge sooritage manöövreid, mis pole teile jõukohased.</p> <ul style="list-style-type: none"> • Mootori seiskamise järel tuleb käsi ja jalgu lõikesüsteemist eemal hoida seni, kuni need on täielikult peatunud. • Olge töötades ettevaatlik, kuna äralõigatud oksatükid võivad laiali paiskuda. • Ärge lõigake liiga maapinna lähedal. Vastasel juhul võivad laiali paiskuda kivid ja muud esemed. • Kontrollige, et tööalas ei oleks võõrkehasid nagu elektrijuhtmed, putukaid, loomi jne. ega midagi, mis võib lõikesüsteemi kahjustada nagu näiteks metallesemad. 	<p>⚠ Elektrinį gyvatvorės genėtuvą skolinkite tik patyrusiems naudotojams, kurie yra visapusiškai susipažinę su genėtuvo veikimu ir tinkamu jo eksploatavimu. Kitiems naudotojams perduokite eksploatavimo instrukcijų vadovą, kurį pastarieji turi perskaityti prieš eksploatuodami gyvatvorės genėtuvą.</p> <p>⚠ DĖMESIO - Nedirbkite su gyvatvorių pjovikliu, jeigu lauke vėtra arba smarki liūtis.</p> <p>⚠ DĖMESIO - Niekada nedirbkite su gyvatvorių pjovikliu blogo matomumo sąlygomis, prie ekstremalių temperatūrų arba ant apledėjusios žemės.</p> <p>⚠ DĖMESIO - Blogai dirbant gyvatvorių pjoviklio pjūklui, padidėja nelaimingų atsitikimų pavojus.</p> <ul style="list-style-type: none"> • Darbo metu kontroliuokite, kaip veikia pjovimo mechanizmas. Su gyvatvorių pjovikliu nedirbkite, jeigu pjūklas žemėtas, jo dantys išsikraipę ar pažeisti. • Tikrinkite, kad prietaisas būtų puikioje darbinėje būklėje. Tikrinkite, kad visos veržlės ir varžtai būtų gerai užveržti. <p>⚠ DĖMESIO - Jei kokioje nors situacijoje nežinote, kaip elgtis, pasitarkite su specialistu. Kreipkitės į prekybos agentą arba įgaliotas techninės priežiūros dirbtuves. Nevykdysite tokių darbų, kuriems reikia didesnės galios, negu kad prietaisas gali išvystyti.</p> <ul style="list-style-type: none"> • Išjungus variklį, gyvatvorių pjoviklio pjūklas dar kurį laiką gali suktis, todėl nesilieskite prie jo iki visiškai sustojimo. • Pjovimo metu saugokitės krentančių nupjautų šakų. • Nepjunkite per daug arti žemės. Gyvatvorių pjoviklis nuo žemės gali pakelti akmenis ir kitus daiktus. • Patikrinkite, kad darbo zonoje nebūtų pašalinių daiktų, pvz., elektros kabelių, vabzdžių ir gyvulių ir kt., ar kokių nors kitų (pavyzdžiui, metalinių) daiktų, kurie galėtų sugadinti gyvatvorių pjoviklį. 	<p>⚠ 只能将绿篱修剪机交给或借给熟知机器的运作和正确使用方法的专业人士使用。此外还转交操作手册,让他们在使用机器前认真阅读。</p> <p>⚠ 注意 - 不可在刮大风或下暴雨期间切割。</p> <p>⚠ 注意 - 如果能见度不佳、极端温度条件下或者有霜冻时不可切割。</p> <p>⚠ 注意 - 切刀有毛病可能会增加事故危险。</p> <ul style="list-style-type: none"> • 检查切割刀具。不可使用磨钝、破裂或损坏的切刀。 • 检查本装置是否处于良好工作状态。检查螺母和螺丝是否拧紧。 <p>⚠ 注意 - 在不肯定如何操作的情况下请向专家咨询。联系当地的经销商或地方授权维修站。避免进行自我感觉不能胜任的操作。</p> <ul style="list-style-type: none"> • 当熄灭发动机时，手脚应远离刀具，直至发动机完全停止。 • 切割期间应注意可能会反弹的枝条。 • 切割时切勿过于紧靠地面。可能会有石头或其它物体反弹。 • 检查工作区域是否有异物，例如电线、昆虫和动物等等或其它可能会损坏刀具的物体，如金属物体等。 • 如果击中异物或有强烈振动，应立即停止本装置。从火花塞拔出卷筒电缆。检查本装置是否损坏。如有损坏则进行维修。

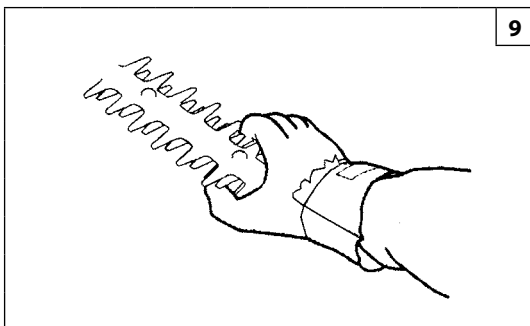

9

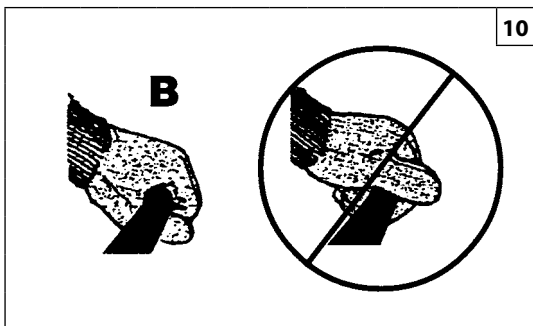

10

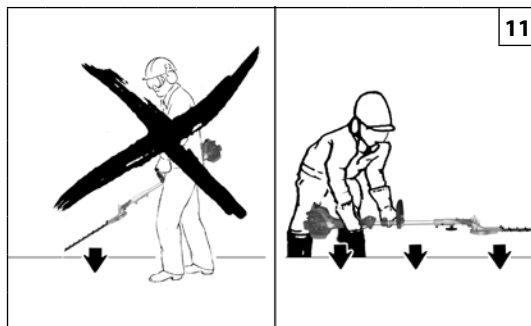

11



Magyar

Suomi

Latviski

HASZNÁLAT**KÄYTTÖ****LIETOŠANA**

- Idegen test ütésekor, illetve erős rezgés fellépésekor azonnal állítsa le a készüléket. Kösse le a gyertyáról a tekercs vezetőjét. Ellenőrizze, hogy nem sérült-e a készülék. Az esetleges sérüléseket javítsa ki.
- Ha munka közben valami beakad a pengékbe, kapcsolja ki a motort, és várja meg, hogy teljesen leálljon, mielőtt megkezdí a pengék tisztítását. Kösse le a gyertyáról a tekercs vezetőjét.
- A vágóegység javításakor mindig viseljen munkavédelmi kesztyűt (9. ábra), mert a penge rendkívül éles, és könnyen megvághatja vele magát.
- A vágási művelet befejezésekor azonnal engedje el a kart, és a motort működtesse alapláraton. Ha a sövényvágót vágási terhelés nélkül magas motorfordulatszámmal működteti, ez feleslegesen koptathatja a pengét, és a penge és a motor sérülését okozhatja.
- Ha nagy ágak vagy más tárgyak akadnak a pengékbe, azonnal kapcsolja ki a motort, mielőtt megpróbálja kiszabadítani a pengéket.
- A motor működésekor (10. ábra, B) megfelelő erővel tartsa a sövényvágót. Az ujjai fogják körbe a markolatot, a hüvelykujja pedig alulról fogjon rá a markolatra.

⚠ ÓVINTÉZKEDÉS! - A gépet mindig álló motorral támassza a talajra a 11. ábrán bemutatott módon.

Vágási időszak

Tartson be a sövényvágóra vonatkozó minden országos és helyi előírást és szabályt.

- Jos kosketat johonkin esineeseen tai jos tunnet värinää, pysäytä kone välittömästi. Irrota johto sytytystulpasta. Tarkista, että laite ei ole vahingoittunut. Korjaa mahdolliset vahingot.
- Jos jotain tarttuu teriin työskentelyn aikana, sammuta moottori ja odota että se on täysin pysähtynyt ennen kuin alat puhdistaa terää. Irrota johto sytytystulpasta.
- Käytä aina suojakäsineitä leikkuuterää korjatessasi (kuva 9). Terä on hyvin terävä ja on olemassa leikkaantumisvaara.
- Laske kiihdyttimen vipu heti kun lopetat leikkaamisen ja pidä moottorin kierrosluku minimillä. Jos käytät pensasleikkuria moottorin enimmäiskierrosluvulla ilman leikkauskuormitusta, terä ja moottori voivat kulua turhaan tai vahingoittua.
- Jos teriin tarttuu isoja oksia tai muita esineitä, sammuta heti moottori ennen kuin yrität vapauttaa terät.
- Pidä sopivalla tavalla (B, kuva 10) kiinni pensasleikkurista moottorin käydessä. Sormien tulee olla kahvatangon ympärillä ja peukalon kahvatangon alapuolella.

⚠ VAROITUS! - Laske laite aina maahan moottori sammutettuna ja kuvan 11 esittämällä tavalla.

Leikkauskausi

Noudata kaikkia kansallisia ja paikallisia pensasleikkureita koskevia normeja ja määräyksiä.

- Ja ierīce sadurās ar kādu priekšmetu vai sāk spēcīgi vibrēt, nekavējoties izslēdziet to. Atvienojiet svečvadu no sveces. Pārbaudiet, vai ierīce nav bojāta. Novērsiet visus bojājumus, ja tie ir.
- Ja darba laikā kaut kas iestrēdz asmeņos, izslēdziet dzinēju un uzgaidiet, kad tas pilnīgi apstāsies, un tikai tad notīriet asmeņus. Atvienojiet svečvadu no sveces.
- Griezējierīces (9. att.) remonta laikā vienmēr valkājiet darba aizsargcimdus, jo asmeņi ir ļoti asi un ar tiem var viegli sagriezties.
- Uzreiz pēc griešanas pabeigšanas, atlaidiet pārtrinātāju un ļaujiet dzinējam darboties minimālajā režīmā. Trimerā dzinēja darbināšana maksimālo apgrieziena režīmā bez slodzes, var novest pie detaļu nodiluma, kā arī asmeņu un dzinēja bojājuma.
- Ja asmeņi iestrēdz lielos zaros vai citos priekšmetos, nekavējoties izslēdziet dzinēju un tad atbrīvojiet asmeņus.
- Cieši turiet trimeri (B, 10. att.), kamēr dzinējs darbojas. Pirkstiem jāapkļauj rokturis no augšas, bet īkšķim jāapkļauj rokturis no apakšas.

⚠ UZMANĪBU! - Noliekot mašīnu zemē, vienmēr izslēdziet motoru, kā parādīts 11. att.

Griešana

levērojiet visus nacionālos un vietējos spēkā esošos likumus, kas attiecas uz trimeru lietošanu.

--	--	--	--

Eesti keel	Lietuvių k.	中文
<p align="center">KASUTAMINE</p>	<p align="center">NAUDOJIMAS</p>	<p align="center">使用</p>
<ul style="list-style-type: none"> • Juhul kui trimmer läheb vastu mistahes võõrkeha või kui see tugevalt vibreerib, seisake seade viivitamatult. Ühendage juhe küünla küljest lahti. Kontrollige, et seade pole viga saanud. Parandage vajadusel vigastused. • Juhul kui seadmega töötamisel mõni võõrkeha terade vahele jääb, seisake mootor ja oodake enne löikesüsteemi puhastamist, et see täielikult peatuks. Ühendage juhe küünla küljest lahti. • Löikesüsteemi parandamisel kandke kindlasti kaitsekindaid (joon. 9), kuna see on äärmiselt terav ja sellega on hõlpus end vigastada. • Laske gaasihoob kohe pärast löiget lahti ja hoidke mootorit miinimumpööretel. Kui mootor töötab täisvõimsusel, ent lõikamist ei toimu, kulutab see terasid ja mootorit ning võib põhjustada nende katkiminekut. • Kui jämedad oksad või muud esemed terade vahele kinni jäävad, tuleb mootor otsekohe seisata ja võõrkehad eemaldada. • Mootori töötamisel tuleb seadmest korralikult kinni hoida (B, joon.10). Sõrmed peavad olema käepideme ümber kokku surutud, nii et põial jääb allapoole. <p>⚠ ETTEVAATUST! - Asetage seisva mootoriga seade alati maapinnale vastavalt joonisele 11.</p> <p>Lõikehooaeg Pidage kinni trimmerit puudutavatest riiklikest ja kohalikest seadustest ja määrustest.</p>	<ul style="list-style-type: none"> • Jeigu gyvatvorių pjoviklis kliūva už kokio nors daikto arba jeigu jaučiasi stiprios vibracijos, prietaisą reikia nedelsiant išjungti. Bobinos kabelį atjunkite nuo žvakės. Patikrinkite, ar prietaisas nebuvo pažeistas. Jei yra pažeidimų, juos pataisykite. • Jeigu darbo metu tarp pjūklo dantų užstrigo koks nors daiktas, išjunkite variklį, palaukite, kol sustos pjūklas, ir tik po to pjūklą apžiūrėkite ir išvalykite. Bobinos kabelį atjunkite nuo žvakės. • Apžiūradami ar taisydami gyvatvorių pjoviklį, visada užsidėkite pirštines, nes aštrūs pjūklo dantys (9 pav.) gali lengvai sužaloti rankas. • Pabaigę dirbti atleiskite akseleratoriaus svirtį ir leiskite varikliui dirbti minimaliais sūkais. Kontroliuokite, kad gyvatvorių pjoviklio variklis nedirbtų maksimaliais sūkais be apkrovos, nes taip be reikalo dėvėsis prietaiso detalės ir gali sugesti pjūklas ar variklis. • Jeigu pjaunant stambias šakas ar kitus daiktus užsikirto pjūklas, reikia nedelsiant išjungti variklį ir tik po to bandyti išlaisvinti pjūklą. • Varikliui dirbant, (B, 10 pav.) tvirtai ir patikimai laikykite gyvatvorių pjoviklį rankose. Pirštai turi būti apėmę rankeną, o nykštys - po rankena. <p>⚠ ĮSPĖJIMAS! - Mechanizmą ant žemės dėkite išjungę variklį ir taip, kaip pavaizduota 11 pav.</p> <p>Pjovimo sezonas Laikykitės visų nacionalinių ir vietinių reglamentų ir normatyvų, reglamentuojančių gyvatvorių pjoviklių naudojimą, nuostatų.</p>	<ul style="list-style-type: none"> • 如果切刀工作时被某些东西卡住，应熄灭发动机并等候其完全停止，然后清洁切刀。从火花塞拔出卷筒电缆。 • 维修切割刀具(图9)时应穿戴工作保护手套，因为切刀极为锋利，会很容易割伤。 • 一旦切割操作结束应立即松开油门杆，并保持发动机怠速运转。如果让发动机全速运转而绿篱机没有切割负荷，可能会对切刀和发动机造成不必要的磨损或损坏。 • 如果粗枝条或其它物体卡住切刀，必须立即熄灭发动机，然后才设法清除切刀上的杂物。 • 发动机运转时应保持适当握紧绿篱机(B,图10)。手指必须环绕手柄，而拇指必须在手柄下穿过。 <p>⚠ 小心! - 把机器放在地上时，发动机应一直处于熄灭状态，见图11。</p> <p>切割季节 请遵循与绿篱机有关的国家和地方法律和规定。</p>

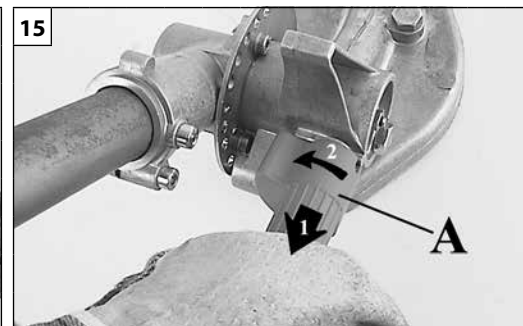
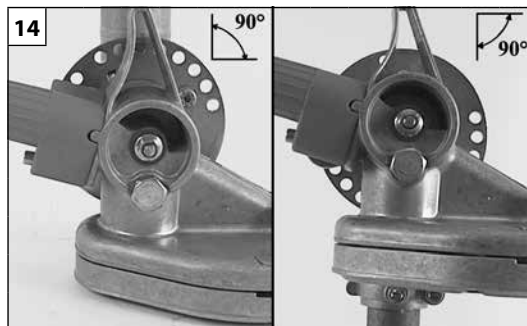
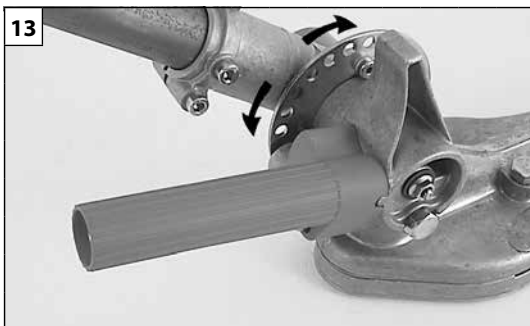

Magyar	Suomi	Latviski
<p align="center">HASZNÁLAT</p>	<p align="center">KÄYTTÖ</p>	<p align="center">LIETOŠANA</p>
<p>A sövénynyíró tartozék beállítása (13. ábra) A sövényvágó szöge a továbbító csőhöz képest felfelé és lefelé is 12 pozícióba állítható 0° (teljes kinyújtás) és 90° (derékszög) között (állítás 180°-ban) (14. ábra).</p> <p>⚠ FIGYELEM - Szigorúan tilos a motor beindítása, amikor a tartozék szállítási pozícióban a gépre van hajtva.</p> <p>A beállítás műveleti sorrendje:</p> <ol style="list-style-type: none"> 1. Kapcsolja ki a motort 2. Húzza meg a szögbeállító fogantyút (A, 15. ábra), és forgassa el az óramutató járásával ellentétes irányban a mechanizmus kiiktatásához 3. Forgassa el a tartozékot a kívánt ütközőig (pozícióig) 4. Engedje el a fogantyút, és akassza be a szabályozó pecket a választó tárcsába (B, 16. ábra). <p>⚠ FIGYELEM - Beakasztott peceknél (a beállítást követően) a szabályozó fogantyú újra a hátra támaszkodik (17. ábra).</p> <p>⚠ FIGYELEM - Ahhoz, hogy könnyebben kezelhető az alkalmazásban helyezze a hurokfogantyút (A, 18. ábra) a terminál (B).</p>	<p>Pensasleikkurivarusteen säätäminen (Kuva 13) Pensasleikkurin kulmaa varren suhteen voidaan säätää 12 asentoon 0°:n (täysin avoin) ja 90°:n (suora kulma) välillä sekä ylös että alas (kokonaisliike 180°) (kuva 14).</p> <p>⚠ HUOMIO - Moottorin käynnistäminen varusteen ollessa taitettuna kuljetusasentoon on ehdottomasti kielletty.</p> <p>Säätötoimenpiteet:</p> <ol style="list-style-type: none"> 1. Sammuta moottori. 2. Vedä kulmansäätökahvaa (A, Kuva 15) ja käännä sitä vastapäivään mekanismin vapauttamiseksi. 3. Käännä varuste haluamaasi asentoon. 4. Laske kahva ja aseta säätötappi valintalevyyn (B, Kuva 16). <p>⚠ HUOMIO - Kun tappi on kiinni (säädön jälkeen) säätökahva on taas kiinni kotelossa (Kuva 17).</p> <p>⚠ HUOMIO - Helpommin käyttää sovellusta, aseta lenkkikahva (A, Kuva 18) päätelaitteelle (B).</p>	<p>Dzīvžoga griežņu regulēšana (13. att.) Leņķi starp dzīvžoga šķēru asmeni un vārpstas stieni var regulēt 12 stāvokļos no 0° (pilnībā izbīdīts) līdz 90° (taisns leņķis) gan uz augšu, gan uz leju (pilns kustības diapazons ir 180°) (14. att.).</p> <p>⚠ UZMANĪBU - Ir kategoriski aizliegts iedarbināt dzinēju, kamēr ierīce ir saliekta transportēšanas stāvoklī.</p> <p>Regulēšanas procedūra:</p> <ol style="list-style-type: none"> 1. Izslēdziet dzinēju 2. Izvelciet leņķa regulēšanas rokturi (A, 15. att.) un pagrieziet to pretēji pulksteņrādītāja virzienam, lai atbrīvotu mehānismu 3. Pagrieziet piederumu un novietojiet to vēlamajā pozīcijā. 4. Atlaidiet rokturi un ļaujiet regulēšanas tapai nostiprināties selektora diskā (B, 16. att.). <p>⚠ UZMANĪBU - Pēc tapas bloķēšanas (un pēc regulēšanas), regulēšanas rokturis atkal atbalstīsies pret kārbu (17. att.).</p> <p>⚠ UZMANĪBU - Lai vieglāk izmantot programmu, novietojiet cilpa rokturi (A, 18. zīm.) līdz terminālim (B).</p>

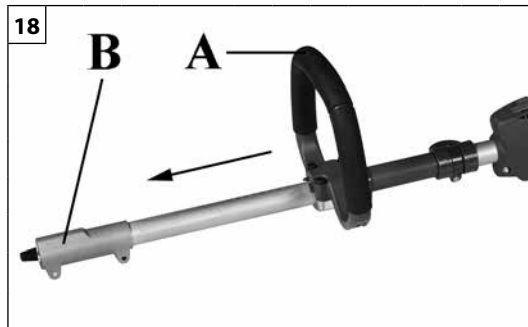
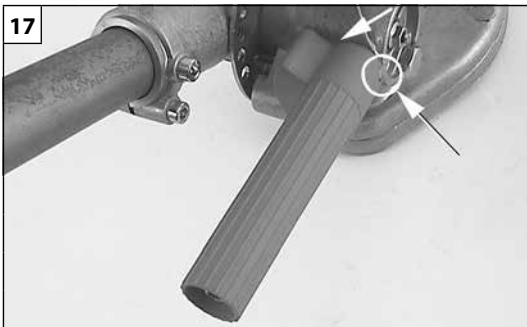

Eesti keel

Lietuvių k.

中文

KASUTAMINE

NAUDOJIMAS

使用

Hekilõikuri seadistamine (Joon. 13)

Hekilõikuri ja võllivarre vaheline nurk on reguleeritav 12 asendisse, 0° (täiesti sirge) kuni 90° (täisnurk) nurga alla, nii üles- kui allapoole (kogu liikumisulatus 180°) (jn 14).

⚠ TÄHELEPANU - Rangelt on keelatud mootori käivitamine lõikepea paiknemisel transpordiasendis.

Seadistamise käik:

1. Seisake mootor
2. Tõmmake nurga seadistushooba (A, Joon. 15) ja pöörake seda vastupäeva, et vabastada lukustusmehhanism
3. Pöörake lõikepead soovitud jaotuste (asendite) võrra.
4. Laske hoob lahti ja veenduge, et seadistushambake haakub valikukettaga (B, Joon. 16).

⚠ TÄHELEPANU - Kui hambake on õigesti paigas (seadistuse lõpus), läheb seadistushoob algasendisse tagasi (Joon. 17).

⚠ HOIATUS - Kergemini rakendust kasutada, asetage silmuskäepidemele (A, joon.18) terminali (B).

Gyvatvorių genėtuvo darbinio įtaiso reguliavimas (13 pav.)

Galima reguliuoti kampą tarp gyvatvorių genėtuvo ir koto vamzdžio; yra 12 nustatymo padėčių - nuo 0° (įtaisas tiesus) iki 90° (status kampas) aukštyn ir žemyn (visas judėjimo diapazonas - 180°) (14 pav.).

⚠ DĖMESIO - Jeigu darbinis įtaisas užlenktas pervežimo padėtyje, variklį jungti kategoriškai draudžiama.

Reguliavimo tvarka:

1. Išjunkite variklį
2. Patraukite kampo reguliavimo rankeną (A, 15 pav.) ir pasukite prieš laikrodžio rodyklę, tokiu būdu atjungdami mechanizmą
3. Pasukite kampo nustatymo rankeną į norimą padėtį
4. Atleiskite rankeną ir reguliavimo kaištį įstatykite į selektoriaus diską (B, 16 pav.)

⚠ DĖMESIO - Kai kaištis įstatytas (po reguliavimo), reguliavimo rankena yra vėl atsirėmusi į reduktoriaus korpusą (17 pav.).

⚠ PERSPĖJIMAS - Kad būtų galima lengviau naudoti programą, įdėti kilpa rankena (A, 18 pav.) į terminalą (B).

绿篱机配件的调节(图13)

绿篱机相对于传动管的角度可以在0° (完全伸出) 至90° (直角)之间的12个位置上下移动(整个幅度为180°)(图14)。

⚠ 警告 - 当配件折叠在运输位置上时, 严禁起动发动机。

调节操作顺序:

1. 熄灭发动机
2. 拉动角度调节手把(A, 图15)并将之向逆时针方向转动, 以松开机械装置
3. 旋转所希望的跳动(位置)配件
4. 松开手把并将调节销与选择圆盘(B, 图16)啮合。

⚠ 警告 - 销子啮合后(调节后), 调节手把重新靠在齿轮箱(图17)上。

⚠ 警告 - 为了更容易地使用的应用程序, 该环手柄(A, 图18) 放置在终端 (B) 。

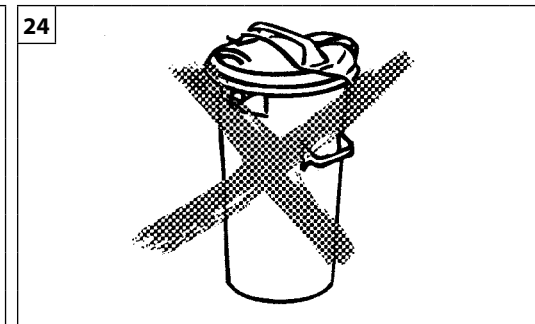
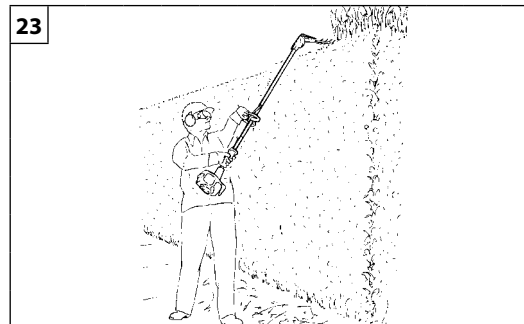
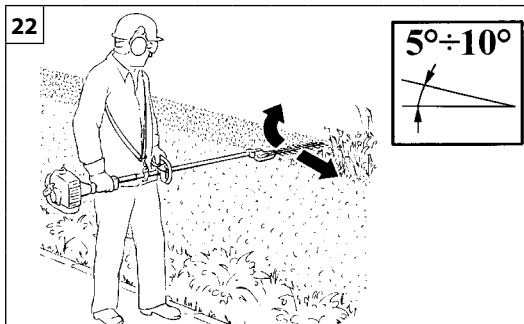
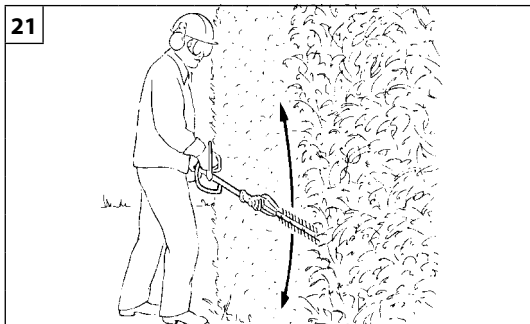

Magyar	Suomi	Latviski
<p align="center">HASZNÁLAT</p>	<p align="center">KÄYTTÖ</p>	<p align="center">LIETOŠANA</p>
<p>HASZNÁLATI MÓD Először a sövény két oldalát nyírja, majd a felső részét. Lassan haladjon előre, főleg, ha nagyon erős sövényt vág. Ha a sövényt erősen meg kell nyírni, fokozatosan, többszöri alkalommal végezze a nyírást. Függőleges vágás: Kétpengéjű sövényvágóval alulról felfelé és felülről lefelé ívben nyírjon, használja a penge mindkét oldalát (21. ábra). Vízszintes vágás: a jobb vágási minőség eléréséhez döntse meg a pengét a nyírás irányában (5-10°) (22. ábra). Fej fölötti nyírás: a szög-hosszú sövényvágó (23. ábra) emelje a sövénynyírót a feje fölé, és mozgassa jobbra és balra, így nagyobb magasságban is jelentős hatósugárban lehet dolgozni.</p> <p>⚠ FIGYELEM - A lenyírt ágakat és fűvet ne helyezze a háztartási hulladéktárolóba (24. ábra). Ezeket az anyagokat fel lehet használni komposztáláshoz.</p> <p>⚠ FIGYELEM! - Mindig tartsa be a biztonsági előírásokat. A sövényvágó kizárólag sövény és kis bokrok vágására használható. Tilos olyan szerszámokat és készülékeket befogni a sövényvágóba, amit a gyártó kifejezetten nem javasol. Ne használja a gépet fák metszésére vagy fűnyírásra.</p>	<p>KÄYTTÖTEKNIikka Leikkaa ensin pensasaidan sivut ja lopuksi sen yläosa. Etene hitaasti, erityisesti silloin kun leikkaat hyvin tuuheaa pensasaitaa. Jos pensasaita vaatii paljon leikkaamista, leikkaa vähitellen, useamman kerran. Pystysuora leikkaus: Leikkaa kaarevalla liikkeellä alhaalta ylöspäin ja päinvastoin, käytä terien molempia puolia (Kuva 21). Vaakasuora leikkaus: saat aikaan paremman leikkaustuloksen kallistamalla terää (5÷10°) leikkausliikkeen suuntaan (Kuvat 22). Leikkaaminen pään yläpuolella: pitkä pensasleikkuri (Kuva 23) käytettäessä leikkuri viedään pään yläpuolelle ja sitä liikutetaan oikealle ja vasemmalle. Näin toiminta-alue on laaja, myös korkeussuunnassa.</p> <p>⚠ HUOMIO - Älä heitä leikkausjätteitä kotitalousjätteisiin (Kuva 24). Ne voidaan kompostoida.</p> <p>⚠ HUOMIO! Noudata aina turvaohjeita. Pensasleikkuria saa käyttää ainoastaan pensasaitojen tai yksittäisten pensaiden leikkaamiseen. Muiden kuin valmistajan mainitsemien työvälineiden tai laitteiden kytkeminen pensasleikkurin voimanottoon on kielletty. Älä käytä pensasleikkuria puiden karsimiseen tai ruohon leikkaamiseen.</p>	<p>GRIEŠANAS TEHNika Sākumā grieziet krūma sānus un pēc tam apstrādājiet tā augšējo daļu. Grieziet lēnām, jo sevišķi, apstrādājot biezus krūmus. Ja dzīvžogs ir stipri saudzis, cērpjiet pakāpeniski un ar vairākiem piegājieniem. Vertikāls griezumš: Jāgriež lokveida formā virzienā no apakšas uz augšu un otrādi, lietojot asmeņus no abām pusēm (21. zīm.). Horizontāls griezumš: lai iegūtu labāku griezuma kvalitāti, nolieciet asmeni mazliet slīpi (5÷10°) griešanas virzienā (22. zīm.). Cirpšana virs galvas: lietojot garas dzīvžoga šķēres (23. att.), paceliet dzīvžoga grieznes virs galvas un pārvietojiet tās pa labi un pa kreisi, nodrošinot lielāku darba rādiusu, tai skaitā strādājot augstumā.</p> <p>⚠ UZMANĪBU - Neizmetiet nopļauto zāli saimniecības atkritumu tvertnē (24. att.). To var izmantot kompostam.</p> <p>⚠ UZMANĪBU! Vienmēr ievērojiet drošības noteikumus. Krūmgriezi jālieto tikai un vienīgi dzīvžogu vai mazu krūmu apstrādāšanai. Ir aizliegts pievienot krūmgrieža kontaktligzdai instrumentus vai ierīces, kurus nav ieteicis ražotājs. Nelietojiet krūmgriezi koku zāgēšanai vai zāles pļaušanai.</p>

--	--	--	--

Eesti keel	Lietuvių k.	中文
KASUTAMINE	NAUDOJIMAS	使用
<p>HEKITRIMMERI KASUTUSVÕTTED Kasutage trimmerit kõigepealt heki külgedel puhul, seejärel tasandage heki ülaosa. Lõigata tuleb aeglaselt, eriti tihedate hekkide puhul. Juhul kui hekk vajab põhjalikku kärpimist, lõigake järk-järgult ja käige lõigatav koht mitu korda üle.</p> <p>Vertikaallõige: Puhul tuleb kõigepealt teha kaarekujuline lõige alt ülespoole ja seejärel allapoole, et kasutada ära terade mõlemat poolt (joon. 21).</p> <p>Horisontaallõige: parima lõiketulemuse saavutamiseks tuleb teha kallutatud kergelt (5-10° võrra) lõikesuunas (joon. 22).</p> <p>Kõrgete hekkide lõikamine: Pikk hekilõikur kasutades (Joon. 23) tõstke seade peakohale ja liigutage seda paremale-vasakule: lõikuril on äärmiselt lai tööraadius ka operaatorist kõrgemal asuvate okste lõikamisel.</p> <p>⚠ TÄHELEPANU - Ärge visake ärälõigatud oksid või rohtu majapidamisjäätmete konteinerisse (Joon. 24). Neid saab kasutada komposti valmistamiseks.</p> <p>⚠ HOIATUS! - Ohutusnõudeid tuleb pidevalt jälgida. Hekitrimmerit tohib kasutada ainult hekkide ja madala võsa lõikamiseks. Teist tüüpi materjalide lõikamine on keelatud. Hekitrimmerit ei tohi kasutada kangina objektide tõstmiseks, liigutamiseks ega purustamiseks samuti ei tohi seda lukustada fikseeritud tugele. Hekitrimmeri jõuajamiga ei tohi ühendada tööriistu ega teisi rakendusi, mida valmistajatehas ei ole ette näinud. Seda ei tohi kasutada puude pügamiseks eha muru niitmiseks.</p>	<p>GYVATVORĖS GENĖJIMO BŪDAI Pirmiausiai genėkite šonus, po to - viršų. Pjaukite lėtai, ypač storas gyvatvoves. Jeigu gyvatvorę reikia apgenėti ženkliui, pjaukite šakas nedideliais žingsniais, per kelis kartus apgenėdami iki reikiamo lygio.</p> <p>Vertikalus pjovimas: Pjaukite lanku iš apačios į viršų, po to - žemyn; taip išnaudosite abi ašmenų puses (21 pav.).</p> <p>Horizontalus pjovimas: geriausi pjovimo rezultatai bus, jeigu ašmenis šiek tiek palenksite (5 - 10°) pjovimo kryptimi (22 pav.).</p> <p>Pjovimas virš galvos: dirbdami su ilgais gyvatvorių genėtuvais (23 pav.), pakelkite gyvatvorių genėtuvą virš galvos ir judinkite jį į dešinę ir į kairę, tokiu būdu net ir didesniame aukštyje pasiekdami didelę darbinę zoną.</p> <p>⚠ DĖMESIO - Nupjautą žolę nemeskite į buitinių atliekų konteinerį (24 pav.). Nupjautą žolę galima panaudoti kompostui gaminti.</p> <p>⚠ PERSPĖJIMAS! - Visada imkitės atsargumo priemonių. Elektrinį gyvatvorės genėtuvą galima naudoti tik gyvatvorėms ir mažiems krūmams pjauti. Draudžiama pjauti bet kokias kitas medžiagas. Elektrinio gyvatvorių genėtuvo nenaudokite kaip objektų kėlimo, stūmimo ar skaldymo svirties; taip pat jo negalima užfiksuoti ant fiksuotų stovų. Prie elektrinio gyvatvorės genėtuvo galios atrankos mechanizmo draudžiama jungti įrankius ar priemones, kurios nėra nurodytos gamintojo. Jo nenaudokite genėti medžiams ar pjauti žolei.</p>	<p>操作技术 首先切割绿篱的两侧而最后切割上部。应慢慢切割,尤其当绿篱非常密时。如果绿篱需要彻底修剪,应逐步切割并反复多次。</p> <p>垂直切割: 型双刀片绿篱修剪机可以拱形运动切割,从下向上,反之亦可,使用刀片的两侧(图21)。</p> <p>水平切割: 为获得最佳切割效果,应在切割移动方向倾斜切刀(5至10°)(图22)。</p> <p>在头上切割: 使用角度长型绿篱机(图23)时,将绿篱机移动头顶上并将之从右向左移动,以获得较大的动作范围,包括高度。</p> <p>⚠ 警告 - 不要将切割余物丢弃到家庭垃圾箱中(图24)。可以用作肥料。</p> <p>⚠ 警告!-必须遵循安全规定。绿篱修剪机应只能用于切割绿篱或小灌木丛。严禁在绿篱修剪机的受力部位加装工具或非制造商指明的工具。不得用绿篱修剪机锯树或剪草。</p>

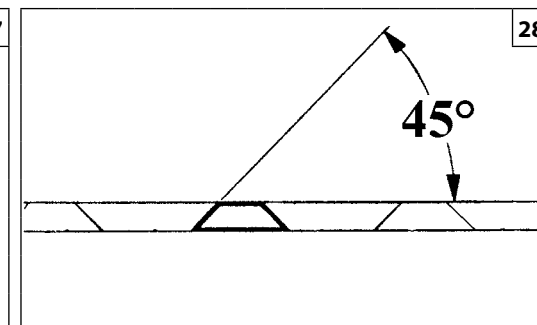
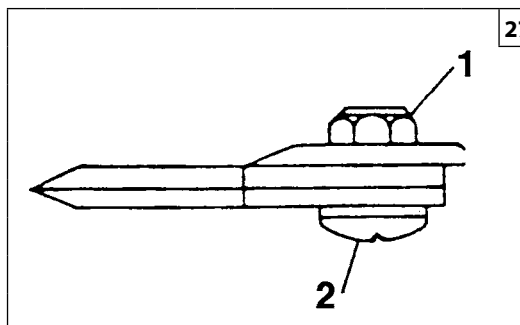

Magyar

Suomi

Latviski

KARBANTARTÁS

HUOLTO

TEHNISKĀ APKOPE

▲ FIGYELEM! - A karbantartási műveletek végzése közben mindig viseljen védőkesztyűt. Meleg motornál ne végezzen karbantartást.

▲ HUOMIO! - Huoltotoimenpiteiden aikana on aina käytettävä suojakäsineitä. Älä tee huoltotoimenpiteitä moottorin ollessa lämmin.

▲ UZMANĪBU! - Veicot tehniskās apkopes darbības vienmēr lietojiet aizsargcimdus. Neveiciet tehnisko apkopi, kad motors ir karsts.

PENGEREDUKTOR

20 munkaóránként ellenőrizze a zsír szintjét (25. ábra). Ha szükséges, töltsön be 15-20 g EfcO 4173238B kódszámú és Oleo-Mac 001000677B kódszámú molibdén diszulfidos zsírt.

TERÄVAIHDE

Tarkista rasvan taso 20 työtunnin välein (Kuva 25). Tarvittaessa lisää 15÷20 g molybdeeni-bisulfidi-rasvaa EfcO, koodi 4173238B, ja Oleo-Mac, koodi 001000677B.

ASMEŅU REDUKTORS

Pārbaudiet smērvielas līmeni ik pēc 20 darba stundām (25. att.). Nepieciešamības gadījumā pievienojiet 15÷20 g molibdēna bisulfīda smērvielas EfcO, kods 4173238B un Oleo-Mac, kods 001000677B.

SZÖGREDUKTOR

50 munkaóránként ellenőrizze a zsír szintjét (26. ábra). Ha szükséges, töltsön be 5-10 g EfcO 4173238B kódszámú és Oleo-Mac 001000677B kódszámú molibdén diszulfidos zsírt.

KULMAVAIHDE

Tarkista rasvan taso 50 työtunnin välein (Kuva 26). Tarvittaessa lisää 5÷10 g molybdeeni-bisulfidi-rasvaa EfcO, koodi 4173238B, ja Oleo-Mac, koodi 001000677B.

LEŅĶA REDUKTORS

Pārbaudiet smērvielas līmeni ik pēc 50 darba stundām (26. att.). nepieciešamības gadījumā pievienojiet 5÷10 g molibdēna bisulfīda smērvielas EfcO, kods 4173238B un Oleo-Mac, kods 001000677B.

PENGÉK (27. ábra)

Időnként vegye le az anyát (1) és a csavart (2), és tisztítsa meg őket a lerakódásoktól.

TERÄT (Kuva 27)

Avaa mutteri (1) ja ruuvi (2) säännöllisin väliajoin ja poista kerääntynyt lika.

ASMENS (27. zīm.)

Laiku pa laikam noņemiet uzgriezni (1) un skrūvi (2) un tīriet tos no apsūbējuma.

ÉLEZÉS (28. ábra)

A penge síkjához képest mindig 45°-os szögben használja a reszelőt vagy a fenőkövet, valamint:

- Mindig a vágóél irányában élezzen
- Figyeljen oda, hogy a penge csak odafelé vágjon, visszafelé emelje meg
- Fenőkővel távolítsa el a sorját
- Csak nagyon kevés anyagot vegyen le
- Mielőtt visszaszereli a megélesített pengéket, távolítsa el a sorját és zsírozza a pengéket.

Kopott pengét ne próbáljon élezni. Vigye el egy felhatalmazott vevőszolgálathoz, vagy cserélje ki.

TEROITUS (Kuva 28)

Käytä viilaa tai teroitinta aina 45° kulmassa terän suhteen ja:

- Teroita aina leikkaavaan särmään päin.
- Varmista, että viila teroittaa vain pois päin, nosta se irti terästä kun palautat sen takaisin itseesi päin.
- Poista rosot terästä teroituskivellä.
- Poista mahdollisimman vähän materiaalia.
- Puhdista terät viilanpuruista ja voitele ne ennen kuin asennat ne takaisin paikoilleen.

Älä yritä teroittaa kulunutta terää. Vie se valtuutettuun huoltokeskukseen tai vaihda se.

ASINĀŠANA (28. zīm.)

Vienmēr turiet vīli vai asinātāju 45° leņķī pret asmeni un:

- Vienmēr asiniet virzienā uz aso galu,
- Ievērojiet: vīle griež tikai vienā virzienā, paceliet to virs asmens, kad atgriezāties, lai veiktu nākamo posmu,
- Noņemiet atlikumus no asmens ar slīdakmeni,
- Noņemiet pēc iespējas mazāk materiāla,
- Pirms pievienojat uzasinātos asmeņus, noņemiet asinātāju un ieeļojiet asmeņus.

Nemēģiniet uzasināt nolietotu asmeni. Nogādājiet to pilnvarotā apkopes centrā vai nomainiet to.

--	--	--	--

Eesti keel	Lietuvių k.	中文
HOOLDUS	TECHNINĖ PRIEŽIŪRA	保养
<p>⚠ HOIATUS! - Seadme hooldustööde läbiviimisel tuleb alati kanda kaitsekindaid. Seadet ei tohi hooldada siis, kui mootor on tuline.</p> <p>TERADE ÜLEKANDEMEHCHANISM Kontrollige määrdetaset iga 20 töötunni järel (Joon. 25). Vajadusel lisage 15-20 g Efco EM (molübdeendisulfiidilisandiga) määret, kood 4173238B, või Oleo-Mac määret, kood 001000677B.</p> <p>NURKREDUKTOR Kontrollige määrdetaset iga 50 töötunni järel (Joon. 26). Vajadusel lisage 15-20 g Efco EM (molübdeendisulfiidilisandiga) määret, kood 4173238B, või Oleo-Mac määret, kood 001000677B.</p> <p>TERAD (joonis 27) Võtke osad aegajalt lahti ning puhastage kruvi (2) ja mutter (1).</p> <p>TERITAMINE (joon. 28) Viili või teritusseadet tuleb tera suhtes hoida 45° alati nurga all ning:</p> <ul style="list-style-type: none"> • Teritada tuleb alati lõikeserva suunas; • Viili puhul, mis teritab ainult ühes suunas, tuleb viil selle tagasitoomisel teritustsükklisse üles tõsta; • Tera serva jääv kare äär tuleb puhastada luisu abil; • Materjali tuleb võimalikult vähe eemaldada; • Enne teritatud terade paigaldamist tuleb viilipuru eemaldada ja seejärel tera määrada. <p>Defektset tera ei tohi teritada: see tuleb välja vahetada või teenindustöökotta viia.</p>	<p>⚠ PERSPĖJIMAS! - Techninės priežiūros metu visada mūvėkite apsaugines pirštines. Techninės priežiūros negalima atlikti tol, kol variklis yra karštas.</p> <p>PJŪKLO REDUKTORIUS Tepalo lygį tikrinkite kas 20 darbo valandų (25 pav.). Jei reikia, papildykite 15÷20 gramų molibdeno disulfido tepalo Efco, kodas 4173238B, ir Oleo-Mac, kodas 001000677B.</p> <p>KAMPINIS REDUKTORIUS Tepalo lygį tikrinkite kas 50 darbo valandų (26 pav.). Jei reikia, papildykite 5÷10 gramų molibdeno disulfido tepalo Efco, kodas 4173238B, ir Oleo-Mac, kodas 001000677B.</p> <p>AŠMENYS (27 pav.) Kartkartėmis išardykite ir nuvalykite varžtą (2) ir veržlę (1).</p> <p>GALANDIMAS (28 pav.) Dildę arba galastuvą visada laikykite 45° kampu ašmenų atžvilgiu;</p> <ul style="list-style-type: none"> • Visada galąskite pjovimo krašto kryptimi; • Dildės pjauna tik viena kryptimi, todėl kai ją atitraukiate, kad atliktumėte naują stūmį, dildę pakelkite. • Naudodamiesi galandimo akmeniu nuo ašmenų kraštų pašalinkite visas atplaišas. • Galąsdami pašalinkite kuo mažiau medžiagos; • Prieš uždėdami pagalštus ašmenis, nuvalykite drožles ir ašmenis sutepkite. <p>Pažeistų ašmenų negaląskite - juos pakeiskite arba nuneškite aptarnavimo atstovui.</p>	<p>⚠ 警告! - 进行维修保养时应戴防护手套。发动机仍热时切勿进行维修保养。</p> <p>切刀减速器 每工作20小时应检查润滑油脂量(图25)。如有必要,可添加15至20克Efco二硫化钼润滑脂(代号为4173238B)或Oleo-Mac润滑脂(代号为001000677B)。</p> <p>角减速器 每工作50小时应检查润滑油脂量(图26)。如有必要,可添加5至10克Efco二硫化钼润滑脂(代号为4173238B)或Oleo-Mac润滑脂(代号为001000677B)。</p> <p>切刀(图27) 偶尔拆除并清洁螺丝(2)和螺母(1)。</p> <p>磨刀(图28) 将锉刀或旋转磨石相对切刀平面成45°角进行磨削,此外:</p> <ul style="list-style-type: none"> • 必须磨削刀刃 • 注意锉刀只在去向磨削,返回时应提起 • 用磨石清除切刀的毛边 • 磨除极少的材料 • 在重新安装磨削好的切刀前,应清除金属屑并润滑这些切刀

KARBANTARTÁS

HUOLTO

TEHNISKĀ APKOPE

RENDKÍVÜLI KARBANTARTÁS

Intenzív használat esetén a szezon végén, normál használat esetén két évente javasolt a szervízhálózat szakemberével átnézetni a felszerelést.

⚠ FIGYELEM! - A jelen kézikönyvben nem említett minden karbantartási műveletet felhatalmazott szakműhelyben kell elvégezteni. A sövénynyíró állandó és szabályos működésének biztosításához ne feledje, hogy az esetleges alkatrészcszerénél kizárólag **EREDETI ALKATRÉSZT** használjon.

⚠ A nem engedélyezett esetleges módosítások és/vagy a nem eredeti tartozékok használata a gépkezelő és harmadik személyek súlyos, akár halálos sérülését okozhatják.

ERITYISHUOLTO

Käyttökauden päättyessä, jos laitetta on käytetty runsaasti, ja normaalikäytössä kahden vuoden välein, laite on annettava huoltoverkostomme asiantuntevan teknikon tarkistettavaksi.

⚠ HUOMIO! – Kaikki huoltotoimenpiteet, joita ei ole mainittu tässä ohjekirjassa, on suoritettava valtuutetussa huoltoliikkeessä. Pensasleikkurin jatkuvan ja säännöllisen toiminnan varmistamiseksi osia vaihdettaessa tulee aina käyttää **ALKUPERÄISIÄ VARAOSIA.**

⚠ Valtuuttamattomat muutokset ja/tai muiden kuin alkuperäisten varusteiden käyttö voivat aiheuttaa vakavia tai kuolemaan johtavia vahinkoja käyttäjälle ja kolmansille osapuolille.

PAPILDUS TEHNISKĀ APKOPE

Savlaicīgi gadalaika beigās, ja tiek intensīvi lietota, ik pēc diviem gadiem normālas lietošanas apstākļos ir jānodrošina vispārīgu pārbaudi, ko jāveic specializētam tehniķim no tehnikās apkopes tīkla.

⚠ UZMANĪBU! - Visas tehnikās apkopes darbības, kas nav minētas šajā lietošanas pamācībā, jāveic pilnvarotā tehnikās apkopes centrā. Lai nodrošinātu dzīvzoga griežņu nepārtrauktu un vienmērīgu darbību, atcerieties, ka nomainot detaļas, ir jāizmanto tikai **ORIĢINĀLĀS REZERVES DAĻAS.**

⚠ Patvaļīgas modifikācijas un/vai neoriģinālo rezerves daļu lietošana var novest pie operatora vai trešo personu ievainojumiem, vai nāvējošas traumas gūšanas.

Eesti keel	Lietuvių k.	中文
<p align="center">HOOLDUS</p>	<p align="center">TECHNINĖ PRIEŽIŪRA</p>	<p align="center">保养</p>
<p>SOOVITUSLIK LISAHOOLDUS Soovitame intensiivsel kasutamisel iga hooaja lõpus ja normaalsel kasutamisel iga kahe aasta tagant lasta masinat kontrollida spetsialiseerunud tehnikul autoriseeritud teeninduses.</p> <p>⚠ HOIATUS! – Kõiki selliseid hooldustöid, mida käesolev kasutusjuhend ei puuduta, tohib läbi viia üksnes vastavate volitustega teeninduskeskus. Hekilõikuri optimaalse töö tagamiseks pidage meeles, et detailide väljavahetamisel on ainsana lubatud kasutada ORIGINAALVARUOSI.</p> <p>⚠ Omavolilised muudatused seadme juures ja/või mitteoriginaaltarvikute kasutamine võivad põhjustada üliraskeid või surmaga lõppevaid kehavigastusi operaatorile või kolmandatele isikutele.</p>	<p>PAPILDOMA REKOMENDUOTINA TECHNINĖ PRIEŽIŪRA Jeigu įrenginys buvo eksploatuojamas intensyviai, patartina, kad sezono gale jį patikrintų įgalioto techninės priežiūros tinklo profesionalus technikas; jeigu įrenginys buvo naudojamas įprastiniu intensyvumu, tokį patikrinimą reiktų atlikti kas du metus.</p> <p>⚠ PERSPĖJIMAS! - Bet kokie techninės priežiūros darbai, kurie neaprašomi šiame vadove, turi būti atliekami įgaliotame techninės priežiūros centre. Norėdami užtikrinti tinkamą gyvatvorių genėtuvo veikimą, naudokite tik ORIGINALIAS PAKEIČIAMĄSIAS DALIS.</p> <p>⚠ Jei bus atliekami neaprobuoti pakeitimai ir (arba) naudojamos neoriginalios pakeičiamosios dalys, operatorius arba tretieji asmenys gali patirti traumą arba žūti.</p>	<p>特别维护 如果频繁使用，每季末请售权服务中心的专业技术人员进行一次大检。如果正常使用，则每两年进行一次。</p> <p>⚠ 警告! - 所有未在该手册中提到的维修保养操作，将由授权的服务中心进行。为了保证绿篱机一直有规则的运行，在需要更换配件时，应仅采用原厂配件进行。</p> <p>⚠ 未经授权的修改和/或使用非原厂附件有可能会对操作人员或第三者造成严重伤害甚至死亡。</p>

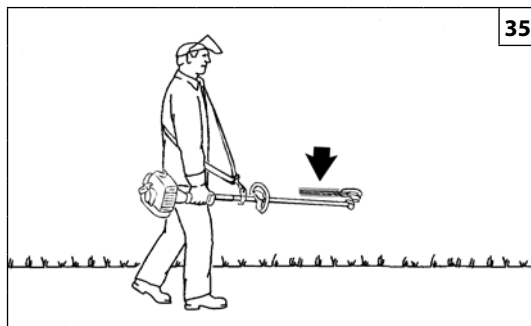
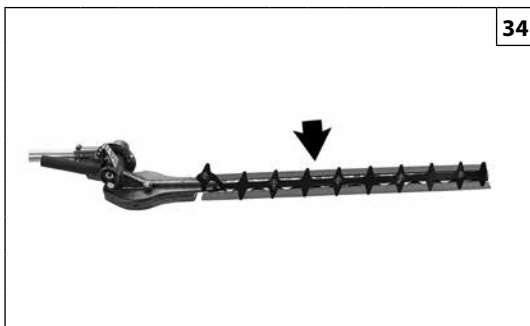
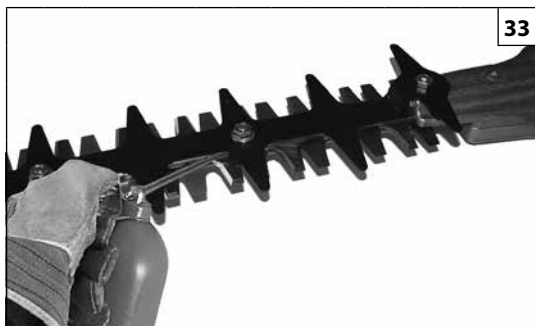

Magyar	Suomi	Latviski
<p align="center">TÁROLÁS - SZÁLLÍTÁS</p>	<p align="center">VARASTOINTI - KULJETUS</p>	<p align="center">GLABĀŠANA - PĀRVIETOŠANA</p>
<p>Amikor a gép hosszú ideig működésen kívül van:</p> <ul style="list-style-type: none"> - A rozsdásodás elkerülése végett a pengét egy kevés olajjal kenje (33. ábra). - Helyezze fel a pengevédőt (34. ábra). - Száraz helyen, lehetőleg a talajjal nem közvetlen kapcsolatban és hőforrásoktól távol tárolja a gépet. - A jogszabályoknak megfelelően, a környezetet tiszteletben tartva ártalmatlanítsa az üzemyagot. <p>KARBANTARTÁS Szállításnál a sövényvágó motorja legyen kikapcsolva, a pengét hajtsa be és tegye fel a pengetakarót (35. ábra).</p> <p>⚠ FIGYELEM - Ha a sövénynyírórt járművön szállítja, ellenőrizze, hogy szíjjakkal megfelelő módon és erősen rögzítve legyen. A sövénynyírórt vízszintesen, üres tartállyal kell szállítani, ezen felül ellenőrizni kell, hogy az ilyen gépekre vonatkozó érvényes előírások be legyenek tartva.</p> <p>BONTÁS ÉS HULLADÉKKEZELÉS A gép gyártásához használt anyagok jó része újrahasznosítható; az összes fémes részt (acél, alumínium, sárgaréz) átadhatjuk egy normál fémhulladék gyűjtő telepnek. Az erre vonatkozó információkat a területi hulladékgyűjtő szolgálatnál lehet beszerezni. A talaj, a levegő és a vizek szennyezése nélkül, a környezet tiszteletben tartásával kell elvégezni a gép lebontásakor keletkező hulladékok kezelését.</p> <p>Minden esetben be kell tartani a helyileg érvényes hulladékkezelésre vonatkozó előírásokat.</p> <p>A gép bontásával egyidejűleg semmisítse meg az EK jelölési címkét és a jelen utasítást.</p>	<p>Kun kone on pitkään käyttämättä:</p> <ul style="list-style-type: none"> - Laita terään hieman rasvaa ruostumisen estämiseksi (Kuva 33). - Laita terien suojus paikalleen (Kuva 34). - Säilytä kuivassa tilassa, irti maasta jos mahdollista, ja etäällä lämmönlähteistä. - Hävitä polttoaine ympäristömääräysten mukaisesti. <p>HUOLTO Kuljeta pensasleikkuria moottori sammutettuna, terät taaksepäin ja terän suojus paikallaan (Kuva 35).</p> <p>⚠ HUOMIO – Jos kuljetat pensasleikkuria ajoneuvossa, varmista, että se on kiinnitetty oikein ja tukevasti hihnoilla. Pensasleikkuria kuljetetaan vaaka-asennossa, polttoainesäiliö tyhjennettynä ja noudattaen tämäntyyppisiä koneita koskevia kuljetusmääräyksiä.</p> <p>KÄYTÖSTÄPOISTO JA ROMUTTAMINEN Suurin osa koneen osista on kierrätettäviä. Kaikki metallit (teräs, alumiini, messinki) voidaan toimittaa normaaliin rautatavaran talteenottokeskukseen. Kysy neuvoa oman paikkakuntasi jätetuotokeskuksesta. Laitteen käytöstäpoiston yhteydessä syntyvien jätteiden hävittäminen on suoritettava ympäristöstä huolehtien välttäen saastuttamasta maaperää, ilmaa ja vettä.</p> <p>Kaikissa tapauksissa tulee noudattaa voimassa olevia maakohtaisia määräyksiä.</p> <p>Kun kone purku, sinun täytyy tuhota etiketissä CE-merkintä sekä tämän käsikirjan.</p>	<p>Ja ierīce ilgu laiku netiks lietota, veiciet šādas darbības:</p> <ul style="list-style-type: none"> - Ieeļļojiet asmeni, lai novērstu sarūsēšanu (33. zīm.). - Uzlieciet asmens vāku (34. zīm.). - Glabājiet ierīci sausā vidē, ja iespējams, neturiet to tiešā saskarē ar zemi un glabājiet tālu no siltuma izdales avotiem. - Utilizējiet degvielu saskaņā ar spēkā esošo likumdošanu par vides aizsardzību. <p>TEHNISKĀ APKOPE Pārvietojiet krūmgriezi tikai tad, ja motors ir izslēgts, asmeņi pagriezti uz aizmuguri un tiem ir uzlikti aizsargi (35. zīm.).</p> <p>⚠ UZMANĪBU – Transportējot dzīvžoga grieznes ar transportlīdzekli, pārliedzinieties, ka tās ir droši un pareizi piestiprinātas pie transportlīdzekļa ar siksnu palīdzību. Dzīvžoga grieznes ir jātransportē horizontālā stāvoklī ar tukšu tvertni, pārliedzinoties, ka netiek pārkāpti spēkā esošie līdzīgu iekārtu transportēšanas noteikumi.</p> <p>IZJAUKŠANA UN IZMEŠANA Lielu daļu mašīnas ražošanā izmantoto materiālu var pārstrādāt un izmantot atkārtoti. visus metālus (tērauds, alumīnijs, otkāns) var nodot normālā dzelzs pārstrādes centrā. Lai iegūtu papildus informāciju, vērsieties vietējā atkritumu savākšanas centrā. Ierīces izjaukšanas atlikumu izmešanu jāveic atbilstoši vidē, izvairoties no augsnes, gaisa un ūdens saindēšanas.</p> <p>Jebkurā gadījumā jāievēro vietējos spēkā esošos attiecīgos noteikumus.</p> <p>Mašīnas utilizācijas laikā ir jāiznīcina plāksnīte ar CE zīmi kopā ar šo rokasgrāmatu.</p>

--	--	--	--

Eesti keel	Lietuvių k.	中文
HOOLDUS - TRANSPORTIMINE	TECHNINĖ PRIEŽIŪRA - TRANSPORTAVIMAS	维护 - 运输
<p>Masina ettevalmistus pikaajaliseks seismapanekuks:</p> <ul style="list-style-type: none"> - Rooste vältimiseks tuleb tera määrada (joon. 33). - Paigaldage terakate (joon. 34). - Hoidke hekitrimmerit kuivas kohas, soovitavalt mitte põrandal, ning tugevatest soojusallikatest eemal. - Kõrvaldage kütus vastavalt kehtivale seadusandlusele ja keskkonnasäästlikult. <p>HOOLDUS Hekitrimmeri kandmisel peab mootor olema seisatud, lõiketerad kaugemas asendis ja terade kate peal (joon 35).</p> <p>⚠ TÄHELEPANU – Hekilõikuri transportimisel sõidukis veenduge, et see oleks vastavate rihmadega korralikult ja kindlalt sõidukisse kinnitatud. Hekilõikurit tuleb transportida horisontaalasendis, kütusepaak peab olema tühi; lisaks tuleb kontrollida, et ei rikutaks kohalikku seadusandlust, mis puudutab sarnaste seadiste transporti.</p> <p>UTILISEERIMINE Suur osa seadme valmistamisel kasutatud materjale on taaskasutatavad; metallid (teras, alumiinium ja messing) võib viia ümbertöötlemisjaama. Lisainfo saamiseks võtke ühendust kohaliku ümbertöötlemisjaamaga. Masina utiliseerimine peab olema keskkonnasõbralik, reostamata pinnast, õhku ja vett.</p> <p>Tuleb jälgida sellekohast kohalikku seadusandlust. Kui masin utiliseeritakse, siis tuleb hävitada ka CE-märgis koos käesoleva kasutusjuhendiga.</p>	<p>Jej mechanizmą reikia sandėliuoti ilgą laiką:</p> <ul style="list-style-type: none"> - Ašmenis sutepkite, kad jie nerūdytų (33 pav.). - Uždėkite ašmenų dangtį (34 pav.). - Elektrinį gyvatvorės genėtuvą saugokite sausoje vietoje, pageidautina, kad jis nesiliestų su grindimis ir būtų atokiai nuo šilumos šaltinių. - Degalus išmeskite paisydami taisyklių ir nepakenkdami aplinkai. <p>TECHNINĖ PRIEŽIŪRA Elektrinį gyvatvorės genėtuvą nešant, jo variklis turi būti sustabdytas, ašmenys turi būti nukreipti atgal, o ašmenų dangtis - uždėtas (35 pav.).</p> <p>⚠ PERSPĖJIMAS – Gyvatvorių genėtuvą gabendami automobilyje, pasirūpinkite, kad jis būtų tvirtai ir saugiai pritvirtintas juostomis ir diržais. Gyvatvorių genėtuvą būtina gabenti stačią, taip pat būtina paisyti galiojančių tokių mechanizmų gabenimo reglamentų.</p> <p>IŠARDYMAS IR IŠMETIMAS Didžioji dalis mechanizmui gaminti naudotų medžiagų yra perdirbamos; metalą (plieną, aliuminį ir žalvarį) gali priduoti į perdirbimo stotį. Daugiau informacijos gausite savo vietovės perdirbimo stoties tarnyboje. Mechanizmą privaloma išmesti atsižvelgiant į aplinkos apsauga - būtina išvengti dirvos, oro ir vandens užteršimo.</p> <p>Bet kuriuo atveju reikia vadovautis vietiniais galiojančiais įstatymais. Įrenginį išmetant būtina sunaikinti CE ženklo etiketę ir šį vadovą.</p>	<p>如果机器将有很长时间不用:</p> <ul style="list-style-type: none"> - 在切刀上涂抹少许油以免生锈(图33)。 - 安装刀盖(图34)。 - 将绿篱修剪机置于干燥地方,不适宜直接与地板接触,并需远离热源。 - 根据规定和考虑环保因素来弃置燃料。 <p>维修保养 搬运绿篱修剪机时要停下发动机,切刀向后而且刀盖盖上(图35)。</p> <p>⚠ 注意 - 在利用车辆运输机器时, 应使用皮带将机器牢牢地固定在车上。绿篱机应以水平位置运输, 油箱必须空置, 并确保遵守该类设备运输的现行规则。</p> <p>拆除和废弃 绿篱机的大部分部件均由再生材料制成; 所有金属(钢、铝、铜)可送往金属回收站。详细信息可联络所在地区的回收站。在弃置拆除本机而获得的废弃物时, 应注意保护环境, 避免污染土壤、空气和水。</p> <p>在任何情况下应遵循有关的现行地方法规。要拆卸机器, 必须撕掉与此手册一起的EC认证标签。</p>

H MŰSZAKI ADATOK**FIN TEKNISET TIEDOT****LV TEHNISKIE DATI****EST TEHNILISED ANDMED****LT TECHNINIAI DUOMENYS****中文 技术数据**

MINIMÁLIS FORDULATSZÁM - ALIN KIERROSLUKU - NR. MINIMĀLAIS APGRIEZIENU SKAITS - MIN. PÖÖRET MINUTIS - MINIMALIOS APS./MIN. - 最小转速	3000 min⁻¹
MAXIMÁLIS FORDULATSZÁM - YLIN KIERROSLUKU - NR. MAKSIMĀLAIS APGRIEZIENU SKAITS - MAKS. PÖÖRET MINUTIS - MAKSIMALIOS APS./MIN. - 最大转速	10.200 min⁻¹
PENGEHOSSZÚSÁG - TERÄN PITUUS - ASMENS GARUMS - LÖIKETERA PIKKUS - AŠMENŲ ILGIS - 切刀长度	500 mm (19,7 inch)
PENGE LÉPTÉK - TERÄVÄLI - ASMENS DZIĻUMS - LÖIKETERA HAMBA SAMM - AŠMENŲ ŽINGSNIS - 刀距	35 mm (1,4 inch)
HOSSZÚSÁG A TELJES GÉP - PITUUS KONEEN KOKONAIŠ GARUMS MAŠĪNAS KOPĒJAIS - PIKKUS KOGU MASINA ILGIS VISO ĮTAISO - 长度整机	180 cm
A TARTOZÉK SÚLYA (A TELJES GÉP SÚLYA) - LISÄLAITTEEN PAINO (KONEEN KOKONAIŠPAINO) - PIEDERUMA SVARS (MAŠĪNAS KOPĒJAIS SVARS) - SEADME KAAL (KOGU MASINA KAAL) - ĮTAISO PRIEDO SVORIS (VISO ĮTAISO SVORIS) - 附件重量(整机重量)	2.7 (6.9) kg - PU 22 cc 2.7 (7.5) kg - PU 30 cc

H MŰSZAKI ADATOK**LV TEHNISKIE DATI****LT TECHNINIAI DUOMENYS****FIN TEKNISET TIEDOT****EST TEHNILISED ANDMED****中文 技术数据****PU 22 cc****PU 30 cc**

AKUSZTIKUS NYOMÁS - AKUSTINEN PAINE - AKUSTISKAIS SPIEDIENS
SURVEASTE - SLĒGIO LYGIS - 声压

dB (A)EN ISO 10517
EN 22868**93.4****94.5**

*

BIZONYTALANSÁG - EPÄVARMUUS - PIELAIDE -
TOLERANTS - NUOKRYPIS - 不确定

dB (A)**5.0****2.5**

MÉRT HANGTELJESÍTMÉNYSZINT - MITATTU AKUSTISEN TEHON TASO
IZMĒRĪTAIS AKUSTISKĀS JAUDAS LĪMENIS - MŪŅĒDETUD MŪRATUGEVUSE TASE -
IŠMATUOTAS GARSO GALIOS LYGIS - 保证声功率电平

dB (A)2000/14/EC
EN 22868
EN ISO 3744**104.7****107.4**

BIZONYTALANSÁG - EPÄVARMUUS - PIELAIDE -
TOLERANTS - NUOKRYPIS - 不确定

dB (A)**5.0****2.0**

GARANTÁLT ZAJSZINT - TAATTU AKUSTISEN TEHON TASO
GARANTĒTAIS AKUSTISKĀS JAUDAS LĪMENIS - TAGATUD MŪRAVŌIMSUS
GARANTUOTAS GARSO GALIOS LYGIS - 保证的声功率级

dB (A)2000/14/EC
EN 22868
EN ISO 3744**110.0****109.0**

REZGĒSSZINT - TĀRINĀTASO - VIBRĀCIJAS LĪMENIS -
VIBRATSIOONITASE - VIBRACIJOS LYGIS - 振动级

m/s²EN ISO 10517
EN 22867
EN 12096**6.2 (Sx) - 9.0 (Dx)****8.2 (Sx) - 6.7 (Dx)**

*

BIZONYTALANSÁG - EPÄVARMUUS - PIELAIDE -
TOLERANTS - NUOKRYPIS - 不确定

m/s²

EN 12096

2.3 (Sx) - 4.0 (Dx)**1.4 (Sx) - 2.1 (Dx)**

*
H - MÉRT KÖZÉPÉRTÉKEK (1/7 MINIMUM, 6/7 TELJES TERHELÉS).

FIN - PAINOTETUT KESKIARVOT (1/7 MINIMI, 6/7 TÄYSI KUORMITUS).

LV - APTUVENĀS VIDĒJĀS VĒRTĪBAS (1/7 MINIMUMS, 6/7 PILNA JAUDA).

EST - MŪŅĒDETUD KESKMISED VĀĀRTUSED (1/7 MINIM. PŌŌRETE ARV MIN, 6/7 TĀISKOORMUSEL).

LT - VIDUTINŌS SVŪRIMO REIŠMŌS (1/7 MINIMALIOS APS./MIN., 6/7 ESANT PILNAI APKROVAI).

中文 - 加权平均值 (1/7最小, 6/7满载)。

MEGFELELŐSÉGI NYILATKOZAT	YHDENMUKAISUUSILMOITUS	APSTIPRINĀJUMS PAR ATBILSTĪBU	VASTAVUSDEKLARACSIION	ATITIKTIES DEKLARACIJA	合格证书
Magyar	Suomi	Latviski	Eesti keel	Lietuvių k.	中文
Alulírott	Allekirjoittanut	Paraksts	Allakirjutanu	Žemiau pasirašęs asmuo	本人:
EMAK spa via Fermi, 4 - 42011 Bagnolo in Piano (RE) ITALY					
saját felelőssége tudatában kijelenti, hogy az alábbi gép:	vakuuttaa omalla vastuullaan, että kone:	Zemāk apliecina, ka uzņemas atbildību, ka ierīce:	Kinnitab oma vastutust selle suhtes, et seade:	Savo atsakomybe pareiškia, kad įrenginys:	郑重声明对以下机器全权负责:
1. Fajta: sövénynyíró	1. Tyypki: pensasleikkuri	1. Veids: trimmeris	1. Tüüp: hekitrimmer	1. Tipas: gyvatvorių pjoviklis	1. 机器类型 绿篱机
2. Márka: / Típus:	2. Merkki: / Tyypki:	2. Marka: / Tips:	2. Kaubamärk: / Tüüp:	2. Prekyženklis: / Tipas:	2. 品牌: / 型号:
D - HC					
3. Sorozatszám	3. Sarjanumero	3. Sērijas identifikācija	3. Sarja tunnus	3. Serijinis numeris	3. 系列识别号
870 XXX 0001 - 870 XXX 9999					
megfelel az irányelv / jogszabály és a későbbi módosítások vagy kiegészítések előírásainak	vastaa direktiivin/asetuksen ja sen myöhempien muutosten tai lisäysten vaatimuksia	atbilst direktīvas/regulas noteikumiem un turpmākiem grozījumiem vai papildinājumiem	vastab direktiivi/määruse ja järgnevale muudatuste või lisade sätetele	atitinka direktyvos / reglamento nuostatas ir vėlesnius papildymus arba priedus	符合指令/法规的规定以及随后的修订或补充
2006/42/EC - 2014/30/EU - 2000/14/EC - 2011/65/EU					
megfelel a következő irányelv előírásainak:	on seuraavien yhdenmukaistettujen normien mukainen:	Atbilst sekojošajām saskaņotajām normām:	On vastavuses järgmiste ühtlustatud tingimustega:	Atitinka toliau nurodytų suderintų standartų nuostatas:	符合以下标准:
EN ISO 10517:2019 - EN 55012:2007+A1:2009 - EN ISO 14982:2009					

MEGFELELŐSÉGI NYILATKOZAT	YHDENMUKAISUUSILMOITUS	APSTIPRINĀJUMS PAR ATBILSTĪBU	VASTAVUSDEKLARACSIION	ATITIKTIES DEKLARACIJA	合格证书
Magyar	Suomi	Latviski	Eesti keel	Lietuvių k.	中文
A megfelelésértékelése céljából alkalmazott eljárások	Yhdenmukaisuuden arvioinnissa käytetyt menettelytösti	Procedūras ievērotās atbilstības novērtēšanai	Vastavuse hindamisprotseduur läbi viidud	Atitikties įvertinimo procedūros atliktos	评估已进行标准符合的程序
Annex V - 2000/14/EC					
Mért hangteljesítmény-szint	Mitattu akustisen tehon taso	Izmērītais akustiskās jaudas līmenis	Mõõdetud müratugevuse tase	Išmatuotas garso galios lygis	测得的声音等级
104.7 dB(A) (PU 22 cc) - 107.4 (PU 30cc)					
Garantált hangteljesítmény-szint	Taattu akustisen tehon taso	Garantētais akustiskās jaudas līmenis	Tagatud müratugevuse tase:	Garantuotas garso galios lygis:	保证的声音等级
110.0 dB(A) (PU 22 cc) - 109.0 (PU 30cc)					

Kelt / Paikka / Izpildes vieta / Tootja / Pagaminta / 地址: Bagnolo in piano (RE) Italy - via Fermi, 4

Dátum / Päivämäärä / Datums / Kuupäev / Data / 时间: 30/04/2022

A műszaki dokumentáció megtalálható a Társaság adminisztrációs székhelyén. - Műszaki Igazgatóság

Tekniset asiakirjat säilytetään hallintokonttorissa. - Tekninen ohje

Tehniskā dokumentācija, kas glabājas Administratīvajā nodaļā. - Tehniskā nodaļa

Tehniline dokumentatsioon on deponeeritud ettevõtte administratiivkeskuses. - Tehnikaosakond

Techninę dokumentaciją turi administracijos darbuotojai. - Technikos departamentas

相关技术文件存放于意。 - 术部门

KARBANTARTÁSI TÁBLÁZAT

Kérjük, ne feledje, hogy az alábbi karbantartási időszakok csak normál működési körülmények esetén alkalmazandók. Ha a napi munka nagyobb terheléssel jár, ennek megfelelően csökkenteni kell a karbantartási időszakokat.		Minden egyes használat előtt	Minden feltöltési leállást követően	Hetente	Ha sérült vagy hibás
Teljes gép	Ellenőrzés: szivárgás, repedés és kopás	X	X		
Penge	Ellenőrzés: kár, élesség és kopás	X	X		
	Élezés				X
Zsírzó	Ellenőrzés: szivárgás, repedés és kopás	X	X		
Minden elérhető csavar és anyás csavar	Ellenőrzés és beszorítás			X	

TEHNISKĀS APKOPES TABULA

Ņemiet vērā, ka zemāk norādītie tehniskās apkopes intervāli attiecas tikai uz ierīces lietošanu normālos darba apstākļos. Ja jūs ikdienā strādājat smagākos apstākļos, tehniskās apkopes intervāli ir jāsaīsina.		Pirms katras lietošanas reizes	Pēc katras uzpildes reizes	Reizi nedēļā	Ja ierīce ir bojāta vai darbojas nepareizi
Visa mašīna	Pārbaudīt: noplūdes, plīsumi un nodilums	X	X		
Asmens	Pārbaudīt: bojājumi, asinājums un nodilums	X	X		
	Uzasināt				X
Elļotājs	Pārbaudīt: noplūdes, plīsumi un nodilums	X	X		
Visas skrūves un uzgriežņi, kurām var piekļūt	Pārbaudīt un pievilkt			X	

HUOLTOTAULUKKO

Huomaa, että seuraavassa mainitut huoltovälit pätevät ainoastaan normaaleissa käyttöolosuhteissa. Jos päivittäinen työ on normaalia raskaampaa, huoltovälejä on tiennettävä vastaavasti.		Ennen jokaista käyttöä	Aina polttoaineen lisäämisen jälkeen	Viikottain	Jos vaurioitunut tai viallinen
Koko kone	Tarkista vuodot, säröt ja kuluminen	X	X		
Terä	Tarkista vauriot, terävyys ja kuluminen	X	X		
	Teroita				X
Rasvanippa	Tarkista vuodot, murtumat ja kuluminen	X	X		
Kaikki näkyvissä olevat ruuvit ja mutterit	Tarkista ja kiristä			X	

HOOLDUSTABEL

Tuleb arvestada, et järgnevad hooldusväljad kehtivad ainult harilikes töötingimustes. Kui seadmega töötatakse harilikust raskemates tingimustes, tuleb hooldusväljapid vastavalt vähendada.		Enne iga kasutuskorda	Pärast iga töö peatamist tankimiseks	Kord nädalas	Juhul kui JuKKRiRikke või vigastuste korral
Kogu seade	Veenduda: lekete, lõhede ja kulumise puudumises	X	X		
Tera	Veenduda: vigastuste, nüride hammaste ja kulunud kohtade puudumises	X	X		
	Teritada				X
Määrija	Veenduda: lekete, lõhede ja kulumise puudumist	X	X		
Kõik ligipääsetavad kruvid ja mutrid	Kontrollida ja pingutada			X	

PROBLÉMÁK MEGOLDÁSA



FIGYELEM: az alábbi táblázatban javasolt korrekciós próba végrehajtása előtt mindig állítsa le az egységet, és kösse ki a gyertyát, kivéve, ha az szerepel, hogy az egységnek működnie kell.

Ha ellenőrizte az összes lehetséges okot, és a probléma nem oldódott meg, vegye fel a kapcsolatot a hivatalos Vevőszolgálattal. Ha a táblázatban nem szereplő probléma merül fel, vegye fel a kapcsolatot a hivatalos Vevőszolgálattal.

PROBLÉMA	LEHETSÉGES OKOK	MEGOLDÁS
<p>A motor beindul, és működik, de a penge nem mozog</p> <p> Figyelem: soha ne érintse meg a pengét a motor működése közben.</p>	<ol style="list-style-type: none"> 1. A penge helytelen felszerelése 2. Sérült penge 3. Sérült kuplung 4. A pengecsavarok túlzott beszorítása 	<ol style="list-style-type: none"> 1. Vegye fel a kapcsolatot a hivatalos Vevőszolgálattal 2. Vegye fel a kapcsolatot a hivatalos Vevőszolgálattal 3. Vegye fel a kapcsolatot a hivatalos Vevőszolgálattal 4. Lazítsa meg a pengerozgító csavarokat.

PROBLĒMU NOVĒRŠANA



UZMANĪBU: pirms zemāk esošajā tabulā rekomendējamo pārbaūžu veikšanas vienmēr izslēdziet ierīci un atvienojiet sveci, izņemot gadījumus, kad ir norādīts, ka ierīcei jādarbojas.

Ja pēc visu iespējamo problēmas cēloņu pārbaudes tā nav novērsta, sazinieties ar pilnvaroto servisa centru. Ja rodas problēmas, kas nav norādīta šajā tabulā, sazinieties ar pilnvaroto servisa centru.

PROBLĒMA	IESPĒJAMI IEMESLI	RISINĀJUMS
<p>Dzinēju var iedarbināt un tas darbojas, bez asmens nekustas</p> <p> U z m a n ĩ b u : nekādā gadījumā nepieskarieties asmeni, kamēr dzinējs darbojas.</p>	<ol style="list-style-type: none"> 1. Nepareiza asmensmontāža 2. Bojāts asmens 3. Bojāts sajūgs 4. Asmens skrūves ir pārāk cieši pievilktas 	<ol style="list-style-type: none"> 1. Sazinieties ar pilnvaroto servisa centru 2. Sazinieties ar pilnvaroto servisa centru 3. Sazinieties ar pilnvaroto servisa centru 4. Palaidiet asmens skrūves vajīgāk

VIANMÄÄRITYS



HUOMIO: pysäytä yksikkö aina ja irrota sytytystulppa ennen alla olevassa taulukossa mainittujen testien tekemistä, ellei yksikön käynnissäolo ole vaadittu.

Jos kaikki mahdolliset syyt on tarkistettu eikä ongelma siitä huolimatta poistu, ota yhteys valtuutettuun huoltoliikkeeseen. Jos laitteessa esiintyy jokin muu kuin taulukossa mainittu ongelma, ota yhteys huoltoliikkeeseen.

ONGELMA	MAHDOLLISET SYYT	RATKAISU
<p>Moottori käynnistyy ja käy, mutta terä ei liiku</p> <p> Huomio: Älä koske terään moottorin käydessä.</p>	<ol style="list-style-type: none"> 1. Terä on asennettu väärin 2. Vaurioitunut terä 3. Vaurioitunut kytkin 4. Terän ruuvit liian kireällä 	<ol style="list-style-type: none"> 1. Ota yhteys valtuutettuun huoltoliikkeeseen. 2. Ota yhteys valtuutettuun huoltoliikkeeseen. 3. Ota yhteys valtuutettuun huoltoliikkeeseen. 4. Löysää terän ruuveja

RIKETE KÕRVALDAMINE



TÄHELEPANU: enne tabelis loetletud kontrolltoimingute sooritamist seisake seade ja ühendage süüteküünel lahti, välja arvatud juhul, kui nende läbiviimisel on nõutud seadme töötamine.

Kui kontrollitud on kõik võimalikud põhjused ja probleem püsib, võtke ühendust volitatud teeninduskeskusega. Rikete korral, mida pole tabelis ära toodud, võtke ühendust volitatud teeninduskeskusega.

PROBLEEM	VÕIMALIKUD PÕHJUSED	KÕRVALDAMINE
<p>Mootor käivitub ja töötab, aga kett ei käi ringi</p> <p> Tähelepanu: tera puudutamise töötava mootoriga on rangelt keelatud.</p>	<ol style="list-style-type: none"> 1. Valesti külgemonteeritud tera 2. Vigastatud tera 3. Vigastatud sidur 4. Terakruvionülepingtonutatud 	<ol style="list-style-type: none"> 1. Võtke ühendust volitatud teeninduskeskusega 2. Võtke ühendust volitatud teeninduskeskusega 3. Võtke ühendust volitatud teeninduskeskusega 4. Lõdvendage terakurvi

Magyar	Suomi	Latviski
--------	-------	----------

GARANCIALEVÉL

A gépet a legmodernebb gyártási technológia szerint tervezték és állították össze. A Gyártó termékeire magán és hobby használat esetén a vásárlástól számított 24 hónapos garanciát vállal. Professzionális használat esetén a garanciális időszak 12 hónapra korlátozódik.

- GARANCIÁLIS FELTÉTELEK**
- A garancia a vásárlás időpontjától érvényes.
A gyártó cég értékesítési és szervizhálózatán keresztül ingyenesen kicseréli, az anyag-, megmunkálási vagy gyártási hibás alkatrészeket. A garancia nem vonja meg a vevő polgári törvénykönyvben előírt, az értékesített áru hibájának vagy hiányosságának következményeivel kapcsolatos jogait.
 - A szakemberek a munka megszervezéséhez szükséges időt figyelembe véve a lehető leghamarabb elvégzik a szükséges beavatkozást.
 - A garanciális javítás igényléséhez az erre felhatalmazott személyhez el kell juttatni az alábbi garanciajegyet, minden adatot kitöltve, a vizonteladó által lepecsételve, valamint mellékelni kell a vásárlást igazoló számlát vagy adóhatóság által előírt blokkot, amely a vásárlás időpontját igazolja.**
 - A garancia érvényét veszti az alábbi esetekben:
 - a karbantartás nyilvánvaló hiánya.
 - a termék nem megfelelő és helytelen használata.
 - nem megfelelő kenőanyag vagy üzemanyag használata.
 - nem eredeti alkatrész vagy tartozék használata
 - arra fel nem hatalmazott személy valamilyen beavatkozást végzett a gépen.
 - A Gyártó cég kizárja a garanciából a fogyóanyagokat és a normál működési kopásnak kitett alkatrészeket.
 - A garancia kizárja a termék frissítését és feljavítását
 - A garanciális idő alatt szükséges beállítás és karbantartás nem tartozik a garancia körébe
 - A szállítás közben esetlegesen bekövetkező kárt haladéktalanul jelezni kell a fuvarozónak garanciális jogvesztés terhe mellett
 - A gépeinkre szerelt más márkájú motorokra (Briggs & Stratton, Subaru, Honda, Kipor, Lombardini, Kohler stb.) a motor gyártójának garanciája érvényes.
 - A garancia nem fedezi az esetleges közvetlen vagy közvetett személyi vagy anyagi károkat, melyek oka a gép meghibásodása vagy a gép hosszú ideig tartó használaton kívül helyezése.

TAKUUTODISTUS

Tämä kone on suunniteltu ja valmistettu uudenaikaisella tuotantotekniikalla. Valmistaja takaa tuotteet 24 kuukauden ajaksi ostopäivästä lukien yksityistä ja harrastelijakäyttöä varten. Takuun kesto on 12 kuukautta, mikäli tuotetta käytetään ammattikäytössä.

- TAKUUEHDOT**
- Takuu on voimassa ostopäivästä lähtien.
Valmistaja vaihtaa myynti- ja huoltoverkostonsa välityksellä maksutta osat, joissa havaitaan materiaali-, työstö- tai valmistusvirhe. Takuu ei poista ostajan lakisääteistä oikeutta myydyin esineen aiheuttamien virheiden tai vikojen seuraamusten suhteen.
 - Tekninen henkilökunta toimii mahdollisimman pian järjestelyjen vaatiman ajan puitteissa.
 - Takuukorjausta vaadittaessa valtuutetulle henkilökunnalle on esitettävä alla näkyvä jälleenmyyjän leimaama takuutodistus, jonka kaikki kohdat on täytetty, sekä lasku tai kuitti, josta näkyy ostopäivämäärä.**
 - Takuu ei ole voimassa seuraavissa tapauksissa:
 - Huollon suorittaminen on selvästi laiminlyöty.
 - Tuotetta on käytetty väärin, tai sitä on käsitelty omavaltaisesti.
 - On käytetty vääränlaisia voiteluaineita tai polttoaineita.
 - On käytetty muita kuin alkuperäisiä varaosia tai lisävarusteita.
 - Valtuuttamaton henkilökunta on suorittanut korjaustoimenpiteitä.
 - Valmistaja ei vastaa kulutusaineista eikä normaalista osien kulumisesta.
 - Tuotteen päivitys- ja parannustoimenpiteet eivät kuulu takuun piiriin.
 - Takuu ei korvaa takuuajan mahdollisesti suoritettuja säättö- tai huoltotoimenpiteitä.
 - Mahdollista kuljetuksen aikana sattuneista vahingoista on välittömästi ilmoitettava kuljetusliikkeelle, muussa tapauksessa takuu ei ole voimassa.
 - Tuotteeseen asennettujen muunmerkkisten (Briggs & Stratton, Subaru, Honda, Kipor, Lombardini, Kohler, ecc.) moottorien suhteen on voimassa moottorin valmistajan takuu.
 - Takuu ei korvaa mahdollisia henkilö- tai omaisuusvahinkoja, jotka ovat aiheutuneet suoraan tai välillisesti koneen vaurioitumisesta tai pitkäaikaisesta käytön estymisestä.

GARANTIJAS SERTIFIKĀTS

Ierīce ir izveidota, izmantojot vismodernākās tehnoloģijas. Ražotājs nodrošina savai produkcijai 24 mēnešu garantiju kopš iegādes brīža, ja to lieto privātiem un neprofesionāliem mērķiem. Ja ierīce tiek lietota profesionālos nolūkos, garantija ir derīga 12 mēnešus.

- GARANTIJAS NOTEIKUMI**
- Garantija stājas spēkā kopš ierīces iegādes brīža.
Ražotājs, darbojoties caur pārdošanas un tehniskās apkopes tīklu, par velti nomaina jebkuras detaļas, kas bojātas ražošanas, tehnikas vai materiāla problēmu dēļ. Garantija neietekmē pircēja tiesības, kuras, atbilstoši likumdošanai, pasargā pret pārdotās ierīces defektu un bojājumu sekām.
 - Tehniskais personāls uzņemas veikt visus labojumus iespējami minimālā laikā, saskaņā ar organizatoriskajām vajadzībām.
 - Lai pēc šīs garantijas iesniegtu prasību, šo garantijas sertifikātu, pilnībā aizpildītu, kopā ar pārdevēja zīmogu un faktūru vai čeku, kurā uzrādīts pirkšanas datums, ir jānogādā personālam, kas pilnvarots to apstiprināt.**
 - Garantija ir nederīga, ja:
 - ierīce nav bijusi pareizi lietota.
 - ierīce ir lietota nepareiziem mērķiem vai ir mainīta kādā citā veidā.
 - ir lietotas neatbilstošas smērvielas vai eļļas.
 - ir lietotas neoriģinālas detaļas un aksesuāri
 - ierīci ir lietojusi nekompetenta persona.
 - Garantijā neietilpst materiāli vai detaļas, kas nolietojas normālas lietošanas rezultātā.
 - Garantija neparedz ierīces modernizēšanu vai uzlabošanu.
 - Garantijā neietilpst nekāds sagatavošanas vai apkopes darbs, ko veic garantijas periodā.
 - Gadījumā, ja ierīces transportēšanas laikā radušies bojājumi, nekavējoties ziņojiet par to piegādātājam: ja tas netiek darīts, garantija nav spēkā.
 - Uz citu ražotāju (Briggs & Stratton, Subaru, Honda, Kipor, Lombardini, Kohler, u.c.) motoriem, kuri iebūvēti mūsu ierīcēs, attiecas atbilstošo ražotāju garantijas.
 - Garantijā neietilpst tieši vai netieši ievainojumi vai bojājumi personām vai lietām ierīces defektu dēļ vai pārāk ilgas lietošanas gadījumā, kuras rezultātā radušies bojājumi.

TÍPUS - MALLI	DATA - PĀIVĀMĀRĀ	MODELIS	DATUMS
_____	_____	_____	_____
SOROZATSZÁM - SARJANUMERO	MÁRKAKERESKEDŐ - JĀLLEENMYJĀ	SĒRIJAS NR.	PĀRDEVĒJS
_____	_____	_____	_____
VÁSÁRLÓ NEVE - OSTAJA -		PIRCĒJS	
_____		_____	
_____		_____	
_____		_____	

Ne küldje el! Csak az esetleges műszaki garancia igénye esetén kell mellékelni.
Älä lähetä! Liitä tekniseen takuutoimenpidemyntöön

Nesūtīt! Pievienot tikai pieprasījumiem pēc tehniskās garantijas.

Eesti keel	Lietuvių k.	中文
<p align="center">GARANTIITUNNISTUS</p>	<p align="center">GARANTINIS PAŽYMĖJIMAS</p>	<p align="center">保修证明书</p>
<p>Seade on konstrueeritud ja toodetud kõige kaasaegsemat tehnoloogiat rakendades. Tootja annab toodetele nende eraviisilise ja harrastusliku kasutamise korral 24 kuulise garantii ostmiskoopäevast. Professionaalse kasutamise korral on garantii piiratud ja kehtib 12 kuud.</p> <p>Piiratud garantii</p> <ol style="list-style-type: none"> 1) Garantiaeg algab ostukuupäeval. Tootja, kes tegutseb müügi- ja tehnilise teeninduse võrgu kaudu, vahetab tasuta kõik materjali, valmistamise või töötlemise tõttu vigaseks tunnistatud osad. Garantii ei mõjuta ostja seadusejärgseid huvisid masina defektide osas. 2) Tehniline personal teeb vajalikud remonttööd võimalikult lühikese aja jooksul. 3) Garantii puudutavate nõuete korral tuleb garantiitööd vastu võtvale isikule esitada käesolev garantiitunnistus täidetuna ja müüja pitsatiga varustatuna ning arve või ostutšekk, millel on kirjas ostukuupäev. 4) Garantii kaotab kehtivuse, kui: <ul style="list-style-type: none"> - masinat ei ole nõuetekohaselt hooldatud, - masinat on kasutatud mitteshipäraselt või seda on mistahes moel modifitseeritud, - kasutatud on sobimatuid määrdeaineid ja kütust, - masinale on paigaldatud mitte-originalvaruosi või -lisaseadiseid, - masinat on remontinud selleks volitamata isikud. 5) Garantii ei hõlma kuluvaid aineid ja tavapärase kasutuses kuluvaid osi. 6) Garantii ei hõlma masina täiustamise või parandamisega seotud töid. 7) Garantii ei hõlma konserveerimis- ja hooldustöid, mida masin garantiiajal vajab. 8) Transpordikahjustuste avastamisel tuleb neile viivitamatult juhtuda transportija tähelepanu. Vastasel korral kaotab masina garantii kehtivuse. 9) Muude firmade (Briggs & Stratton, Subaru, Honda, Kipor, Lombardini, Kohler jne) valmistatud mootoreid hõlmav vastavate tootjate garantii. 10) Garantii ei hõlma otseseid või kaudseid vigastusi ja kahjusid, mis võivad olla tingitud masina rikkest ning võimaluse puudumisest masinat antud rikke tõttu kasutada. 	<p>Šis mechanizmas suprojektuotas ir pagamintas naudojant moderniausias technologijas. Jei įtaisas naudojamas privačiais ar mėgėjiškais tikslais, gamintojas jam suteikia 24 mėnesių garantiją. Jei įtaisas naudojamas profesionaliais tikslais, garantija apribojama 12 mėnesių laikotarpiu.</p> <p>Ribota garantija</p> <ol style="list-style-type: none"> 1) Garantijos periodas prasideda pardavimo dieną. Gamintojas, pasitelkęs pardavimų ir techninės pagalbos tinklą, nemokamai pakeis bet kokias dalis, kuriuose bus nustatyti medžiagų, apdirbimo arba pagaminimo defektai. Ši garantija nedaro įtakos pirkėjo teisėms, kurias nustato įstatymai, taikomi šio mechanizmo defektų pasekmėms. 2) Techniniai darbuotojai per trumpiausią įmanomą laiką, atitinkantį organizacinius poreikius, atliks visus būtinus remonto darbus. 3) Norėdami pagal šią garantiją pareikšti pretenziją, šį tinkamai užpildytą, pilnos komplektacijos garantinį pažymėjimą, ant kurio turi būti pardavėjo antspaudas, taip pat pridėjus sąskaitą arba kvitą, ant kurio nurodyta pirkimo data, reikia pateikti darbuotojams, įgaliotiems patvirtinti darbus. 4) Garantija negalioja tokiais atvejais: <ul style="list-style-type: none"> - akivaizdžiai matosi, kad neteisingai buvo atliekama mechanizmo techninė priežiūra; - mechanizmas buvo naudojamas ne pagal paskirtį arba jis buvo kokuu nors būdu modifikuotas; - buvo naudoti netinkami tepalai arba degalai; - buvo montuojamos neoriginalios atsarginės dalys ir priedai; - mechanizmą remontavo neįgalioti darbuotojai. 5) Garantija nesuteikiama vartojimo reikmenims arba dalims, kurios susidėvi natūraliu būdu. 6) Garantija nesuteikiama darbams, skirtiems mechanizmą atnaujinti arba patobulinti. 7) Garantija nesuteikiama pasiruošimui arba aptarnavimo darbams, kurių prireikia garantiniu periodu. 8) Apie pažeidimus, atsiradusius transportavimo metu, būtina nedelsiant informuoti vežėją. To nepadarius, garantija nustos galioti. 9) Kitų gamintojų („Briggs & Stratton“, „Subaru“, „Honda“, „Kipor“, „Lombardini“, „Kohler“ ir kt.) varikliams, kurie montuojami mūsų mechanizmuose, suteikiamos variklio gamintojo garantijos. 10) Garantijos sąlygos neapima traumų arba gedimų, kuriuos dėl mechanizmo defektų arba dėl ilgalaikio mechanizmo nenaudojimo, kurį lėmė minimi defektai, tiesiogiai arba netiesiogiai patyrė asmenys arba daiktai. 	<p>本机采用最先进的生产技术设计和制造。本制造商对于私人/业余爱好用途的产品从购买之日起担保24个月。对于专业用途，担保期则限制在12个月内。</p> <p>保修限制</p> <ol style="list-style-type: none"> 1) 保修自购买之日起被确认，公司通用过其销售和技术服务网络，免费更换材料质量及加工生产过程中有问题的部件。保修合同对由于违反使用规定而引起的产品故障和质量问题而产生的法律要求无效。 2) 技术人员将按组织需要所容许的时限内尽快进行必要的修理。 3) 要求保修时，必须向有权批准保修的人员出示已填好并有经销商盖章的保修书，同时提供标明购买日期的发票或单据。 4) 不属于保修的范围： <ul style="list-style-type: none"> - 明显缺乏保养； - 不正确使用或改装； - 使用不正确的润滑油或燃料； - 使用伪劣部件； - 由非指定的人员修理。 5) 制造商对通过正常使用而磨损的部件不给予保修。 6) 保修不包括对机器的更新改进。 7) 保修不包括保修期间要求的任何调试或保养服务。 8) 运输期间造成的损坏应立即向运输公司反映，否则保修作废。 9) 安装在我们机器上其它品牌的发动机(如 Briggs & Stratton, Subaru, Honda, Kipor, Lombardini, Kohler等)，由发动机制造商给予保修。 10) 保修不包括由于机器缺陷或因此而长期不使用机器而直接或间接造成的人员伤害或财物损坏。

<p>MUDEL - MODELIS</p> <hr/> <hr/> <p>SEERIANUMBER SERIJOS NR. _____</p> <p>OSTJA - PIRKĖJAS</p> <hr/> <hr/> <hr/>	<p>KUUPÄEV - DATA</p> <hr/> <hr/> <p>MŪŪJA - PARDAVĖJAS</p> <div style="border: 1px solid black; height: 100px; width: 100%;"></div>	<p>型号</p> <hr/> <hr/> <p>序列号 _____</p> <p>购机者</p> <hr/> <hr/> <hr/>	<p>日期</p> <hr/> <hr/> <p>销售商</p> <div style="border: 1px solid black; height: 100px; width: 100%;"></div>
--	--	---	---

Mitte saata! Lisada garantiinõude korral.
Nesijstil Pridėkite tik prie paraiškos techninei garantijai gauti.

无需寄发! 只需在要求保修范围内的技术服务时才附上。

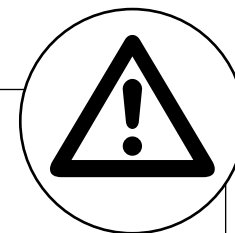

- H FIGYELEM!** – A kézikönyvet a gép teljes élettartama alatt a géppel egy helyen kell tárolni.
- FIN HUOMIO!** – Tämän oppaan tulee kulkea koneen mukana koneen koko käyttöiän ajan.
- LV UZMANĪBU!** Šīm lietošanas pamācībām jābūt vienmēr komplektā ar ierīci
- EST HOIATUS!** - Kasutusjuhendit tuleb alati koos masinaga hoida.
- LT PERSPĖJIMAS!** Šis savininko vadovas turi būti saugomas kartu mechanizmu visą mechanizmo tarnavimo laiką.
- 中文 注意! - 此手册在机器使用寿命期间必须始终伴随此机器。

EMAK S.p.A.

42011 Bagnolo in Piano (RE) Italy

www.myemak.com

▶ www.youtube.it/EmakGroup