

# D-HC



**P** MANUAL DE INSTRUÇÕES

**GR** ΕΓΧΕΙΡΙΔΙΟ ΧΡΗΣΗΣ ΚΑΙ ΣΥΝΤΗΡΗΣΗΣ

**TR** ÜFLYİCİ KULLANIM KILAVUZU

**CZ** NÁVOD K POUŽITÍ

**RUS  
UA** РУКОВОДСТВО ПО ЭКСПЛУАТАЦИИ

**PL** INSTRUKCJA OBSŁUGI I KONSERWACJI

Pubbl. 61370357B rev.1 - Gen/2021

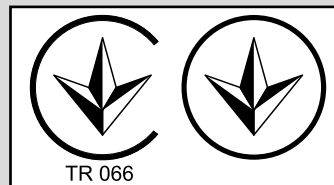

P

## INTRODUÇÃO

## TRADUÇÃO DAS INSTRUÇÕES ORIGINAIS

Para um emprego correcto da corta sebe e para evitar os acidentes, não iniciar o trabalho sem ler com atenção este manual. O índice ajudará a encontrar a página do manual onde se encontram as descrições de funcionamento dos diversos componentes e as instruções para o necessário controle e para a manutenção da corta sebe.

**N.B. As descrições e as ilustrações contidas neste manual não se consideram rigorosamente obrigatórias. A empresa reservase ao direito de eventuais modificações sem ter de pôr em dia o presente manual.**

GR

## ΕΙΣΑΓΩΓΗ

## ΜΕΤΑΦΡΑΣΗ ΟΔΗΓΙΩΝ ΠΡΩΤΟΤΥΠΟΥ

Για μια πιο σωστή χρήση του κλαδευτικού και για να αποφευχθούν ατυχήματα, μην εργαστείτε χωρίς πρώτα να διαβάσετε πολύ προσεκτικά το παρόν εγχειρίδιο. Στο παρόν εγχειρίδιο περιέχονται οι εξηγήσεις λειτουργίας των διαφόρων εξαρτημάτων και οι οδηγίες για τους απαραίτητους ελέγχους και τη συντήρηση.

**ΣΗΜΕΙΩΣΗ: Οι περιγραφές και οι εικόνες που περιέχονται στο παρόν εγχειρίδιο δεν είναι δεσμευτικές. Η Εταιρία διατηρεί το δικαίωμα να κάνει αλλαγές χωρίς να ενημερώνει το παρόν εγχειρίδιο.**

TR

## GİRİŞ

## ORIJINAL TALİMATLARIN ÇEVİRİSİ

Kesme makinasını doğru kullanabilmek ve kazaları önlemek için nasıl çalıştığını ve bakımının nasıl yapıldığını öğreten kullanım kılavuzunun tamamını okumadan cihazi çalıştırmayınız.

**Not: Bu kılavuzdaki çizimler ve teknik özellikler buldukları ülkenin kanunlarına göre değişebileceğinden, imalatçı firma tarafından kullanıcıya bildirilmeden değiştirilebilir.**

CZ

## ÚVOD

## PŘEKLAD PŮVODNÍHO NÁVODU K POUŽITÍ

Před prvním použitím plotových nůžek si pozorně přečtěte tento návod, abyste mohli plotové nůžky správně používat a zabránili tak možným úrazům. V tomto návodu najdete vysvětlení chodu různých částí plotových nůžek a pokyny k nutným kontrolám a údržbě.

**Pozn.: Ilustrace a popisy, uvedené v tomto návodu, nejsou přísně závazné. Výrobce si vyhrazuje právo na provádění případných změn bez povinnosti aktualizace tohoto návodu.**

RUS

UA

## ВВЕДЕНИЕ

## ПЕРЕВОД ОРИГИНАЛЬНЫХ ИНСТРУКЦИЙ

Для правильного использования бензоножниц и во избежание несчастного случая нельзя начинать работу без тщательного изучения настоящей инструкции. Вы найдете здесь пояснения относительно некоторых частей бензоножниц, а также инструкции по необходимым проверкам и обслуживанию.

**ВНИМАНИЕ: Иллюстрации и спецификации в данной инструкции могут быть без уведомления изменены производителем в соответствии с требованиями страны, в которой производится продажа настоящего изделия.**

PL

## WPROWADZENIE

## TŁUMACZENIE INSTRUKCJI ORYGINALNYCH

Przed przystąpieniem do pracy, należy zapoznać się z treścią niniejszej instrukcji obsługi, a w szczególności z zasadami bezpieczeństwa. Instrukcja zawiera wyjaśnienia dotyczące działania różnych części składowych urządzenia oraz instrukcje dotyczące przeprowadzania niezbędnych czynności kontrolnych oraz konserwacji.

**UWAGA! Opisy oraz ilustracje zawarte w niniejszej instrukcji nie zawsze dokładnie odzwierciedlają stan faktyczny. Producent zastrzega sobie prawo wnoszenia zmian i nie zobowiązuje się do każdorazowej aktualizacji instrukcji.**



ATENÇÃO!!!



## RISCO DE PREJUÍZO AUDITIVO

NAS NORMAIS CONDIÇÕES DE UTILIZAÇÃO, ESTA MÁQUINA PODE COMPORTAR PARA O OPERADOR ENCARGADO UM NÍVEL DE EXPOSIÇÃO PESSOAL DIÁRIA AO RUIDO IGUAL OU SUPERIOR A

85 dB(A)



POZOR!!!



## NEBEZPEČÍ POŠKOZENÍ SLUCHU

PŘI NORMÁLNÍM POUŽÍVÁNÍ SE' OBSLUHA TOHOTO PŘÍSTROJE VYSTAVUJE DENNÍ HLADINĚ HLUKU ROVNAJÍCÍ SE NEBO VĚTŠÍ NEŽ

85 dB(A)



ΠΡΟΣΟΧΗ!!!



## ΚΙΝΔΥΝΟΣ ΑΚΟΥΣΤΙΚΗΣ ΒΛΑΒΗΣ

ΣΕ ΚΑΝΟΝΙΚΕΣ ΣΥΝΘΗΚΕΣ ΧΡΗΣΗΣ ΑΥΤΟ ΤΟ ΜΗΧΑΝΗΜΑ ΜΠΟΡΕΙ ΝΑ ΠΡΟΚΑΛΕΣΕΙ, ΓΙΑ ΤΟΝ ΧΕΙΡΙΣΤΗ, ΕΝΑ ΠΟΣΟΣΤΟ ΗΜΕΡΗΣΙΑΣ ΠΡΟΣΩΠΙΚΗΣ ΕΚΘΕΣΗΣ ΣΤΟΝ ΘΟΡΥΒΟ ΙΣΗ Η ΑΝΩΤΕΡΗ ΤΗΣ.

85 dB(A)



ОСТОРОЖНО!!!



## РИСК ПОВРЕЖДЕНИЯ СЛУХА

ПРИ НОРМАЛЬНЫХ РАБОЧИХ УСЛОВИЯХ ПОЛЬЗОВАТЕЛЬ ЭТОЙ МАШИНЫ ЕЖЕДНЕВНО ПОДВЕРГАЕТСЯ ВОЗДЕЙСТВИЮ УРОВНЯ ШУМА, РАВНОМУ ИЛИ ПРЕВЫШАЮЩЕМУ

85 dB(A)



DİKKAT!!!



## İŞİTME KAYBI RİSKİ

NORMAL ŞARTLARDA BU MOTORUN KULLANIMI SIRASINDA KULLANICI, GÜNLÜK

85 dB(A)

VE ÜSTÜNDE BİR GÜRÜLTÜYE MARUZ KALABİLİR



UWAGA!!!



## ZAGROŻENIE USZKODZENIA SŁUCHU

W ZWYKŁYCH WARUNKACH UŻYTKOWANIA URZĄDZENIE TO POWODUJE NARAŻENIE OPERATORA NA DZIENNY POZIOM HAŁASU RÓWNY LUB WYŻSZY NIŻ

85 dB(A)

**P ATENÇÃO!**

Para poder ser utilizada, a aplicação de corta-sebes **“D-HC”** descrita neste manual apenas deve ser acoplada à unidade motriz da máquina **“DS 2400D - DS 3000D”** ou da máquina **“BC 240D - BC 300D”**; cumpra rigorosamente os procedimentos de montagem indicados no capítulo MONTAGEM na pág. 60. Em todo o caso, antes de utilizar o **corta-sebe** completo, leia atentamente este manual e o manual da unidade motriz.

**CZ POZOR!**

Aby šlo použít plotové nůžky **„D-HC“**, popsané v tomto návodu, smí se spojit pouze s hnací jednotkou stroje **„DS 2400D - DS 3000D“** nebo stroje **„BC 240D - BC 300D“**; pečlivě dodržujte postupy montáže, popsané v kapitole MONTÁŽ na str. 61. Před použitím úplně sestavených plotových nůžek si vždy pozorně přečtěte tento návod a návod k motorové jednotce.

**GR ΠΡΟΣΟΧΗ!**

Για να είναι δυνατή η χρήση της, η διάταξη θαμνοκοπτικού **«D-HC»** που περιγράφεται στο παρόν εγχειρίδιο πρέπει να συνδεθεί αποκλειστικά στην κινητήρια μονάδα του μηχανήματος **«DS 2400D - DS 3000D»** ή του μηχανήματος **«BC 240D - BC 300D»**. Ακολουθήστε προσεκτικά τις διαδικασίες συναρμολόγησης που υπάρχουν στο κεφάλαιο «ΣΥΝΑΡΜΟΛΟΓΗΣΗ», σελίδα 60. Σε κάθε περίπτωση, πριν χρησιμοποιήσετε το **θαμνοκοπτικό** μετά τη συναρμολόγησή του, διαβάστε προσεκτικά το παρόν εγχειρίδιο και το εγχειρίδιο της κινητήριας μονάδας.

**RUS UA ВНИМАНИЕ!**

Для обеспечения возможности использования насадки «кустореz» **“D-HC”**, описанной в настоящем руководстве, ее следует подсоединять только к блоку двигателя машины **“DS 2400D - DS 3000D”** или машины **“BC 240D - BC 300D”**; тщательно следуйте процедуре монтажа, изложенной в разделе МОНТАЖ на стр. 61. использованием смонтированного **кустореzа**, внимательно прочтите данное руководство и руководство силового агрегата.

**TR UYARI!**

Kullanılabilmesi için, bu kılavuzda açıklanan **“D-HC”** çit biçme makinesi donanımı sadece **“DS 2400D - DS 3000D”** makinenin veya **“BC 240D - BC 300D”** makinenin tahrik ünitesine bağlanmalıdır; MONTAJ bölümünde belirtilen montaj prosedürlerini tam olarak uygulayınız, bkz. syf. 60. Her halükarda, komple **kesme makinesini** kullanmadan önce, bu kılavuzu ve motor birimi kılavuzunu dikkatlice okuyunuz.

**PL UWAGA!**

Aby skorzystać z przystawki - nożyc do żywopłotów **„D-HC”** opisanej w niniejszej instrukcji, należy ją podłączyć wyłącznie do jednostki napędowej maszyny **„DS 2400D - DS 3000D”** lub maszyny **„BC 240D - BC 300D”**; Należy przy tym skrupulatnie przestrzegać procedur montażu opisanych w rozdziale MONTAŻ na str. 61. W każdym przypadku przed użyciem **nożyc do żywopłotów** należy uważnie przeczytać niniejszą instrukcję obsługi oraz instrukcję dołączoną do modułu napędu.



**P INDICE**

INTRODUÇÃO _____	46	ARMAZENAGEM _____	76
NORMAS DE SEGURANÇA _____	50	DADOS TÉCNICO _____	78
COMPONENTES DE CORTA-SEBE _____	58	DECLARAÇÃO DE CONFORMIDADE _____	80
EXPLICAÇÃO DE SIMBOLOS E ADVERTÊNCIAS DE SEGURANÇA _____	59	TABELA DE MANUTENÇÃO _____	82
MONTAGEM _____	60	RESOLUÇÃO DE PROBLEMAS _____	84
UTILIZAÇÃO _____	62	CERTIFICADO DE GARANTIA _____	86
MANUTENÇÃO _____	72		

**GR ΠΕΡΙΕΧΟΜΕΝΑ**

ΕΙΣΑΓΩΓΗ _____	46	ΣΥΝΤΗΡΗΣΗ _____	72
ΠΡΟΔΙΑΓΡΑΦΕΣ ΑΣΦΑΛΕΙΑΣ _____	51	ΑΠΟΘΗΚΕΥΣΗ _____	76
ΕΞΑΡΤΗΜΑΤΑ ΤΟΥ ΚΛΑΔΕΥΤΙΚΟΥ _____	58	ΤΕΧΝΙΚΑ ΣΤΟΙΧΕΙΑ _____	78
ΕΠΕΞΗΓΗΣΗ ΣΥΜΒΟΛΩΝ ΚΑΙ ΠΡΟΕΙΔΟΠΟΙΗΣΕΙΣ ΑΣΦΑΛΕΙΑΣ _____	59	ΔΗΛΩΣΗ ΠΙΣΤΟΤΗΤΑΣ _____	80
ΕΥΝΑΡΜΟΛΟΓΗΣΗ _____	60	ΠΙΝΑΚΑΣ ΣΥΝΤΗΡΗΣΗΣ _____	82
ΧΡΗΣΗ _____	62	ΑΝΤΙΜΕΤΩΠΙΣΗ ΠΡΟΒΛΗΜΑΤΩΝ _____	84
		ΠΙΣΤΟΠΟΙΗΤΙΚΟ ΕΓΓΥΗΣΗΣ _____	86

**TR İÇİNDEKİLER**

GİRİŞ _____	46	BAKIM _____	72
GÜVENLİK ÖNLEMLERİ _____	52	MUHAFAZA _____	76
ÇALI KESME MAKİNASININ PARÇALARI _____	58	TEKNİK ÖZELLİKLER _____	78
SEMBOLLERİN AÇIKLAMASI VE GÜVENLİK İKAZLARI _____	59	UYGUNLUK BEYANI _____	80
MONTAJ _____	60	BAKIM TABLOSU _____	82
KULLANIM _____	62	PROBLEM GİDERME _____	84
		GARANTİ SERTİFİKASI _____	86

**CZ OBSAH**

ÚVOD _____	46	ÚDRŽBA _____	73
BEZPEČNOSTNÍ PŘEDPISY _____	53	SKLADOVÁNÍ _____	77
SOUČÁSTI PLOTOVÝCH NŮŽEK _____	58	TECHNICKÉ ÚDAJE _____	78
VYSVĚTLENÍ SYMBOLŮ A BEZPEČNOSTNÍCH UPOZORNĚNÍ _____	59	ES PROHLÁŠENÍ O SHODĚ _____	80
MONTÁŽ _____	61	TABULKA ÚDRŽBY _____	82
POUŽITÍ _____	63	ŘEŠENÍ PROBLÉMŮ _____	84
		ZÁRUČNÍ PODMÍNKY _____	87

**RUS UA СОДЕРЖАНИЕ**

ВВЕДЕНИЕ _____	46	ХРАНЕНИЕ _____	77
МЕРЫ ПРЕДОСТОРОЖНОСТИ _____	54	ТЕХНИЧЕСКИЕ ХАРАКТЕРИСТИКИ _____	78
СОСТАВНЫЕ ЧАСТИ БЕНЗОНОЖНИЦ _____	58	ЗАЯВЛЕНИЕ О СООТВЕТСТВИИ _____	80
ОБЪЯСНЕНИЕ СИМВОЛОВ И ПРАВИЛА БЕЗОПАСНОСТИ _____	59	ТАБЛИЦА ТЕХОБСЛУЖИВАНИЯ _____	83
СБОРКА _____	61	ПОИСК И УСТРАНЕНИЕ НЕИСПРАВНОСТЕЙ _____	85
ПРАВИЛА ПОЛЬЗОВАНИЯ _____	63	ГАРАНТИЙНЫЙ СЕРТИФИКАТ _____	87
ТЕХНИЧЕСКОЕ ОБСЛУЖИВАНИЕ _____	73		

**PL SPIS TREŚCI**

WPROWADZENIE _____	46	KONSERWACJA _____	73
NORMY BEZPIECZEŃSTWA _____	55	PRZECHOWYWANIE _____	77
BUDOWA PRZYCINARKI _____	58	DANE TECHNICZNE _____	78
ZNACZENIE SYMBOLI I OSTRZEŻEŃ PRZED ZAGROŻENIAMI _____	59	DEKLARACJA ZGODNOŚCI _____	80
MONTAŻ _____	61	TABELA KONSERWACJI _____	83
UŻYTKOWANIE _____	63	ROZWIĄZYWANIE PROBLEMÓW _____	85
		CERTYFIKAT GWARANCYJNY _____	87

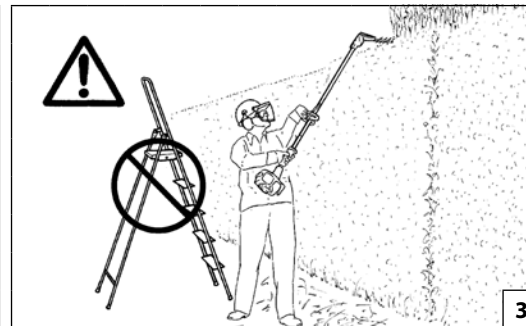
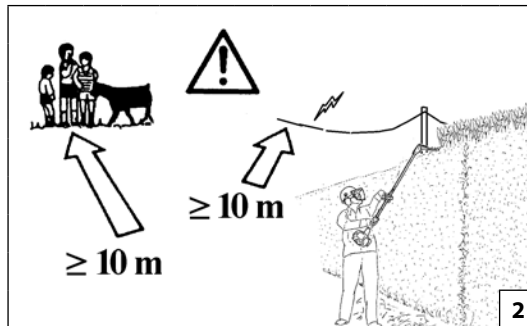

Português

## NORMAS DE SEGURANÇA

**⚠ ATENÇÃO:** Se utilizarem corretamente a corta sebes, terão um instrumento de trabalho cômodo, rápido e eficaz; se utilizarem de modo incorreto ou sem as devidas precauções pode-se transformar num instrumento perigoso. A MÁQUINA PODE CAUSAR LESÕES GRAVES. Para que o vosso trabalho seja sempre agradável e seguro, queiram respeitar escrupulosamente as normas de segurança indicadas a seguir e no decorrer do manual.

**⚠ ATENÇÃO!** – A regulamentação nacional pode limitar o uso da máquina.

1. Não utilize a máquina antes de tomar totalmente conhecimento do modo específico de utilização do aparelho. Primeiramente, o operador deve praticar antes da utilização no campo.
2. Guarde com cuidado o presente Manual e consulte-o todas as vezes antes de utilizar a máquina.
3. A corta sebes deve ser utilizada somente por pessoas adultas, em boas condições físicas e com o conhecimento das normas de uso. Não permita que as crianças utilizem a corta sebes.
4. Não utilize a corta sebes quando estiver fisicamente fatigado. Ou quando tiver bebido álcool, ou tomado drogas ou medicamentos (Fig. 1). Seja mais prudente no final do seu turno.
5. Não use cachecol, pulseiras ou outras coisas que possam se prender na máquina ou na lâminas. Use roupas aderentes com proteção contra os cortes (vide pag. 52-53).
6. Use sapatos protetivos anti-deslize, luvas, óculos de proteção e protetor auricular (vide pag. 52-53).
7. Não permita que outras pessoas, principalmente às crianças, permaneçam no raio de ação da corta sebes durante o arranque e o corte (Fig. 2).
8. Não inicie o corte até que a área de trabalho não estiver completamente limpa e livre. Não corte em proximidades

de cabos elétricos (Fig. 3).

9. Corte sempre em posição estável e segura, especialmente se estiver a cortar acima de uma escada ou de um banco (Fig. 3).
10. Ponha a corta sebes a trabalhar só em lugares bem arejados, não utilize em atmosfera explosiva, inflamável ou em ambientes fechados (Fig. 4).
11. Não toque a lâminas ou efetue a manutenção quando o motor estiver em funcionamento.
12. Antes de arrancar o motor, assegure-se que as lâminas não estejam bloqueadas e que não esteja em contato com corpos estranhos.
13. Com o motor no mínimo a lâminas não deve rodar. Em caso contrário regule o parafuso do mínimo.
14. Mantenha todas as etiquetas com os sinais de perigo e de segurança em perfeitas condições. Em caso de danos ou deterioramentos, é necessário substituir as etiquetas imediatamente (vide pag. 55).
15. Não utilize a máquina para usos diferentes dos indicados no manual (vide pag. 58).
16. Não abandonar a máquina com o motor ligado.
17. Siga sempre as nossas instruções e as operações de manutenção.
18. Controle diariamente a corta sebes para assegurar-se que cada dispositivo, de segurança ou não, funcione.
19. Não trabalhe com uma corta sebes estragada, mal consertada, mal montada ou modificada abusivamente. Não tire ou estrague ou torne ineficaz nenhum dispositivo de segurança. Utilize só lâminas com comprimento indicado na tabela (vide pag. 70).
20. Não efetue nunca operações ou reparações que não sejam de manutenção normal. Dirija-se às oficinas especializadas e autorizadas. Siga sempre as nossas instruções e as operações de manutenção.
21. Não use combustível (mistura) para operações de limpeza.

22. Em caso de emergência solte imediatamente a alavanca do acelerador.
23. Preste sempre atenção no ambiente circunstante e considere as possíveis situações de perigo que não possam ser percebidas devido ao rumor da máquina a funcionar.
24. No caso em que for necessário pôr a corta sebes fora de serviço, não a largue no ambiente, mas entregue-a ao revendedor que providenciará para a sua correta colocação.
25. Entregue ou empreste a corta sebes somente para pessoas expertas e com o conhecimento do funcionamento e da correta utilização da máquina. Entregue também o manual com as instruções de utilização, para que seja lido antes de começar o trabalho.
26. Dirija-se sempre ao seu revendedor para qualquer esclarecimento ou intervenção prioritária.
27. Substitua sempre lâminas e proteções se estiverem danificadas, partidas ou tiverem sido removidas.
28. De salientar que o proprietário ou o operador é responsável pelos acidentes ou riscos sofridos por terceiros ou bens de sua propriedade.

**⚠ Com o motor em movimento, segure sempre com firmeza a pega dianteira com a mão esquerda e a trazeira com a mão direita (Fig. 5). Nunca cruze os braços enquanto segura nos punhos. Também os canhotos devem seguir estas instruções. Verifique que todas as partes do corpo fiquem distantes da lâminas da panela de escape.**

**⚠ PERIGO DE QUEIMADURAS!**

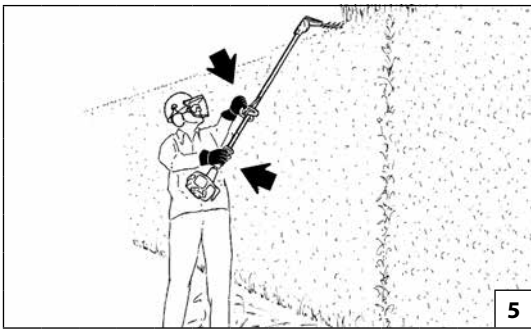

Ελληνικά

## ΠΡΟΔΙΑΓΡΑΦΕΣ ΑΣΦΑΛΕΙΑΣ

**⚠ ΠΡΟΣΟΧΗ - Το κλαδευτικό, εάν χρησιμοποιείται σωστά είναι ένα ταχύ, άνετο και αποτελεσματικό μέσον εργασίας. Εάν χρησιμοποιηθεί λανθασμένα ή χωρίς τις πρέπουσες προφυλάξεις μπορεί να γίνει ένα επικίνδυνο εργαλείο. ΤΟ ΜΗΧΑΝΗΜΑ ΜΠΟΡΕΙ ΝΑ ΠΡΟΞΗΝΗΣΕΙ ΣΟΒΑΡΟ ΤΡΑΥΜΑΤΙΣΜΟ. Για τη σιγουριά και την άνεση της εργασίας σας, τηρήστε πιστά τις προδιαγραφές ασφαλείας που αναγράφονται εδώ και γενικότερα στο εγχειρίδιο.**

**⚠ ΠΡΟΣΟΧΗ! - Η χρήση του μηχανήματος μπορεί να περιορίζεται από εθνικούς κανονισμούς.**

1. Μη χρησιμοποιείτε το μηχάνημα, εάν δεν έχετε λάβει ειδικές οδηγίες για τη χρήση του. Οι αρχάριοι χειριστές πρέπει να εξασκηθούν πριν από τη χρήση στο χώρο εργασίας.
2. Να φυλάσσετε με προσοχή το παρόν εγχειρίδιο και να το διαβάζετε πριν από κάθε χρήση της μηχανής.
3. Το κλαδευτικό θα πρέπει να χρησιμοποιείται μόνο από άτομα ενήλικα, με καλή φυσική κατάσταση και που είναι γνώστες των κανονισμών λειτουργίας. Μην επιτρέπετε σε παιδιά να χρησιμοποιούν το κλαδευτικό.
4. Μην χρησιμοποιείτε το κλαδευτικό σε συνθήκες φυσικής εξάντλησης ή υπό την επήρεια αλκοόλ, ναρκωτικών ουσιών ή φαρμάκων (Εικ. 1). Απαιτείται μεγαλύτερη προσοχή προς το τέλος της βάρδιας εργασίας.
5. Μη φοράτε κασκόλ, βραχιόλια ή άλλα που θα μπορούσαν να παρασυρθούν από το μηχάνημα ή από τις λάμες. Χρησιμοποιείτε ρουχισμό στενό μα άνετο (βλέπε παρ. 52-53).
6. Φοράτε προστατευτικά και αντιολισθητικά υποδήματα, γάντια, γυαλιά και ακουστικά (βλέπε παρ. 52-53).
7. Μην επιτρέπετε σε άλλα άτομα, ειδικά σε παιδιά, να στέκονται στην ακτίνα δράσης του κλαδευτικού κατά την εκκίνηση ή την κοπή (Εικ. 2).
8. Μην αρχίσετε την κοπή εάν η περιοχή εργασίας δεν είναι

τελείως καθαρή και ελεύθερη. Μην κόβετε κοντά σε ηλεκτρικά καλώδια (Εικ. 3).

9. Κόβετε πάντα σε σταθερή και ασφαλή θέση, ειδικό όταν υπάρχουν σκάλες και σκαμνιά (Εικ. 3).
10. Χρησιμοποιείτε το κλαδευτικό μόνο σε χώρους που αερίζονται καλά και μην το χρησιμοποιείτε σε εκρηκτική ή εύφλεκτη ατμόσφαιρα ή σε κλειστούς χώρους (Εικ. 4).
11. Μην αγγίζετε τις λάμες ή κάνετε εργασίες συντήρησης, όταν ο κινητήρας βρίσκεται σε κίνηση.
12. Πριν θέσετε σε κίνηση τον κινητήρα, ελέγξτε εάν οι λάμες δεν εμποδίζονται από τίποτα και δεν βρίσκονται σε επαφή με εξωτερικά σώματα.
13. Με τον κινητήρα στο ρελαντί, οι λάμες δεν θα πρέπει να γυρνάνε. Σε αντίθετη περίπτωση, ρυθμίστε την βίδα του ρελαντί.
14. Διατηρείτε όλες τις ετικέτες και τα σήματα κινδύνου και ασφαλείας σε άριστη κατάσταση. Σε περίπτωση βλάβης ή φθοράς, φροντίστε για την έγκαιρη αντικατάστασή τους (βλέπε σελ. 55).
15. Μη χρησιμοποιείτε το μηχάνημα για χρήσεις που δεν προβλέπονται από το παρόν εγχειρίδιο (βλέπε σελ. 58).
16. Μην αφήνετε το μηχάνημα με αναμμένο κινητήρα.
17. Ακολουθήστε πάντα τις οδηγίες μας σχετικές με τις εργασίες συντήρησης.
18. Ελέγχετε καθημερινά το κλαδευτικό, για να βεβαιωθείτε ότι κάθε εξάρτημα προστασίας και μη, λειτουργεί.
19. Μη χρησιμοποιείτε ένα κλαδευτικό που είναι ελαττωματικό, κακώς επιδιορθωμένο, κακώς συναρμολογημένο ή που έχει υποστεί μετατροπές. Μην αφαιρείτε και μη θέτετε εκτός λειτουργίας οποιαδήποτε διάταξη λειτουργίας. Χρησιμοποιείτε μόνο λάμες του μήκους που ενδείκνυται στον πίνακα (βλέπε παρ. 70).
20. Μην πραγματοποιείτε μόνοι σας εργασίες επιδιόρθωσης και μη εκτός και αν πρόκειται για εργασίες τακτικής συντήρησης. Απευθυνθείτε αποκλειστικά σε εξουσιοδοτημένα και ειδικευμένα κέντρα σέρβις.

Ακολουθείτε πάντα τις οδηγίες μας σχετικές με τις εργασίες συντήρησης.

21. Μην χρησιμοποιείτε καύσιμο (μίγμα) για τον καθαρισμό.
22. Σε περίπτωση έκτακτης ανάγκης αφήστε αμέσως το λεβιέ γκαζιού.
23. Δίνετε πάντα προσοχή στο περιβάλλοντα χώρο και να είστε προσεκτικοί σε πιθανούς κινδύνους που δεν μπορείτε να τους αντιληφθείτε λόγω του θορύβου του μηχανήματος.
24. Σε περίπτωση ανάγκης, όταν το κλαδευτικό τεθεί εκτός λειτουργίας, μην τον εγκαταλείψετε στο περιβάλλον αλλά επιστρέψτε το εκεί που το αγοράσατε όπου θα μεριμνήσουν για τον σωστό προορισμό του.
25. Να δίνετε ή να δανείτε το κλαδευτικό μόνο σε άτομα έμπειρα τα οποία να γνωρίζουν την λειτουργία και την σωστή χρήση του μηχανήματος. Να δίνετε επίσης και το εγχειρίδιο χρήσης, για την ενημέρωση πριν την εργασία.
26. Να απευθύνετε πάντα στο κατάστημα που αγοράσατε το μηχάνημα για οποιαδήποτε επεξήγηση ή επέμβαση που χρήζει προτεραιότητας.
27. Αντικαθιστάτε πάντα τη λεπίδα και το προστατευτικό για τα χέρια, εάν έχουν φθαρεί, σπάσει ή αφαιρεθεί.
28. Μην ξεχνάτε ότι ο ιδιοκτήτης ή ο χειριστής του μηχανήματος είναι υπεύθυνος για ατυχήματα, βλάβες ή υλικές ζημιές τρίτων.

**⚠ Με το μοτερ εν κίνηση, κρατάτε πάντα καλά την εμπροσθια λαβή με το αριστερό χέρι και την οπισθια με το δεξι (Εικ. 5). Μην κρατάτε τις λαβές με σταυρωμένα τα χέρια. Οι ίδιες οδηγίες ισχύουν και για τους αριστερόχειρες. Βεβαιωθείτε ότι κανένα μέρος του σώματος δεν ακουμπά τις λάμες ή την εξάτμιση.**

**⚠ ΚΙΝΔΥΝΟΣ ΕΓΚΑΥΜΑΤΩΝ!**

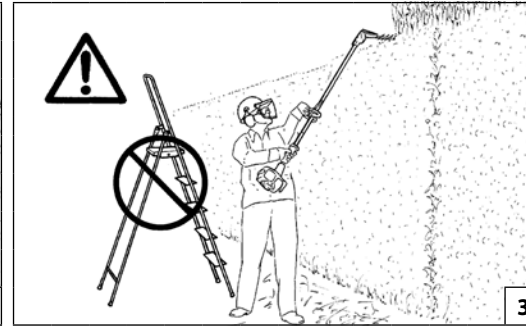
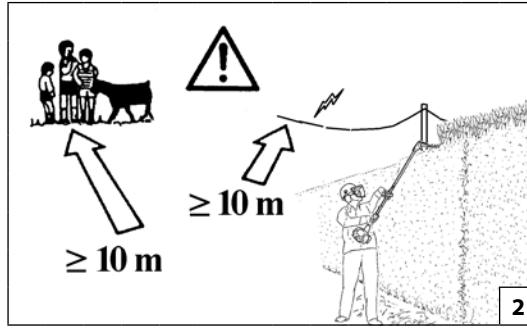

Türkçe

## EMNİYET KURALLARI

**⚠ DİKKAT - Kesme makinası, doğru kullanıldığında, kullanımı kolay, hızlı ve etkin bir alettir. Yanlış biçimde ya da gerekli önlemler alınmadan kullanıldığında tehlikeli olabilir. MAKİNA CİDDİ YARALANMALARA YOL AÇABİLİR. İşinizin rahat ve emniyetli olması için aşağıda ve el kitapçığında verilen emniyet kurallarına uyunuz.**

**⚠ DİKKAT! - Ulusal yönetmelikler makinenin kullanımını kısıtlayabilir.**

1. Özel kullanım şekli hakkında bilgilenmeden makineyi kullanmayınız. İlk kez kullanıyor olması halinde operatör sahada kullanmadan önce deneme yapmalıdır.
2. Bu kullanım kılavuzunu dikkatle muhafaza ediniz ve makineyi kullanmadan önce her seferinde kullanma kılavuzuna danışınız.
3. Kesme makinası yalnızca fizik durumu iyi olan ve emniyet kurallarını bilen yetişkinler tarafından kullanılmalıdır. Çocuklar tarafından kullanılmasına izin vermeyiniz.
4. Makineyi yorgunken kullanmayınız. Fiziksel yorgunluk hissettiğinizde, alkol, uyuşturucu veya ilaç etkisi altındayken kesme makinasını kullanmayınız (Şekil 1). Çalışmanızın sonlarına doğru daha dikkatli olunuz.
5. Eşarp, bilezik gibi makinaya veya bıçaklara sıkıyabilecek bir şey takmayınız. Vücudu saran ve kesilmeyen giysiler giyin (bkz sayfa 52-53).
6. Koruyucu ve tabanı kaymaz ayakkabı giyiniz, eldiven, gözlük ve kulaklık takınız (bkz sayfa 52-53).
7. Kesici çalışırken veya kesme işlemi esnasında diğer kişilerin, özellikle çocukların hareket alanı içinde durmasına kesinlikle izin vermeyiniz (Şekil 2).
8. Çalışma alanı tamamen temizlenmeden ve boşaltmadan

kesmeye başlamayınız. Elektrik kablolarının yakınında çalışmayınız (Şekil 3).

9. Kesme işlemini daima sabit ve güvenli konumda yapınız, özellikle merdiven ve iskemleler olduğunda (Şekil 3).
10. Kesme makinasını sadece rahat hava giren ortamlarda kullanınız. Patlayıcı veya yanıcı bir atmosferde ya da kapalı ortamlarda kullanmayınız (Şekil 4).
11. Motor çalışırken bıçaklara dokunmayınız veya bakım yapmayınız.
12. Moturu çalıştırmadan önce, bıçakların bloke olmadıklarına veya yabancı bir nesneyle temas halinde olmadıklarına dikkat ediniz.
13. Motor rölantideyken bıçakların dönmeleri gerekir. Aksi halde rölanti vidasını asgari durumda ayarlayınız.
14. Tehlike uyarı etiketlerinin ve güvenlik etiketlerinin her zaman iyi bir durumda olmasını sağlayınız. Herhangi bir aksamın hasar görmesi, veya kötü hale gelmesi durumunda, zamanında gerekli değişikliği yapınız (Daha sayfa 55).
15. Makineyi, kitapçığında belirtilen amaçlar dışında kullanmayınız (Daha sayfa 58).
16. Makineyi motoru çalışır halde bırakmayız.
17. Bakım ve kullanım kılavuzunda yazanlara uyun.
18. Güvenlik aksamlarının ve diğerlerinin çalışıp çalışmadığından emin olmak için kesme makinasını her gün kontrol ediniz.
19. Hasarlı, kötü tamir edilmiş, kötü monte edilmiş veya hiçbir nedene dayanmayan değişiklikler yapılmış bir kesme makinasıyla çalışmayınız. Hiçbir güvenlik aksamını yerinden oynatmayınız veya zarar verip etkinliğini bozmayınız. Yalnızca tabelada belirtilen uzunlukta bıçak kullanınız (bkz sayfa 70).

20. Normal bakım kapsamına girmeyen tamirat veya diğer işlemleri tek başınıza yapmayınız. Yalnızca uzman ve yetkili servislerimize başvurun. Bakım işlemleri için her zaman bizim talimatlarımıza uyunuz.

21. Temizlik işlemleri için yakıt (karışım) kullanmayınız.
22. Acil durum halinde hemen hız kolunu bırakınız.
23. Çevrenizdeki alanı sürekli dikkatle izleyin ve makinadan çıkan gürültü nedeniyle fark edilemeyecek olası tehlikelere karşı dikkatli olunuz.
24. Makina kullanım dışı bırakılacaksa, çevreye terketmeyin, doğru bir yere bırakılması için satıcıya teslim ediniz.
25. Kesme makinasını yalnızca deneyimli, çalıştırmasını ve doğru kullanmasını bilen kişilere veriniz. Çalışmaya başlamadan önce okunması gereken kullanım kılavuzunda teslim ediniz.
26. Başka açıklamalar veya önemli bir müdahale için daima satıcıya başvurunuz.
27. Bıçağı ve manşonu hasara uğramaları, kırılmaları veya çıkarılmaları halinde, daima derhal yenileriyle değiştiriniz.
28. Üçüncü şahısların veya sahip oldukları malların maruz kaldığı kazalardan veya risklerden makine sahibinin veya operatörün sorumlu tutulduğunu unutmayınız.

**⚠ Motor çalışırken ön sapını sol elinizle, arka sapını da sağ elinizle sıkıca tutun (Şekil 5). Kulpları tutarken kollarınızı asla çapraz tutmayınız. Bu talimatlar solaklar için de geçerlidir. Tüm vücudunuzun bıçaklardan ve egsoz borusundan uzak olmasına dikkat ediniz.**

**⚠ YANMA TEHLİKESİ!**



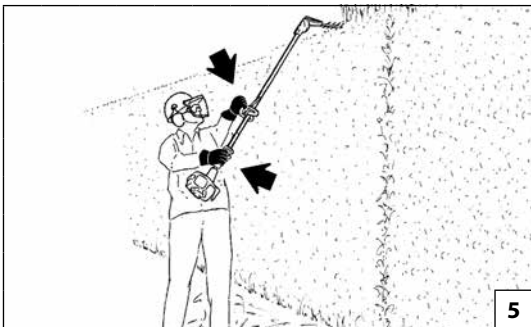

5

Česky

## BEZPEČNOSTNÍ PŘEDPISY

**⚠ UPOZORNĚNÍ** - Při správném používání jsou plotové nůžky rychlé, pohodlné a účinné. Používají-li se však nesprávně a bez potřebných bezpečnostních opatření, mohou se stát nebezpečné. **PŘÍSTROJ MŮŽE ZPŮSOBIT VÁŽNÁ ZRANĚNÍ.** Aby byla vaše práce s nůžkami vždy příjemná a bezpečná, dodržujte pečlivě bezpečnostní předpisy uvedené zde níže a dále v návodu. Používejte nůžky pouze ke stříhání letorostů živých plotů, křovin a mladých stromků. K jiným účelům se nůžky nesmí používat. Návod si před použitím pečlivě přečtěte a seznamte se se všemi ovladači.

**⚠ UPOZORNĚNÍ!** - Národní zákonné úpravy mohou omezit používání stroje.

1. Stroj používejte až po řádném seznámení s jeho obsluhou. Osoby bez zkušeností by si měly nacvičit ovládání nůžek ještě před použitím v terénu.
2. Tento návod pečlivě uschovejte a používejte jej před každou prací s přístrojem.
3. Plotové nůžky může používat pouze dospělá osoba v dobré fyzické a psychické kondici a znalá předpisu k jejich použití. Nedovolte dětem, aby nůžky používaly.
4. Plotové nůžky mohou být používány pouze dospělými osobami. Nikdy nepracujte s plotovými nůžkami, pokud jste unavení, pokud jste požíli alkohol nebo omamné látky (obr. 1). Budte opatrnější ke konci pracovní směny.
5. Při práci na sobě nemějte šály, pásky nebo jiné věci, za které by se přístroj nebo nože mohly zachytit. Oblékněte si přiléhavý oděv s ochranou proti proříznutí (viz strana 52 a 53).
6. Oblékněte si ochranné protiskluzové boty, rukavice, brýle a tlumící sluchadla. Dbejte varovných upozornění na hladinu hluku. Sluch je nezbytné si chránit. (viz strana 52 a 53).
7. Při spuštění plotových nůžek nebo během stříhání

nesmí být v jeho pracovním dosahu žádná osoba, hlavně ne děti (obr. 2).

8. Práci začněte až po důkladném vyčištění a vyklizení pracovní plochy. Nepracujte v blízkosti elektrických kabelů (obr. 3).
9. Pracujte pouze ve stabilní a bezpečné poloze, obzvláště používáte-li žebříky, schůdky nebo stoličky (obr. 3).
10. Nůžky používejte pouze v dobře větraných prostorách, nepracujte ve výbušném, hořlavém nebo uzavřeném prostředí (obr. 4).
11. Při zapnutém motoru nesahejte na břity nožů nebo je nečistěte.
12. Před spuštěním motoru se přesvědčte, zda nejsou nože zablokovány a nedotýkají se cizího předmětu.
13. Při volnoběhu motoru se nože nesmí pohybovat. V opačném případě seřídte šroub otáček volnoběhu.
14. Výstražné štítky, které jsou na stroji umístěny z důvodu upozornění obsluhy na nebezpečí, udržujte v čitelném stavu. V případě poškození štítky vyměňte za nové (viz strana 55).
15. Nepoužívejte plotové nůžky k jiným účelům, než ke kterým jsou doporučeny výrobcem v tomto návodu k použití (viz strana 59).
16. Neopouštějte stroj se zapnutým motorem.
17. Při údržbě vždy dodržujte instrukce výrobce.
18. Plotové nůžky denně kontrolujte a přesvědčte se, že každá jejich součást, ochranná či nikoliv, plní správně svoji funkci. Před jakoukoliv kontrolou, údržbou, opravou, nebo čištěním vypněte motor a odpojte kabelovou koncovku svíčky. Naučte se, jak nůžky v případě potřeby rychle zastavit.
19. Nikdy nepracujte s opotřebovanými, poškozenými, špatně opravenými, špatně sestavenými nebo svévolně upravenými nůžkami. Neodstraňujte, nepoškozujte ani nevrážejte žádné bezpečnostní zařízení. Používejte

pouze nože délky uvedené v tabulce (viz strana 70).

20. Nikdy sami neprovádějte úkony a opravy, které už nejsou součástí běžné údržby. Obracejte se pouze na specializované a autorizované servisní dílny. Vždy dodržujte naše pokyny k údržbě. Používejte pouze originální náhradní díly.
21. Nepoužívejte palivo (směs) k čištění.
22. V naléhavém případě okamžitě pusťte páčku plynu.
23. Vždy při práci sledujte okolí a dávejte pozor na možná nebezpečí, kterých si nemůžete všimnout kvůli hluku přístroje.
24. Případnou likvidaci stroje je nutné provádět v souladu s předpisy na ochranu životního prostředí.
25. Nůžky dávejte nebo půjčujte pouze osobám obeznámeným s jejich chodem a správným používáním. Přidejte k nim i návod k použití, s kterým by se tyto osoby měly seznámit ještě před začátkem práce.
26. V případě nutnosti jakéhokoli objasnění nebo zákroku se obraťte vždy na vašeho prodejce.
27. Vždy ihned vyměňte nože a kryty rukou, pokud jsou poškozené, zlomené nebo byly odstraněny.
28. Uvědomte si, že majitel nebo pracovník je odpovědný za úrazy nebo nebezpečí, které se stanou třetím osobám nebo jejich majetku.

**⚠ Pokud motorová pila běží, držte přední rukojeť pevně levou rukou a zadní rukojeť pravou rukou (obr. 5). Když držíte rukojeť, nesmíte zkrřížit paže. Rovněž leváci musí dodržovat tyto pokyny. Ověřte si, že se žádnou částí vašeho těla nedotýkáte nožů a tlumiče výfuku.**

**⚠ NEBEZPEČÍ POPÁLENÍ!**



1

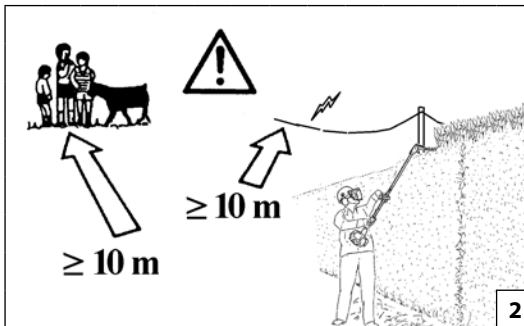

2

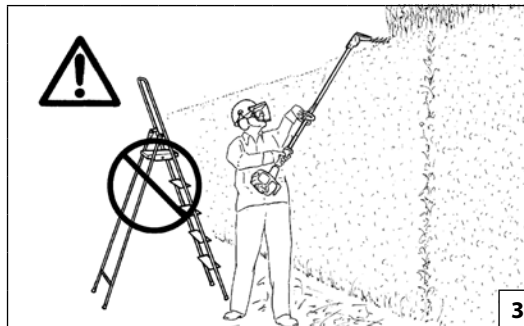

3



4

Русский

## МЕРЫ БЕЗОПАСНОСТИ

**⚠ ВНИМАНИЕ:** При правильном использовании бензоножницы являются быстрым, удобным и эффективным инструментом; при неправильном использовании или несоблюдении мер безопасности машина может представлять опасность. **ОСТОРОЖНО! МАШИНА МОЖЕТ ПРИЧИНИТЬ ТЯЖЕЛЫЕ УВЕЧЬЯ.** Для обеспечения легкой и безопасной работы всегда строго следуйте правилам техники безопасности данного руководства по эксплуатации.

**⚠ ВНИМАНИЕ!** - Использование машины может регламентироваться национальным законодательством.

- Используйте машину только после внимательного изучения правил ее эксплуатации. Не имеющий опыта пользователь должен потренироваться в работе с машиной перед тем, как приступить к ее практическому применению.
- Держите данное Руководство под рукой и сверяйтесь с ним перед каждым использованием машины.
- Бензоножницы должны использоваться только взрослыми в хорошей физической форме, ознакомленными с инструкциями по эксплуатации. Не позволяйте детям работать с бензоножницами.
- Запрещается использовать газонокосилку лицам, находящимся в состоянии физического утомления или под воздействием алкоголя, наркотических или лекарственных средств (Рис. 1). Будьте особо внимательны в конце рабочей смены.
- Никогда не надевайте галстуки, браслеты или другие предметы одежды, которые могут быть затянуты внутрь машиной или ножами. Надевайте облегающую одежду (Стр. 52-53).
- Надевайте безопасные нескользкие туфли, перчатки, очки и наушники (Стр. 52-53).
- Не разрешайте посторонним лицам, и в частности, детям, находиться в пределах радиуса действия бензоножниц при запуске или во время его работы (Рис. 2).

- Не начинайте работать, пока не очистите рабочую зону. Не работайте около электрических кабелей (Рис. 3).
- Во время работы держитесь в устойчивом и безопасном положении, особенно при использовании лестницы или скамеечки (Рис. 3).
- Работайте с бензоножницами только в хорошо вентилируемом помещении, не работайте во взрывоопасной или легковоспламеняющейся атмосфере (Рис. 4).
- Никогда не дотрагивайтесь до лезвий и не пытайтесь проводить операции по обслуживанию бензоножниц во время работы двигателя.
- Перед запуском убедитесь, что ножи не заблокированы и двигаются свободно.
- Когда двигатель работает на холостом ходу, ножи не должны двигаться. Если они двигаются, настройте винт регулировки холостого хода.
- Сохраняйте в целостности все этикетки с предохранительными символами или указаниями по безопасности. В случае повреждения или износа их следует немедленно заменить (стр. 55).
- Не используйте машину по назначению, отличному от указанного в настоящем руководстве (стр. 59).
- Не оставляйте без присмотра машину с включенным двигателем.
- Всегда придерживайтесь наших указаний по проведению техобслуживания.
- Проверяйте бензоножницы каждый день, чтобы убедиться, что каждая деталь находится в рабочем состоянии.
- Никогда не используйте поврежденные, модифицированные или неправильно отремонтированные или собранные бензоножницы. Не снимайте и не отключайте механизмы безопасности. Используйте ножи только той длины, которая указана в таблице (Стр. 70).
- Не пытайтесь выполнять операции, которые выходят за рамки обычного обслуживания, или самостоятельно чинить бензоножницы. Обращайтесь в специализированные мастерские. Всегда

соблюдайте инструкции производителя по проведению операций по техническому обслуживанию.

- Никогда не используйте топливо для чистки.
- При возникновении опасной ситуации немедленно отпустите рычаг акселератора.
- Обращайте всегда внимание на окружающую Вас среду и будьте осторожны во время работы, т.к. производимый машиной шум может мешать Вам воспринимать возможные опасности.
- Если бензоножницы становятся непригодными для использования, следует сдать их на слом, не причиняя ущерба окружающей среде, своему дилеру, который примет соответствующие необходимые меры.
- Передавайте бензоножницы только опытным пользователям, которые полностью ознакомлены с инструкциями по эксплуатации и умеют правильно пользоваться ими. Передавайте руководство другим пользователям для того, чтобы они ознакомились с ним перед работой.
- Все операции по техническому обслуживанию, выходящие за рамки данного Руководства по эксплуатации, должны выполняться только в специализированных мастерских.
- В случае повреждения или снятия лезвий или защиты руки, незамедлительно замените их.
- Не забывайте, что владелец или оператор изделия несет ответственность за несчастные случаи или создание опасных ситуаций для третьих лиц или их собственности.

**⚠ Когда цепная пила работает, следует твердо держать переднюю ручку левой рукой, а заднюю рукоятку правой рукой (Рис.5). Ни в коем случае не скрещивайте руки, когда вы держите кусторез. Эти указания относятся также на левшей. Старайтесь держать все части тела в стороне от ножей и глушителя.**

**⚠ ОПАСНОСТЬ ПОЛУЧЕНИЯ ОЖОГА!**



Polski

## ZASADY BEZPIECZEŃSTWA

**⚠ UWAGA - Prawidłowo użytkowana przycinarka do płotów jest szybkim, wygodnym i efektywnym narzędziem pracy; używana w sposób nieprawidłowy lub bez wymaganych środków ostrożności może stać się urządzeniem niebezpiecznym. MASZYNA MOŻE BYĆ PRZYCZYŃĄ POWAŻNEGO ZRANIENIA. Aby praca przy użyciu pilarki była zawsze przyjemna oraz bezpieczna, należy skrupulatnie przestrzegać zasad bezpieczeństwa podanych poniżej oraz w dalszej części instrukcji obsługi.**

**⚠ UWAGA! - Przepisy krajowe mogą ograniczać korzystanie z urządzenia.**

1. Nie używać urządzenia bez uprzedniego przeszkolenia w zakresie jego prawidłowej obsługi. Operator, który korzysta z urządzenia po raz pierwszy, powinien poćwiczyć pracę z urządzeniem przed zastosowaniem go w praktyce.
2. Przechowywać niniejszą instrukcję w odpowiednich warunkach i korzystać z niej przed każdym użyciem urządzenia.
3. Przycinarka może być używana wyłącznie przez osoby dorosłe, w dobrej kondycji fizycznej oraz znające zasady jej obsługi. Dzieciom nie wolno obsługiwać przycinarki.
4. Nie używać kosi spalinowej, gdy odczuwa się zmęczenie fizyczne lub jest się pod wpływem alkoholu, narkotyków lub leków (Rys. 1). Szczególną ostrożność zachować należy pod koniec zmiany roboczej.
5. Nie zakładać szalików, bransoletek lub innych rzeczy, które mogłyby zostać wciągnięte przez urządzenie lub przez ostrze. Zakładać odzież przylegającą do ciała, chronioną przed przecięciem (patrz strona 52-53).
6. Zakładać ochronne obuwie przeciwpoślizgowe, rękawice, okulary oraz osłony na uszy (patrz strona 52-53).
7. Nie zezwalać innym osobom na przebywanie w zasięgu przycinarki podczas uruchamiania lub przycinania (Rys. 2).

8. Nie rozpoczynać cięcia, dopóki miejsce pracy nie zostanie całkowicie wyczyszczone i opróżnione. Nie wykonywać cięcia w pobliżu przewodów elektrycznych (Rys. 3).
9. Ciąć zawsze w pozycji stabilnej i bezpiecznej szczególnie podczas korzystania z drabinek i stołków (Rys. 3).
10. Przycinarka powinna być używana wyłącznie w miejscach dobrze przewietrzonych; nie wolno jej używać w atmosferze wybuchowej, grożącej zapaleniem, ani w pomieszczeniach zamkniętych (Rys. 4).
11. Nie dotykać ostrzy ani nie wykonywać prac konserwacyjnych w czasie, gdy silnik jest uruchomiony.
12. Przed uruchomieniem silnika sprawdzić, czy ostrza nie są zablokowane oraz czy nie stykają się z obcym ciałem.
13. Podczas pracy silnika na obrotach jałowych, łańcuch nie powinien się obracać. Jeśli tak nie jest, należy dokonać regulacji śruby regulacyjnej obrotów jałowych.
14. Wszystkie oznaczenia niebezpieczeństw oraz informacje BHP powinny być utrzymywane w idealnym stanie. W przypadku uszkodzeń lub pogorszenia ich stanu, należy je jak najszybciej wymienić (patrz Str. 55).
15. Nie używać urządzenia do celów innych niż wskazane w instrukcji (patrz Str. 59).
16. Nie oddalać się od maszyny, jeśli ma ona włączony silnik.
17. Postępować zawsze zgodnie z naszymi instrukcjami dotyczącymi konserwacji.
18. Codziennie sprawdzać przycinarkę, aby upewnić się, czy wszystkie urządzenia, a szczególnie urządzenia zabezpieczające są sprawne.
19. Nie używać przycinarki, jeśli jest ona uszkodzona, niewłaściwie naprawiona, źle zmontowana lub przerobiona według własnego uznania. Nie odłączać, nie uszkadzać, nie dezaktywować żadnego urządzenia zabezpieczającego. Stosować wyłącznie ostrza o długości podanych w tabeli (patrz strona 70).
20. Nie należy nigdy wykonywać samodzielnie czynności lub napraw niewchodzących w zakres zwykłej konserwacji. W

takich wypadkach należy zgłaszać się wyłącznie do wyspecjalizowanego i autoryzowanego serwisu. Postępować zawsze zgodnie z naszymi instrukcjami dotyczącymi konserwacji.

21. Nie używać paliwa (mieszanki) do czyszczenia.
22. W przypadku awarii, natychmiast zwolnić dźwignię gazu.
23. Należy szczególnie uważać na otoczenie oraz brać pod uwagę ewentualne zagrożenia, które mogą zostać niezauważone w związku z hałasem powodowanym przez pracujące urządzenie.
24. W razie konieczności złomowania przycinarki, należy oddać ją do sprzedawcy, który podejmie odpowiednie kroki.
25. Udostępniać lub pożyczać przycinarkę wyłącznie osobom z doświadczeniem, znającym zasady działania i prawidłowej obsługi urządzenia. Dostarczyć im wraz z urządzeniem instrukcję obsługi, którą powinni przeczytać przed przystąpieniem do pracy.
26. Zwracać się zawsze do sprzedawcy po wszelkie wyjaśnienia lub w razie konieczności pilnej naprawy.
27. W przypadku, gdy ostrza i osłona dłoni są uszkodzone, niesprawne lub zostały zdemontowane, należy je niezwłocznie wymienić/zamontować.
28. Należy pamiętać, że właściciel lub użytkownik ponosi odpowiedzialność za wypadki lub ryzyko ponoszone przez osoby trzecie lub należące do nich mienie.

**⚠ Podczas pracy silnika zawsze mocno trzymać uchwyt przedni lewą ręką, a uchwyt tylny prawą ręką (Rys.5). Nie krzyżować nigdy ramion, trzymając nożyce za uchwyty. Te instrukcje dotyczą również osób leworęcznych. Sprawdźcie, czy wszystkie części ciała są oddalone od ostrzy tłumika.**

**⚠ NIEBEZPIECZEŃSTWO POPARZENIA!**



1



2

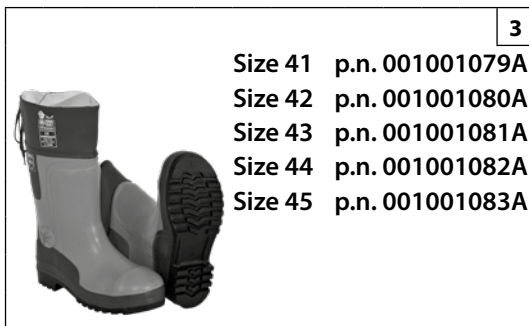

3

Size 41 p.n. 001001079A  
 Size 42 p.n. 001001080A  
 Size 43 p.n. 001001081A  
 Size 44 p.n. 001001082A  
 Size 45 p.n. 001001083A



4

p.n. 3155026R

Português

Ελληνικά

Türkçe

### VESTUÁRIO DE SEGURANÇA

### ΠΡΟΣΤΑΤΕΥΤΙΚΗ ΕΝΔΥΜΑΣΙΑ ΑΣΦΑΛΕΙΑΣ

### KORUYUCU GÜVENLİK GIYSİSİ

**⚠ Ao trabalhar com a corta sebe utilize sempre um vestuário de protecção homologado.** A utilização do vestuário de segurança não elimina o perigo de acidentes mas reduz as suas consequências. O seu revendedor pode aconselhá-lo na escolha do vestuário adequado.

O vestuário deve ser adequado e não deve atrapalhar o operador. Utilize sempre um vestuário de protecção aderente. **O casaco (Fig. 1) e as calças com peitilho (Fig. 2) de protecção são ideais.** Não utilize roupas, cachecóis, gravatas ou colares que possam ficar presos nas moitas. Prenda os cabelos e os proteja com um lenço, boné, capacete, etc.

**Calce sapatos ou botas de segurança com sola de borracha e biqueira de aço (Fig. 3).**

**⚠ Utilize óculos ou uma viseira de protecção (Fig. 4-5)!**

**Utilize protecções contra o rumor; auriculares (Fig. 6) ou tampões.** A utilização de tais meios requer mais atenção e cautela do operador pois diminui-se a percepção de sinais de perigo como gritos e alarmes. Retire sempre as protecções para os ouvidos assim que desligar o motor.

**Calce luvas (Fig. 7) que permitam absorver o máximo possível as vibrações.**

**⚠ Όταν εργάζεστε με το κλαδευτικό πρέπει να χρησιμοποιείτε πάντοτε εγκεκριμένη προστατευτική ενδυμασία ασφαλείας.** Η χρήση της προστατευτικής ενδυμασίας δεν καταργεί τους κινδύνους τραυματισμού, αλλά περιορίζει τις συνέπειες σε περίπτωση ατυχήματος. Συμβουλευθείτε το κατάστημα της εμπιστοσύνης σας για την επιλογή της κατάλληλης ενδυμασίας.

Η ενδυμασία πρέπει να είναι κατάλληλη και να μην εμποδίζει. Χρησιμοποιείτε εφαρμοστά προστατευτικά ενδύματα. **Το τζάκετ (Εικ. 1) και η φόρμα προστασίας (Εικ. 2) παρέχουν την ιδανική προστασία.** Μη χρησιμοποιείτε ενδύματα, κασκόλ, γραβάτες ή κοσμήματα που μπορούν να μπερδεύουν στους θάμνους. Μαζέψτε τα μακριά μαλλιά και προστατέψτε τα (π.χ. με ένα φουλάρι, καπέλο, κράνος κλπ.).

**Χρησιμοποιείτε υποδήματα ασφαλείας με αντιολισθητικές σόλες και ατσάλινο προστατευτικό δακτύλων (Εικ. 3).**

**⚠ Χρησιμοποιείτε γυαλιά ή μάσκα προστασίας (Εικ. 4-5)!**

**Χρησιμοποιείτε προστατευτικά ακοής όπως καλύμματα (Εικ. 6) ή ωτοασπίδες.** Η χρήση μέσων προστασίας για την ακοή απαιτεί μεγαλύτερη προσοχή και σύνεση, γιατί περιορίζει τη δυνατότητα να γίνουν αντιληπτά ηχητικά σήματα κινδύνου (φωνές, συναγερμοί κλπ.). Αφαιρείτε τα προστατευτικά ακοής μόλις σβήνεται τον κινητήρα.

**Χρησιμοποιείτε γάντια (Εικ. 7) που επιτρέπουν τη μέγιστη απορρόφηση των κραδασμών.**

**⚠ Kesme makinasını kullanırken gerekli emniyet açısından her zaman için koruyucu giysiler giyiniz.** Koruyucu giysilerin kullanımı yaralanma riskini ortadan kaldırmaz, fakat bir kaza halinde yaralanmanın etkisini azaltırlar. Uygun koruyucu giysi seçimi hakkında bilgi almak için satıcınız ile temasa geçiniz.

Koruyucu giysi size uygun olmalı ve hareketlerinizi engellememelidir. Uygun koruyucu kıyafet giyiniz. **Ceket (Şekil 1), önlük (Şekil 2) koruyucu dizlik aksesuarları idealdir.** Hareketli aksamla takılabilecek nitelikte elbiseler, eşarplar, boyun bağları veya kolyeler kullanmayınız. Saçlarınızı toplayınız ve korumaya alınız (örneğin, bir eşarp, başlık, bir kask vb. ile).

**Takviyeli, kaymayan ve burnu çelik takviyeli olan güvenlik ayakkabılarından giyiniz (Şekil 3).**

**⚠ Koruyucu gözlük veya şapka siperi takınız (Şekil 4-5)!**

**Gürültü önleyici aparat takınız; örneğin kep (Şekil 6) veya susturucu aparatlar gibi.** İşitme kaybını önleyici koruma aparatlarının kullanımı büyük bir dikkat ve titizlik gerektirir, çünkü akustik tehlike uyarı sesleri (ikaz sesi, alarmlar, v.s.) duyamayabilirsiniz. Motoru durdurduktan hemen sonra kulak koruyucularını çıkarınız.

**Titreşimi maksimum seviyede emen eldivenler (Şekil 7) kullanınız.**



5

p.n. 001000939A

p.n. 001000940A



6

p.n. 001000835



7

Česky

## BEZPEČNOSTNÍ OCHRANNÝ ODĚV

**⚠ Při práci s plotovými nůžkami si vždy oblékejte homologovaný bezpečnostní ochranný oděv.** Použití ochranného oděvu neodstraní nebezpečí úrazu, ale v případě nehody sníží její důsledky. Při výběru vhodného oděvu si nechte poradit svým prodejcem.

Oděv musí být vhodný k dané práci a přitom pohodlný. Noste ochranný přiléhavý oděv. **Ideálním pracovním oděvem je bunda (obr. 1), a pracovní kalhoty (obr. 2).** Nenoste oděvy, šály, kravaty nebo přívěsky, které by se mohly zachytit v křoví. Máte-li dlouhé vlasy, svažte si je a chraňte je např. šátkem, čepicí nebo ochrannou helmou.

**Noste ochranné boty nebo holínky vybavené protiskluzovou podrážkou a ocelovými špičkami (obr. 3).**

**⚠ Při práci používejte vždy ochranné brýle nebo hledí (obr. 4-5).**

**Noste ochranu proti hluku; např. sluchátka (obr. 6) nebo ušní ucpávky.** Používání pomůcek k ochraně sluchu vyžaduje větší pozornost a opatrnost, protože pracovník hůře vnímá zvukové výstražné signály (křik, zvukové výstrahy apod.). Jakmile vypnete motor, vždy hned odstraňte ochranu sluchu.

**Noste rukavice (obr. 7), které co nejvíce pohlcují vibrace.**

Русский

## ЗАЩИТНАЯ ОДЕЖДА

**⚠ При работе с бензоножницами всегда надевайте сертифицированную защитную одежду.** Применение защитной одежды не устраняет риск получения травмы, но уменьшает возможные последствия несчастного случая. При выборе защитной одежды руководствуйтесь рекомендациями Вашего доверенного дилера.

Одежда должна быть удобной и не мешать при работе. Надевайте прилегающую к телу и защищающую от порезов одежду. **Защитные куртка (Рис. 1) и комбинезон (Рис. 2) являются идеальным решением.** Не надевайте платья, шарфы, галстуки или цепочки, которые могут зацепиться за ветки. Соберите в пучок длинные волосы и спрячьте их (например под платок, шапку, каску и т.д.).

**Надевайте защитные ботинки или сапоги, имеющие противоскользящие подошвы и стальные наконечники (Рис. 3).**

**⚠ Всегда надевайте защитные очки или козырек (Рис. 4-5)!**

**Используйте приспособления для защиты органов слуха, например, наушники (Рис. 6) или затычки.** Применение приспособлений для защиты органов слуха требует особого внимания и осторожности, так как при этом ограничивается способность воспринимать звуковые сигналы об опасности (крики, сигналы предупреждения и т.д.). Всегда снимайте средства защиты слуха сразу же после остановки двигателя.

**Надевайте перчатки (Рис. 7), обеспечивающие максимальное поглощение вибраций.**

Polski

## ODZIEŻ OCHRONNA

**⚠ W czasie pracy przycinarki należy zawsze mieć na sobie odzież ochronną posiadającą odpowiednie atesty.** Użycie odzieży ochronnej nie eliminuje ryzyka urazu, ale zmniejsza skutki szkody w razie wypadku. W kwestii wyboru odpowiedniej odzieży ochronnej należy zwrócić się o radę do zaufanego sprzedawcy.

Odzież powinna być dopasowana i niekrępująca. Mieć na sobie odzież ściśle przylegającą. **Idealna byłaby kurtka (Rys. 1) oraz spodnie robocze (Rys. 2).** Nie nosić ubrań, szalików, krawatów lub biżuterii, które mogłyby zaplątać się w krzaki. Długie włosy należy spiąć i zabezpieczyć (na przykład chustą beretem, kaskiem itd.).

**Założyć buty ochronne zaopatrzone w podeszwy przeciwpoślizgowe oraz stalowe czubki (Rys. 3).**

**⚠ Zakładać okulary lub osłonę ochronną (Rys. 4-5).**

**Stosować środki ochrony przed hałasem; na przykład słuchawki (Rys. 6) lub zatyczki do uszu.** Używanie środków ochrony słuchu wymaga dużej uwagi i ostrożności, ponieważ powoduje to ograniczenie możliwości usłyszenia sygnałów dźwiękowych ostrzegających przed niebezpieczeństwem (krzyk, alarm, itp.). Zaraz po zatrzymaniu silnika należy zdjąć naszniki chroniące słuch.

**Zakładać rękawice (Rys. 7), które zapewniają maksymalną absorpcję drgań.**

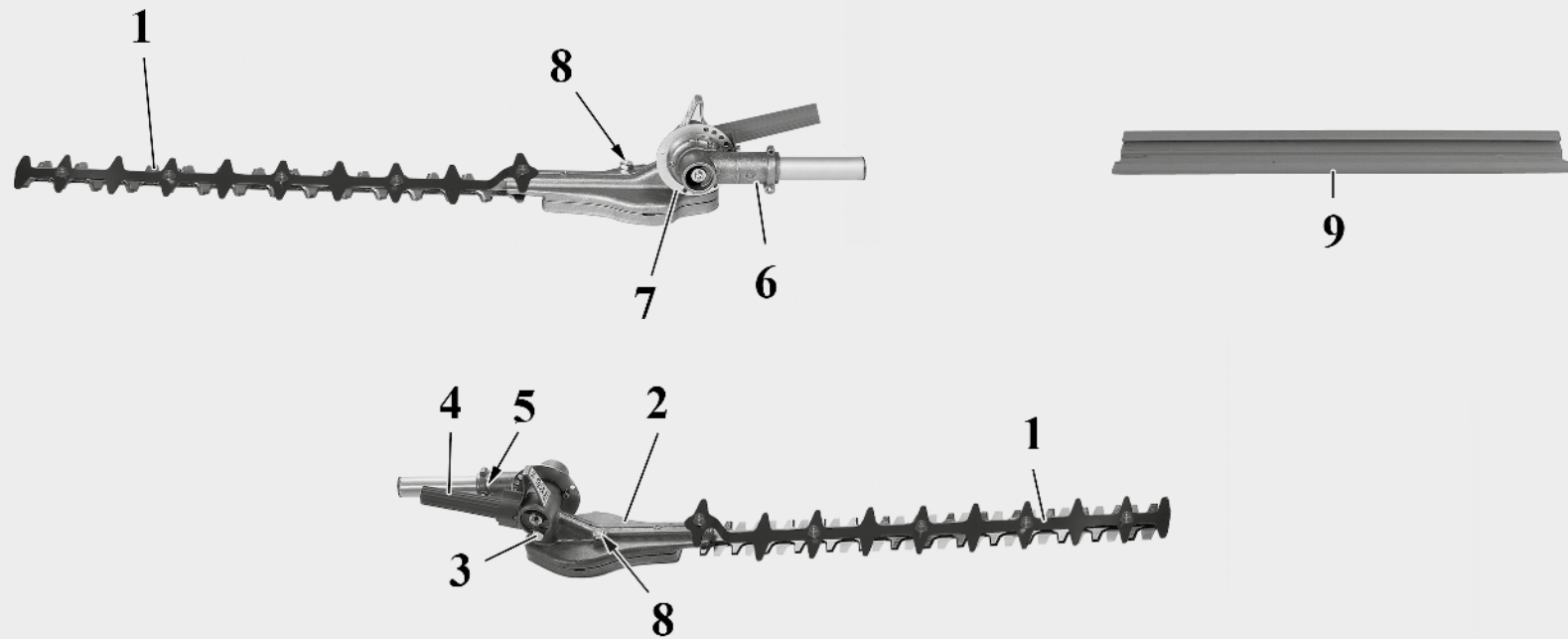

#### **P COMPONENTES DE CORTA SEBE**

- |                                     |  |
|-------------------------------------|--|
| 1 - Lâminas                         | 7 - Disco selector                     |
| 2 - Redutor de lâminas              | 8 - Lubrificador do redutor de lâminas |
| 3 - Lubrificador do redutor angular | 9 - Cobertura das lâminas              |
| 4 - Pega de regulação angular       |  |
| 5 - Parafusos de fixação            |  |
| 6 - Redutor angular                 |  |

#### **GR ΕΞΑΡΤΗΜΑΤΑ ΤΟΥ ΚΛΑΔΕΥΤΙΚΟΥ**

- |                                 |                                  |
|---------------------------------|----------------------------------|
| 1 - Μαχαίρια                    | 7 - Δίσκος πιλογής               |
| 2 - Μιωτήρας μαχαιριών          | 8 - Γρασαδόρος μιωτήρα μαχαιριών |
| 3 - Γρασαδόρος γωνιακού μιωτήρα |                                  |
| 4 - Χιρολαβή γωνιακής ρύθμισης  |                                  |
| 5 - Βίδες στρέωσης              |                                  |
| 6 - Γωνιακος μιωτήρας           |                                  |

#### **TR ÇALI KESME MAKİNASININ PARÇALARI**

- |                                 |                                 |
|---------------------------------|---------------------------------|
| 1 - Bıçaklar                    | 8 - Bıçak redüktörü yağlayıcısı |
| 2 - Bıçak redüktörü             | 9 - Bıçak kılıfı                |
| 3 - Açısal redüktör yağlayıcısı |                                 |
| 4 - Açısal ayarlama kulpu       |                                 |
| 5 - Sabitleme vidaları          |                                 |
| 6 - Açısal redüktör             |                                 |
| 7 - Seçme disk                  |                                 |

#### **CZ SOUČÁSTI PLOTOVÝCH NŮŽEK**

- |                                |                                  |
|--------------------------------|----------------------------------|
| 1 - Stříhací lišta             | 7 - Volicí kotouč                |
| 2 - Převodovka pro lištu       | 8 - Maznice převodovky pro lištu |
| 3 - Maznice úhlového převodu   | 9 - Kryt stříhací lišty          |
| 4 - Rukojeť pro nastavení úhlu |                                  |
| 5 - Upevňovací šrouby          |                                  |
| 6 - Úhlový převod              |                                  |

#### **RUS UA СОСТАВНЫЕ ЧАСТИ БЕНЗОНОЖИЦ**

- |                                  |                               |
|----------------------------------|-------------------------------|
| 1 - Ножи                         | 7 - Дисковый селектор         |
| 2 - Редуктор ножей               | 8 - Тавотница редуктора ножей |
| 3 - Тавотница углового редуктора | 9 - Крышка ножей              |
| 4 - Ручка регулировки угла       |                               |
| 5 - Крепежные винты              |                               |
| 6 - Угловой редуктор             |                               |

#### **PL BUDOWA PRZYCINARKI**

- |  |  |
|--|--|
| 1 - Ostrza                                     | 6 - Przekładnia kątowna                      |
| 2 - Przekładnia redukcyjna ostrzy              | 7 - Tarcza wybieraka                         |
| 3 - Smarownica przekładni kątownej             | 8 - Smarownica przekładni redukcyjnej ostrzy |
| 4 - Uchwyt do regulacji kąta nachylenia ostrzy | 9 - Osłona ostrza                            |
| 5 - Śruby mocujące                             |  |

**P** EXPLICAÇÃO DE SIMBOLOS E ADVERTÊNCIAS DE SEGURANÇA

**GR** ΕΠΕΞΗΓΗΣΗ ΣΥΜΒΟΛΩΝ ΚΑΙ ΠΡΟΕΙΔΟΠΟΙΗΣΕΙΣ ΑΣΦΑΛΕΙΑΣ

**TR** SEMBOLLERİN AÇIKLAMASI VE GÜVENLİK İKAZLARI

**CZ** VYSVĚTLENÍ SYMBOLŮ A BEZPEČNOSTNÍCH UPOZORNĚNÍ

**RUS UA** ОБЪЯСНЕНИЕ СИМВОЛОВ И ПРАВИЛА БЕЗОПАСНОСТИ

**PL** ZNACZENIE SYMBOLI I OSTRZEŻEN PRZED ZAGROŻENIAMI

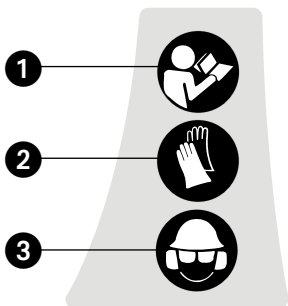

- P**
1. Antes de utilizar a máquina, leia o manual de instruções
  2. Usar capacete, botas, macacão e protetor auricular
  3. Utilize luvas protector.
  4. Tipo de máquina: **CORTA-SEBES**
  5. Nivel potencia acústica garantido
  6. Número de série
  7. Marca CE de conformidade
  8. Ano de fabrico

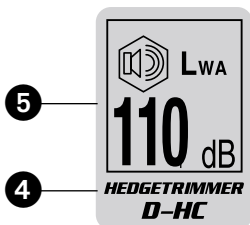

- GR**
1. Διαβάστε το εγχειρίδιο χρήσης και συντηρησης πριν χρησιμοποιήσετε το παρών μηχανήμα
  2. Φοράτε προστατευτικό κράνος, γυαλιά και ωτοασπίδες
  3. Φοράτε προστατευτικά γάντια.
  4. Τύπος μηχανήματος: **ΘΑΜΝΟΚΟΠΤΙΚΟ**
  5. Εγγυημένη σταθμη ακουστικής ισχύος
  6. Αριθμός σειράς
  7. Σήμα συμμόρφωσης CE
  8. Έτος κατασκευής



- TR**
1. Makinayı kullanmadan önce kullanım kılavuzunu okuyun
  2. Kask, gözlük ve kulaklık kullanın
  3. Koruyucu eldiven takınız.
  4. Makine tipi: **KESME MAKİNESİ**
  5. Garanti edilen akustik güç düzeyi
  6. Seri numarası
  7. CE uygunluk işareti
  8. Üretim yılı

- CZ**
1. Před prvním použitím plotových nůžek si pozorně přečtěte návod k použití a údržbě
  2. Použijte ochrannou helmu, brýle a sluchátka
  3. Použijte ochranné rukavice.
  4. Typ stroje: **PLOTOVÉ NŮŽKY**
  5. Zaručená hladina akustického výkonu
  6. Sériové číslo
  7. Značka CE o souladu s předpisy ES
  8. Rok výroby

- RUS UA**
1. Перед использованием пилы ознакомьтесь с инструкцией по эксплуатации и техобслуживанию
  2. Надевайте защитные очки, каску и наушники
  3. Надевайте защитные перчатки.
  4. Тип машины: **КУСТОРЕЗЫ**
  5. Гарантированный уровень акустической мощности
  6. Серийный номер
  7. Марка соответствия требованиям CE
  8. Год выпуска

- PL**
1. Przed przystąpieniem do użytkowania zapoznać się z instrukcją obsługi
  2. Założyć kask, okulary i słuchawki ochronne
  3. Założyć rękawice ochronne.
  4. Typ urządzenia: **NOŻYCE DO ŻYWOPLÓTOW**
  5. Moc akustyczna gwarantowana
  6. Numer seryjny
  7. Symbol zgodności CE
  8. Rok produkcji

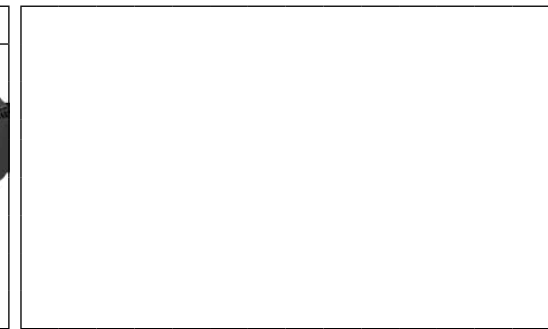
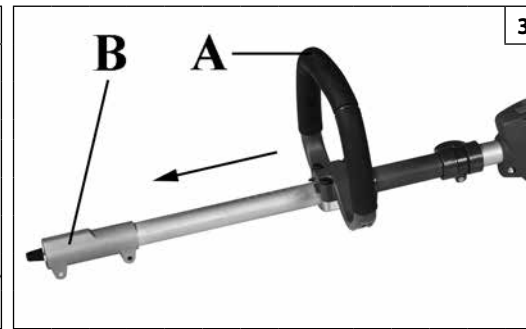
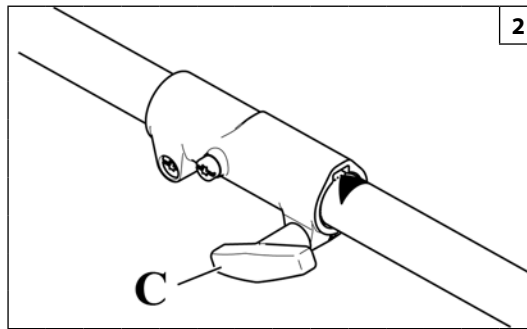
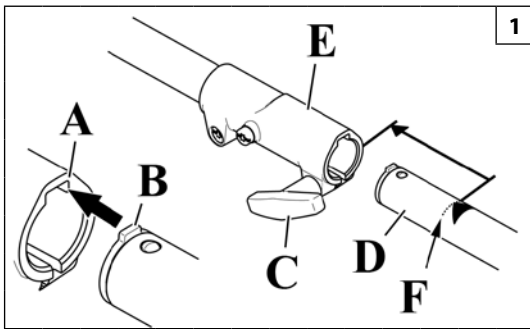

Português

Ελληνικά

Türkçe

## MONTAGEM

## ΕΥΝΑΡΜΟΛΟΓΗΣΗ

## MONTAJ

### MONTAGEM DA APLICAÇÃO NO MOTOR (FIG.1)

- Desaperte a junta (E) rodando o botão (C) no sentido contrário ao dos ponteiros do relógio;
- Alinhe a lingueta da aplicação (B) com a ranhura (A) na junta (E);
- Insira o tubo da aplicação (D) na junta (E) até à linha tracejada (F);  
**N.B.** Para facilitar a operação, rode a ferramenta de corte da aplicação para fazer engrenar o veio de transmissão com o entalhe. Certifique-se de que não há sujidade na junta;
- Aperte bem o botão (C) rodando no sentido dos ponteiros do relógio.

### DESMONTAGEM DA APLICAÇÃO NO MOTOR (FIG.2)

Desaperte a união rodando o botão (C) no sentido contrário ao dos ponteiros do relógio e retire a aplicação.

**⚠ ATENÇÃO** - Para utilizar mais facilmente a aplicação, colocar o punho do laço (A, Fig.3) para o terminal (B).

### ΤΟΠΟΘΈΤΗΣΗ ΔΙΑΤΑΞΗΣ ΣΤΟΝ ΚΙΝΗΤΗΡΑ (ΕΙΚ. 1)

- Χαλαρώστε το σύνδεσμο (E) περιστρέφοντας τη λαβή (C) αριστερόστροφα.
- Ευθυγραμμίστε τη γλωττίδα της διάταξης (B) με την αυλάκωση (A) στο σύνδεσμο (E).
- Τοποθετήστε το σωλήνα της διάταξης (D) στο σύνδεσμο (E) μέχρι τη διακεκομμένη γραμμή (F).  
**ΣΗΜ.** Για μεγαλύτερη ευκολία, περιστρέψτε το κοπτικό εξάρτημα της διάταξης για να εμπλακεί ο άξονας μετάδοσης στη σύνδεση. Βεβαιωθείτε ότι δεν υπάρχουν ακαθαρσίες στο σύνδεσμο.
- Σφίξτε με δύναμη τη λαβή (C) περιστρέφοντάς την δεξιόστροφα.

### ΑΦΑΪΡΕΣΗ ΔΙΑΤΑΞΗΣ ΑΠΟ ΤΟΝ ΚΙΝΗΤΗΡΑ (ΕΙΚ. 2)

Χαλαρώστε το σύνδεσμο περιστρέφοντας τη λαβή (C) αριστερόστροφα και αφαιρέστε τη διάταξη.

**⚠ ΠΡΟΣΟΧΗ** - Για να χρησιμοποιήσετε πιο εύκολα την εφαρμογή, τοποθετήστε τη λαβή βρόχο (A, Εικ.3) στο τερματικό (B).

### DONANIMIN MOTORA MONTAJI (ŞEK.1)

- Topuzu (C) saatin tersi yönde çevirerek bağlantıyı (E) gevşetin;
- Donanımın (B) tırnağını bağlantının (E) üzerindeki yarık (A) ile hizalayın;
- Donanımın borusunu (D) bağlantının (E) içine, kesikli çizgiye (F) kadar geçirin;  
**NOT** İşlemi kolaylaştırmak için, transmisyon şaftını bindirme bağlantısına oturtmak için donanımın kesme aparatını döndürün. Bağlantıda pislik olmadığını kontrol edin;
- Topuzu (C) saat yönünde çevirerek iyice sıkın.

### DONANIMI MOTORDAN SÖKME (ŞEK.2)







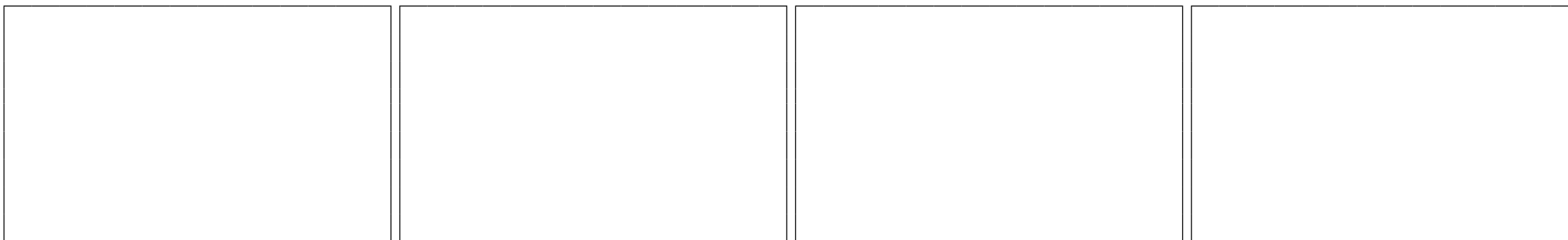





Topuzu (C) saatin tersi yönde çevirerek bağlantıyı gevşetin ve donanımı çıkarın.













**⚠ DİKKAT** - Daha kolay uygulamayı kullanmak için, terminal (B) döngü kolu (A, Şekil 3) yerleştirin.





Česky	Русский	Polski
MONTÁŽ	СБОРКА	MONTAŻ
<p><b>MONTÁŽ APLIKACE NA MOTOR (OBR. 1)</b></p> <ul style="list-style-type: none"> <li>• Povolte spojku (E) otočením knoflíku (C) proti směru hodinových ručiček;</li> <li>• Vyrovnajte jazýček aplikace (B) s drážkou (A) na spojce (E);</li> <li>• Zasuňte trubku aplikace (D) do spojky (E) až po vyznačenou čáru (F);</li> </ul> <p><b>POZNÁMKA</b> Pro usnadnění otáčejte řezným nástrojem aplikace, aby se hnací hřídel dostala do záběru se spojku. Zkontrolujte, zda ve spojce nejsou žádné nečistoty;</p> <ul style="list-style-type: none"> <li>• Řádně utáhněte knoflík (C) otočením ve směru hodinových ručiček.</li> </ul> <p><b>DEMONTÁŽ APLIKACE NA MOTORU (OBR. 2)</b> Uvolněte spojku otočením knoflíku (C) proti směru hodinových ručiček a vyjměte aplikaci.</p> <p><b>⚠ POZOR - Chcete-li snadněji používat aplikaci, umístěte rukojeť smyčky (A, Obr.3) na svorku (B).</b></p>	<p><b>МОНТАЖ НАСАДКИ НА ДВИГАТЕЛЬ (РИС.1)</b></p> <ul style="list-style-type: none"> <li>• Ослабьте муфту (E), поворачивая ручку (C) против часовой стрелки;</li> <li>• Совместите шпонку насадки (B) с вырезом (A) на муфте (E);</li> <li>• Вставьте трубку насадки (D) в муфту (E) до отметки (F);</li> </ul> <p><b>ПРИМЕЧАНИЕ</b> Для облегчения этой операции поверните режущий узел насадки так, чтобы передаточный вал вошел в зацепление. Проверьте, чтобы в муфте не было грязи;</p> <ul style="list-style-type: none"> <li>• Плотно закрутите ручку (C), поворачивая ее по часовой стрелке.</li> </ul> <p><b>ДЕМОНТАЖ НАСАДКИ С ДВИГАТЕЛЯ (Рис.2)</b> Ослабьте муфту, поворачивая ручку (C) против часовой стрелки, и снимите насадку.</p> <p><b>⚠ ВНИМАНИЕ - Для того, чтобы более легко использовать приложение, поместите ручку петли (A, Рис.3) к разъему (B).</b></p>	<p><b>MONTAŻ PRZYSTAWKI NA SILNIKU (RYS. 1)</b></p> <ul style="list-style-type: none"> <li>• Poluzować złącze (E), obracając w tym celu pokrętło (C) w kierunku przeciwnym do ruchu wskazówek zegara;</li> <li>• Wyrównać wypustkę przystawki (B) z rowkami (A) w złączu (E);</li> <li>• Włożyć przewód dodatkowego wyposażenia (D) w złącze (E) aż do wskazanej linii (F);</li> </ul> <p><b>UWAGA</b> Aby ułatwić sobie czynność, obrócić narzędzie tnące przystawki, aby wał napędowy dopasował się do złącza. Sprawdzić, czy w złączu nie ma żadnych zabrudzeń;</p> <ul style="list-style-type: none"> <li>• Dobrze dokręcić pokrętło (C). Obracać w kierunku zgodnym z ruchem wskazówek zegara.</li> </ul> <p><b>DEMONTAŻ PRZYSTAWKI NA SILNIKU (RYS. 2)</b> Poluzować złącze, obracając w tym celu pokrętło (C) w kierunku przeciwnym do ruchu wskazówek zegara, a następnie zdjąć przystawkę.</p> <p><b>⚠ UWAGA - Aby łatwiej korzystać z aplikacji, należy umieścić uchwyt pętli (A, Rys.3) do gniazda (B).</b></p>

Português	Ελληνικά	Türkçe
UTILIZAÇÃO	ΧΡΗΣΗ	KULLANIM
<p><b>USOS PROIBIDOS</b></p> <ul style="list-style-type: none"> <li>- Desligue o motor antes de pousar o corta-sebes. Não deixe o motor do corta-sebes a trabalhar sem vigilância.</li> <li>- Mantenha os punhos limpos, secos e sem vestígios de óleo ou mistura de combustível.</li> <li>- Não trabalhe próximo de fios eléctricos.</li> <li>- Trabalhe apenas quando a visibilidade e a luz são suficientes para ver claramente.</li> <li>- Desligue o motor antes de pousar a máquina</li> <li>- Prestar especial atenção e cuidado, quando se usam as protecções, porque estes equipamentos podem limitar a capacidade de ouvir os sons que indicam os riscos (chamamentos, sinais, avisos, etc.)</li> <li>- Tenha muito cuidado quando trabalhar em declives ou terreno irregular.</li> <li>- Desligue o corta-sebes se a lâmina embater num objecto estranho. Inspeccione o corta-sebes e mande reparar as peças danificadas, se necessário.</li> <li>- Mantenha a lâmina afastada de sujidade e areia. Mesmo uma pequena quantidade de sujidade pode embotar rapidamente uma lâmina.</li> <li>- Quando cortar um ramo sob tensão, tenha cuidado para não ser apanhado de surpresa pelo afrouxamento instantâneo da tensão da madeira.</li> </ul> <p><b>INSTRUÇÕES GERAIS DE UTILIZAÇÃO</b></p> <ul style="list-style-type: none"> <li> <b>ATENÇÃO</b> - Corte apenas sebes ou materiais de madeira. Não corte metal, plástico, alvenaria ou materiais de construção que não sejam de madeira.</li> <li> <b>ATENÇÃO</b> - Segure sempre o corta-sebes com ambas as mãos quando o motor estiver a trabalhar. Agarre firmemente no punho do corta-sebes com o polegar e os dedos. Não utilize o corta-sebes só com uma mão!</li> <li> <b>ATENÇÃO</b> - Use sempre o sistema de suporte. Preste atenção para não tocar na caixa do redutor após o trabalho; PERIGO DE QUEIMADURAS.</li> <li> <b>ATENÇÃO</b> - Não utilize lâminas avariadas ou excessivamente desgastadas. Se a lâmina ficar bloqueada, desligue o motor antes de remover o obstáculo.</li> </ul>	<p><b>ΑΠΑΓΟΡΕΥΜΕΝΕΣ ΧΡΗΣΕΙΣ</b></p> <ul style="list-style-type: none"> <li>- Σβήνετε τον κινητήρα πριν τοποθετήσετε το θαμνοκοπτικό στο έδαφος. Μην αφήνετε το θαμνοκοπτικό χωρίς επίβλεψη κατά τη λειτουργία του κινητήρα.</li> <li>- Διατηρείτε τη λαβή καθαρή, στεγνή και χωρίς ίχνη λαδιού ή καυσίμου.</li> <li>- Μην εκτελείτε εργασίες κοντά σε ηλεκτρικά καλώδια.</li> <li>- Πρέπει να εργάζεστε μόνο όταν οι συνθήκες ορατότητας και φωτισμού είναι ικανοποιητικές.</li> <li>- Σβήνετε τον κινητήρα πριν τοποθετήσετε τον αλυσοπίριο στο έδαφος.</li> <li>- Απαιτείται ιδιαίτερη προσοχή όταν χρησιμοποιούνται μέσα προστασίας, καθώς ενδέχεται να περιορίσουν την ικανότητα αντίληψης ήχων που υποδεικνύουν κίνδυνο (εντολές, σήματα, προειδοποιήσεις, κλπ.)</li> <li>- Απαιτείται ιδιαίτερη προσοχή κατά την εκτέλεση εργασιών κοπής σε κατηφορικό ή ανώμαλο έδαφος.</li> <li>- Διακόψτε τη λειτουργία του θαμνοκοπτικού, εάν η λεπίδα έρθει σε επαφή με ξένο σώμα. Ελέγχετε το θαμνοκοπτικό και επισκευάζετε τα εξαρτήματα που έχουν υποστεί βλάβη, εάν απαιτείται.</li> <li>- Διατηρείτε την λεπίδα καθαρή και χωρίς άμμο. Η λεπίδα μπορεί να μην κόβει αποτελεσματικά ακόμη και εάν υπάρχει μικρή ποσότητα ακαθαρσιών.</li> <li>- Όταν τραβάτε τα κλαδιά για να τα κόψετε, πρέπει να είστε προετοιμασμένοι, ώστε να μην τραυματιστείτε όταν χαλαρώσουν.</li> </ul> <p><b>ΓΕΝΙΚΕΣ ΟΔΗΓΙΕΣ ΧΡΗΣΗΣ</b></p> <ul style="list-style-type: none"> <li> <b>ΠΡΟΣΟΧΗ</b> - Μην εκτελείτε εργασίες κοπής υπό συνθήκες ισχυρού ανέμου ή κατά τη διάρκεια έντονης βροχόπτωσης.</li> <li> <b>ΠΡΟΣΟΧΗ</b> - Κρατάτε πάντα το θαμνοκοπτικό με τα δύο χέρια όταν λειτουργεί ο κινητήρας. Κρατάτε τη λαβή του θαμνοκοπτικού σταθερά, ανάμεσα στον αντίχειρα και τα υπόλοιπα δάχτυλα του χεριού σας. Μη χειρίζεστε το θαμνοκοπτικό με ένα μόνο χέρι!</li> <li> <b>ΠΡΟΣΟΧΗ</b> - Χρησιμοποιείτε πάντα το σύστημα ζωνών. Μην αγγίζετε το κιβώτιο του μειωτήρα μετά την ολοκλήρωση της εργασίας σας. ΚΙΝΔΥΝΟΣ ΕΓΚΑΥΜΑΤΩΝ.</li> <li> <b>ΠΡΟΣΟΧΗ</b> - Μην χρησιμοποιείτε κατεστραμμένες ή υπερβολικά αλλοιωμένες λάμες. Εάν η λάμα μπλοκαριστεί, σβήστε τον κινητήρα πριν αφαιρέσετε το εμπόδιο.</li> </ul>	<p><b>KULLANIMIN YASAK OLDUĞU HALLER</b></p> <ul style="list-style-type: none"> <li>- Kesme makinesini yere indirmeden önce motoru kapatınız. Motor çalışır haldeyken kesme makinesini denetimsiz bir şekilde bırakmayınız.</li> <li>- Cihazın kulplarını kuru, temiz ve yağ veya yakıt karışımlarından arındırılmış olarak muhafaza ediniz.</li> <li>- Elektrik tellerinin yakınında çalışmayınız.</li> <li>- Sadece görüş mesafesi ve ışık yeterli iken çalışınız.</li> <li>- Makineyi yere indirmeden önce motoru durdurunuz.</li> <li>- Koruyucuları giydiğinizde özellikle dikkat ediniz ve tetikte olunuz çünkü bu gibi teçhizatlar tehlike işareti veren sesleri (çağrılar, sinyaller, uyarılar, vb.) duymanızı engelleyebilir.</li> <li>- Eğimli veya pürüzlü zemin üzerinde çalışırken son derece tetikte olunuz.</li> <li>- Bıçağın yabancı bir cisme çarpması halinde motorlu tırpanı durdurunuz. Motorlu tırpanı gözden geçiriniz ve gerektiği takdirde hasarlı kısımları tamir ettiriniz.</li> <li>- Bıçağı kirden ve kumdan uzak tutunuz. Küçük bir miktar kir dahi bıçağın körelmesine neden olabilir.</li> <li>- Gerilmiş bir dalı keserken, geriye doğru fırlamasına dikkat ediniz, çünkü ağaç dalındaki gerilme serbest kaldığında size çarpabilir.</li> </ul> <p><b>GENEL KULLANMA TALIMATLARI</b></p> <ul style="list-style-type: none"> <li> <b>DİKKAT</b> - Sadece çalılırları veya ahşap materyalleri kesiniz. Metal, plastik, taş veya ahşap olmayan yapı materyallerini kesmeyiniz.</li> <li> <b>DİKKAT</b> - Motor çalışırken kesme makinesini daima iki elinizle tutunuz. Kesme makinesinin kulpunu başparmağınızla ve parmaklarınızla kavrayarak sıkıca tutunuz. Kesme makinesini tek elle tutmayınız!</li> <li> <b>DİKKAT</b> - Daima omuz askısını takınız. Çalışma sonrasında indirgeyici kutusuna deşmemeye dikkat ediniz; YANMA TEHLİKESİ.</li> <li> <b>DİKKAT</b> - Hasarlı veya aşırı körelmiş bıçakları kullanmayınız. Bıçağın bloke olması halinde önce motoru durdurunuz sonra engel olan nesneyi çıkarınız.</li> </ul>

Česky	Русский	Polski
POUŽITÍ	ПРАВИЛА ПОЛЬЗОВАНИЯ	UŻYTKOWANIE
<p><b>ZAKÁZANÉ POUŽITÍ</b></p> <ul style="list-style-type: none"> <li>- Před odložením nůžek vypněte motor. Nůžky se zapnutým motorem nikdy nenechávejte bez dozoru.</li> <li>- Držadlo musí být vždy suché, čisté a beze stop oleje nebo palivové směsi.</li> <li>- Nepracujte v blízkosti elektrických vodičů.</li> <li>- Pracujte pouze tehdy, kdy jsou světelné podmínky dostačující pro zřetelnou viditelnost.</li> <li>- Před položením plotové nůžky vypněte.</li> <li>- Postupujte zvláště opatrně, když se používají ochranné prostředky, protože některé prostředky osobní ochrany mohou omezit schopnost slyšet zvuky označující nebezpečí (výzvy, signály, upozornění atd.).</li> <li>- Velmi opatrně pracujte na svazích nebo nerovném povrchu.</li> <li>- Plotové nůžky ihned zastavte, když řezný nástroj narazí na cizí předmět. Plotové nůžky zkontrolujte a pokud je to nutné, poškozené části nechte opravit.</li> <li>- Na řezném nástroji nesmí být nečistoty ani písek. I malé množství nečistot řezný nástroj rychle otupí.</li> <li>- Při řezání napružené větve dávejte pozor, aby Vás nepřekvapilo momentální uvolnění napětí ve vláknech dřeva.</li> </ul> <p><b>OBECNÉ POKYNY PRO POUŽÍVÁNÍ</b></p> <ul style="list-style-type: none"> <li> <b>POZOR</b> - Nůžky jsou výlučně určeny ke stříhání letorostů keřů a živých plotů. Nestříhejte kov, věci z plastů, cihly či nedřevěné stavební materiály.</li> <li> <b>POZOR</b> - Když je zapnutý motor, držte nůžky vždy oběma rukama. Držte nůžky pevně s palcem a prsty kolem rukojeti. Nepoužívejte nůžky pouze jednou rukou!</li> <li> <b>POZOR</b> - Vždy používejte popruh. Dávejte pozor, abyste se po práci nedotkli skříně převodovky; <b>NEBEZPEČÍ POPÁLENÍ.</b></li> <li> <b>UPOZORNĚNÍ</b> - Nepoužívejte poškozené nebo velmi opotřebované nože. Dojde-li k zablokování nožů, vypněte motor a teprve pak odstraňte překážku.</li> </ul>	<p><b>ПРОДУКТЫ, ЗАПРЕЩЕННЫЕ К ПРИМЕНЕНИЮ</b></p> <ul style="list-style-type: none"> <li>- Выключайте двигатель перед тем, как опустить кусторез на землю. Не оставляйте без присмотра кусторез с работающим двигателем.</li> <li>- Держите рукоятку машины в чистоте; она всегда должна быть сухой и не иметь следов масла или топливной смеси.</li> <li>- Не работайте вблизи электропроводов.</li> <li>- Работайте только в условиях хорошей видимости и освещения.</li> <li>- Выключайте двигатель перед тем, как опускать бензопла на землю.</li> <li>- Будьте особо внимательны при использовании средств индивидуальной защиты, т.к. такие средства могут ограничивать вашу способность слышать предупреждающие звуковые сигналы (крики, гудки и т.д.).</li> <li>- Будьте особо внимательны и осторожны при работе на наклонных или неровных участках.</li> <li>- Остановите кусторез, если лезвие ударяется о посторонний предмет. Проверьте кусторез и в случае необходимости отремонтируйте поврежденные детали.</li> <li>- Следите за тем, чтобы на ножах не было грязи и песка. Даже небольшое количество грязи может быстро притупить ножи.</li> <li>- При распиливании ветки, находящейся под натяжением, будьте внимательны, чтобы резкое ослабление ветки не застало бы вас врасплох.</li> </ul> <p><b>ОБЩИЕ УКАЗАНИЯ ПО ЭКСПЛУАТАЦИИ</b></p> <ul style="list-style-type: none"> <li> <b>ВНИМАНИЕ</b> - Выполняйте резку только живой изгороди или древесины. Не режьте изделия из металла, пластмассы или строительный материал, не являющийся деревом.</li> <li> <b>ВНИМАНИЕ</b> - Когда двигатель работает, всегда держите кусторез обеими руками. Обхватите рукоятку кустореза пальцами и большим пальцем. Не используйте кусторез одной рукой!</li> <li> <b>ВНИМАНИЕ</b> - Всегда используйте ременную обвязку. Не дотрагивайтесь к коробке редуктора после завершения работы; <b>ОПАСНОСТЬ ПОЛУЧЕНИЯ ОЖОГА.</b></li> <li> <b>ВНИМАНИЕ:</b> Не используйте поврежденные или изношенные ножи. Если нож заклинило, прежде, чем устранять неполадки, выключите двигатель.</li> </ul>	<p><b>NIEDOZWOLONE UŻYCIE</b></p> <ul style="list-style-type: none"> <li>- Wyłączyć silnik przed odłożeniem nożyc do żywopłotów. Nie pozostawiać nigdy bez nadzoru nożyc do żywopłotów z włączonym silnikiem.</li> <li>- Utrzymywać uchwyt w czystości; ponadto musi on być zawsze suchy i wolny od śladów oleju czy mieszanki paliwa.</li> <li>- Nie pracować w pobliżu przewodów elektrycznych.</li> <li>- Pracować tylko wtedy gdy widoczność i oświetlenie są wystarczające, aby dobrze widzieć.</li> <li>- Przed odłożeniem narzędzia należy wyłączyć silnik</li> <li>- Zachować szczególną uwagę i stan gotowości, gdy korzysta się z osłon, ponieważ takie środki mogą ograniczyć zdolność słyszenia dźwięków informujących o niebezpieczeństwie (sygnałów, ostrzeżeń, itp.).</li> <li>- Należy zachować szczególną ostrożność podczas pracy na pochyłych lub nierównych terenach.</li> <li>- Zatrzymać nożyce do żywopłotów w przypadku uderzenia ostrza w ciało obce. Skontrolować wzrokowo nożyce do żywopłotów i w razie potrzeby zlecić naprawę uszkodzonych części.</li> <li>- Utrzymywać ostrze w czystości, wolne od zanieczyszczeń i piasku. Nawet niewielka ilość zanieczyszczeń powoduje szybkie stępienie ostrza.</li> <li>- Podczas cięcia napiętej gałęzi należy zachować ostrożność, aby nie dać się zaskoczyć nagłym zmniejszeniem napięcia drewna.</li> </ul> <p><b>ZALECENIA OGÓLNE</b></p> <ul style="list-style-type: none"> <li> <b>UWAGA</b> - Używać nożyc tylko do przycinania żywopłotów lub cięcia materiałów drewnianych. Nie należy ciąć metalu, plastiku, kamieni lub materiałów budowlanych innych niż drewno.</li> <li> <b>UWAGA</b> - Gdy silnik jest uruchomiony, należy zawsze trzymać nożyce do żywopłotów oburącz. Mocno trzymać nożyce do żywopłotów tak, aby kciuk i palec obejmowały uchwyt. Nożyc do żywopłotów nie wolno obsługiwać jedną ręką!</li> <li> <b>UWAGA</b> - Zawsze nosić pasy. Pamiętać, aby po zakończeniu pracy nie dotykać skrzynki przekładni redukcyjnej; <b>NIEBEZPIECZEŃSTWO POPARZENIA.</b></li> <li> <b>UWAGA</b> - Nie używać uszkodzonych lub nadmiernie zużytych ostrzy. Jeśli ostrze się zablokuje, przed usunięciem przeszkody należy wyłączyć silnik.</li> </ul>

Português	Ελληνικά	Türkçe
<p align="center"><b>UTILIZAÇÃO</b></p>	<p align="center"><b>ΧΡΗΣΗ</b></p>	<p align="center"><b>KULLANIM</b></p>
<p><b>⚠</b> Entregue ou empreste a corta sebes somente para pessoas expertas e com o conhecimento do funcionamento e da correta utilização da máquina. Entregue também o manual comas intruções de utilização, para que seja lido antes de começar o trabalho.</p> <p><b>⚠</b> <b>ATENÇÃO</b> - Não corte com vento forte ou durante chuva intensa.</p> <p><b>⚠</b> <b>ATENÇÃO</b> - Nunca corte em caso de fraca visibilidade, temperaturas extremas ou na presença de gelo.</p> <p><b>⚠</b> <b>ATENÇÃO</b> - Lâminas defeituosas podem aumentar o risco de acidentes.</p> <ul style="list-style-type: none"> <li>• Verifique o acessório de corte. Nunca use lâminas embotadas, rachadas ou danificadas.</li> <li>• Certifique-se de que o aparelho está em perfeitas condições de funcionamento. Verifique se as porcas e os parafusos estão apertados.</li> </ul> <p><b>⚠</b> <b>ATENÇÃO</b> - Sempre que não tiver a certeza de como proceder numa determinada situação, contacte um técnico especializado. Contacte o seu revendedor ou uma oficina autorizada. Evite qualquer utilização que considere que esteja para além das suas capacidades.</p> <ul style="list-style-type: none"> <li>• Quando desligar o motor, mantenha as mãos e os pés afastados do acessório de corte até que o motor pare completamente.</li> <li>• Preste atenção aos pedaços de ramos que possam ser projectados durante o corte.</li> <li>• Não corte demasiado próximo do terreno. Podem ser projectadas pedras e outros objectos.</li> <li>• Certifique-se de que a área de trabalho não apresenta corpos estranhos, tais como cabos eléctricos, insectos e animais, etc., ou outros objectos que poderiam danificar o acessório de corte, tais como objectos metálicos.</li> </ul>	<p><b>⚠</b> Να δίνετε ή να δανείτε το κλαδευτικό μόνο σε άτομα έμπειρα τα οποία να γνωρίζουν την λειτουργία και την σωστή χρήση του μηχανήματος. Να δίνετε επίσης και το εγχειρίδιο χρήσης, για την ενημέρωση πριν την εργασία.</p> <p><b>⚠</b> <b>ΠΡΟΣΟΧΗ</b> - Μην εκτελείτε εργασίες κοπής υπό συνθήκες ισχυρού ανέμου ή έντονης βροχόπτωσης.</p> <p><b>⚠</b> <b>ΠΡΟΣΟΧΗ</b> - Μην εκτελείτε ποτέ εργασίες κοπής όταν η ορατότητα είναι περιορισμένη ή υπό ακραίες θερμοκρασίες ή συνθήκες παγετού.</p> <p><b>⚠</b> <b>ΠΡΟΣΟΧΗ</b> - Όταν οι λεπίδες είναι ελαττωματικές αυξάνεται ο κίνδυνος ατυχημάτων.</p> <ul style="list-style-type: none"> <li>• Ελέγχετε το σύστημα κοπής. Μη χρησιμοποιείτε ποτέ λεπίδες που εμφανίζουν στόμωση, ρωγμές ή φθορά.</li> <li>• Ελέγχετε εάν η συσκευή λειτουργεί σωστά. Ελέγχετε εάν τα παξιμάδια και οι βίδες είναι καλά σφιγμένα.</li> </ul> <p><b>⚠</b> <b>ΠΡΟΣΟΧΗ</b> - Σε περίπτωση αμφιβολιών σχετικά με τη χρήση, απευθυνθείτε σε έναν ειδικό. Επικοινωνήστε με το κατάστημα αγοράς ή με το τοπικό εξουσιοδοτημένο συνεργείο. Αποφεύγετε την εκτέλεση εργασιών που υπερβαίνουν τις δυνατότητές σας.</p> <ul style="list-style-type: none"> <li>• Όταν σβήνετε τον κινητήρα, απομακρύνετε τα άκρα του σώματός σας από το σύστημα κοπής μέχρι ο κινητήρας να ακινητοποιηθεί πλήρως.</li> <li>• Απαιτείται ιδιαίτερη προσοχή κατά την κοπή, καθώς μπορεί να εκτοξευθούν κομμάτια κλαδιών.</li> <li>• Μην εκτελείτε εργασίες κοπής πολύ κοντά στο έδαφος. Μπορεί να εκτοξευθούν πέτρες και άλλα αντικείμενα.</li> <li>• Ελέγχετε εάν στο χώρο εργασίας υπάρχουν ηλεκτρικά καλώδια, έντομα και ζώα, κλπ. ή άλλα αντικείμενα που μπορεί να προκαλέσουν ζημιά στο σύστημα κοπής, όπως μεταλλικά αντικείμενα.</li> </ul>	<p><b>⚠</b> Kesme makinasını yalnızca deneyimli, çalıştırmasını ve doğru kullanmasını bilen kişilere veriniz. Çalışmaya başlamadan önce okunması gereken kullanım kılavuzunda teslim ediniz.</p> <p><b>⚠</b> <b>DİKKAT</b> - Şiddetli rüzgarlı veya yoğun yağmurlu şartlarda kesim yapmayınız.</p> <p><b>⚠</b> <b>DİKKAT</b> - görüş mesafesi zayıf olduğunda veya uç değerlerdeki sıcaklık şartlarında veya don durumunda kesim yapmayınız.</p> <p><b>⚠</b> <b>DİKKAT</b> - Kusurlu bıçaklar kaza riskini artırır.</p> <ul style="list-style-type: none"> <li>• Kesme aparatını kontrol ediniz. Körelmiş, çatlak veya hasarlı bıçakları asla kullanmayınız.</li> <li>• Cihazın iyi çalışma koşullarında olduğunu kontrol ediniz. Somun ve vidaların sıkılanmış olduğundan emin olunuz.</li> </ul> <p><b>⚠</b> <b>DİKKAT</b> - Nasıl devam etmeniz gerektiğine karar veremediğiniz bir durumla karşılaşırsanız, konuyu bir uzmana danışınız. Satıcınızla veya servis merkezinizle temasa geçiniz. Yatkın olmadığınız tüm kullanımlardan sakınız.</p> <ul style="list-style-type: none"> <li>• Motor kapanırken, motor tamamen duruncaya kadar ellerinizi ve ayaklarınızı kesme aparatından uzak tutunuz.</li> <li>• Kesim esnasında fırlayabilecek dal parçalarına dikkat ediniz.</li> <li>• Yere çok yakın kesim yapmayınız. Taş veya başka nesnelere fırlayabilir.</li> <li>• Çalışma alanında elektik kabloları, böcek, hayvan, vs. gibi yabancı nesnelere veya kesme aparatına zarar verebilecek metal cisimler gibi başka nesnelere bulunmadığından emin olunuz.</li> </ul>

Česky	Русский	Polski
POUŽITÍ	ПРАВИЛА ПОЛЬЗОВАНИЯ	UŻYTKOWANIE
<p><b>⚠ Nůžky dávejte nebo půjčujte pouze osobám obeznámeným s jejich chodem a správným používáním . Přidejte k nim i návod k použití, s kterým by se tyto osoby měly seznámit ještě před začátkem práce.</b></p> <p><b>⚠ POZOR - Nestříhejte v době silného větru nebo během intenzivních srážek.</b></p> <p><b>⚠ POZOR - Nikdy nestříhejte, když je nízká viditelnost, v podmínkách extrémních teplot či za mrazu.</b></p> <p><b>⚠ POZOR - Vadné nože mohou zvyšovat riziko nehod.</b></p> <ul style="list-style-type: none"> <li>• Zkontrolujte stříhací ústrojí. Nikdy nepoužívejte tupé, prasklé či poškozené nože.</li> <li>• Zkontrolujte, zda je přístroj v bezvadném technickém stavu. Zkontrolujte dotažení matic a šroubů.</li> </ul> <p><b>⚠ POZOR - Pokud se dostanete do situace, ve které si nebudete jisti, jak postupovat, obraťte se na odborníka. obraťte se na svého prodejce nebo autorizovaný servis. Pokud daná práce přesahuje vaše možnosti, nezačínajte s ní.</b></p> <ul style="list-style-type: none"> <li>• Když se vypíná motor, nepřibližujte ruce ani nohy k stříhacímu ústrojí, dokud se motor úplně nezastaví.</li> <li>• Dávejte pozor na kusy větví, které mohou během stříhání odléhat.</li> <li>• Nestříhejte příliš blízko u terénu. Mohly by odléhat kameny a jiné předměty.</li> <li>• Zkontrolujte, zda v pracovní oblasti nejsou cizí předměty jako elektrické kabely, hmyz a zvířata atd. nebo jiné předměty, které by mohly poškodit stříhací ústrojí, jako kovové předměty.</li> </ul>	<p><b>⚠ Передавайте бензоножницы только опытным пользователям, которые полностью ознакомлены с инструкциями по эксплуатации и умеют правильно пользоваться ими. Передавайте руководство другим пользователям для того, чтобы они ознакомились с ним перед работой.</b></p> <p><b>⚠ ВНИМАНИЕ - Не используйте устройство во время сильного ветра или дождя.</b></p> <p><b>⚠ ВНИМАНИЕ - Ни в коем случае не используйте устройство в условиях плохой видимости, очень высокой или низкой температуры, а также при морозе.</b></p> <p><b>⚠ ВНИМАНИЕ - Поврежденные лезвия могут увеличить риск несчастных случаев.</b></p> <ul style="list-style-type: none"> <li>• Проверьте режущий узел. Ни в коем случае не используйте тупые или поврежденные лезвия.</li> <li>• Удостоверьтесь, что устройство находится в отличном рабочем состоянии. Проверьте затяжку гаек и винтов.</li> </ul> <p><b>⚠ ВНИМАНИЕ - В случае, если вы не знаете, как поступить, обращайтесь к специалистам. Обращайтесь к своему дилеру или в местный авторизованный сервисный центр. Не выполняйте те операции, которые вы считаете превосходящими ваши возможности.</b></p> <ul style="list-style-type: none"> <li>• После выключения двигателя, держите руки и ноги вдали от режущего узла, пока двигатель полностью не остановится.</li> <li>• Следите за щепками веток, которые могут вылетать во время резки.</li> <li>• Не выполняйте резку слишком близко к земле. В этом случае устройство может подбросить камни и другие предметы.</li> <li>• Следите за тем, чтобы в рабочей зоне не было бы посторонних вещей, электрических проводов, насекомых, животных и т.д. или других предметов, которые могут повредить режущий узел, например, металлических предметов.</li> </ul>	<p><b>⚠ Udostępniać lub pożyczać przycinarkę wyłącznie osobom z doświadczeniem, znającym zasady działania i prawidłowej obsługi urządzenia. Dostarczyć im wraz z urządzeniem instrukcję obsługi, którą powinni przeczytać przed przystąpieniem do pracy.</b></p> <p><b>⚠ UWAGA - Nie wykonywać cięcia przy silnym wietrze lub podczas intensywne opadów.</b></p> <p><b>⚠ UWAGA - Nigdy nie należy wykonywać cięcia przy słabej widoczności, bardzo wysokich bądź niskich temperaturach lub podczas mrozu.</b></p> <p><b>⚠ UWAGA - Uszkodzone lub niesprawne ostrza zwiększają ryzyko wypadków.</b></p> <ul style="list-style-type: none"> <li>• Sprawdzić mechanizm tnący. Nie używać nigdy stępionych, pękniętych lub uszkodzonych ostrzy.</li> <li>• Sprawdzić, czy urządzenie jest idealnie sprawne. Sprawdzić, czy nakrętki i śruby są dobrze dokręcone.</li> </ul> <p><b>⚠ UWAGA - W sytuacjach, w których nie jest się pewnym, jak postąpić, należy zasięgnąć opinii eksperta. Należy się skontaktować z dealerem lub z autoryzowanym serwisem. Należy unikać prac, do których wykonywania nie jest się przygotowanym.</b></p> <ul style="list-style-type: none"> <li>• Przy wyłączaniu silnika trzymać dłonie i stopy z dala od mechanizmu tnącego, dopóki silnik całkowicie się nie zatrzyma.</li> <li>• Uważać na fragmenty gałęzi, które mogą być wyrzucane przez urządzenie podczas cięcia.</li> <li>• Nie wykonywać cięcia zbyt blisko podłoża. Istnieje wtedy ryzyko odrzutu kamieni i innych przedmiotów.</li> <li>• Sprawdzić, czy miejsce pracy jest wolne od ciał obcych, takich jak kable elektryczne, owady i zwierzęta itp. lub innych przedmiotów, które mogłyby uszkodzić mechanizm tnący, takich jak np. przedmioty metalowe.</li> </ul>

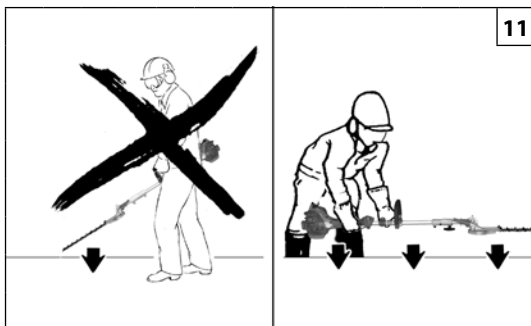
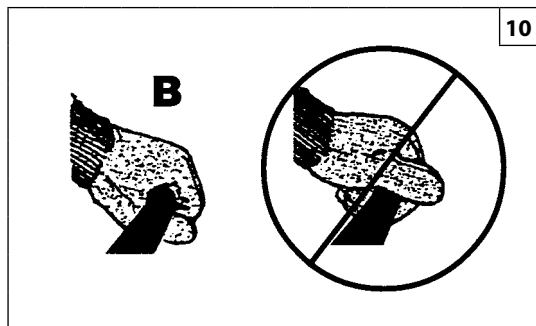
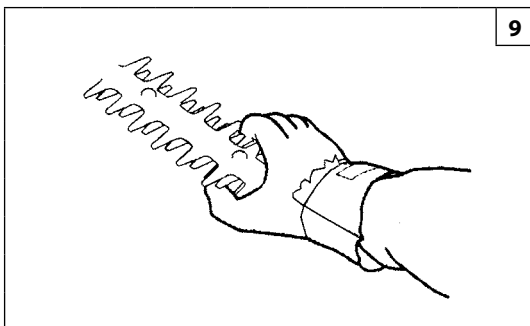

Português	Ελληνικά	Türkçe
<p align="center"><b>UTILIZAÇÃO</b></p>	<p align="center"><b>ΧΡΗΣΗ</b></p>	<p align="center"><b>KULLANIM</b></p>
<ul style="list-style-type: none"> <li>• Se atingir um corpo estranho ou na presença de fortes vibrações, desligue imediatamente o aparelho. Desligue o cabo da bobina da vela. Certifique-se de que o aparelho não está danificado. Repare eventuais danos.</li> <li>• Se qualquer objecto ficar encravado nas lâminas enquanto está a trabalhar, desligue o motor e aguarde que este pare completamente antes de limpar as lâminas. Desligue o cabo da bobina da vela.</li> <li>• Use sempre luvas de protecção de trabalho quando reparar o acessório de corte (fig. 9), já que este é extremamente afiado e pode cortar facilmente.</li> <li>• Solte a alavanca do acelerador assim que terminar a operação de corte e mantenha o motor em ralenti. Se ligar o corta-sebes com o motor na potência máxima sem uma carga de corte, pode ocorrer um desgaste inútil ou danos na lâmina e no motor.</li> <li>• Se ramos grossos ou outros objectos encravarem as lâminas, desligue imediatamente o motor antes de tentar libertar as lâminas.</li> <li>• Segure bem (B, fig.10) no corta-sebes enquanto o motor estiver a trabalhar. Os dedos devem ficar à volta do punho e o polegar sobreposto por baixo do punho.</li> </ul> <p><b>⚠ ATENÇÃO! - Pouse sempre a máquina no solo com o motor desligado e conforme indicado na Fig. 11.</b></p> <p><b>Estação de corte</b> Respeite todas as normas e disposições nacionais e locais relativas ao corta-sebes.</p>	<ul style="list-style-type: none"> <li>• Σε περίπτωση πρόσκρουσης με κάποιο αντικείμενο ή σε περίπτωση έντονων κραδασμών, σβήστε αμέσως τη συσκευή. Αποσυνδέστε το καλώδιο του πολλαπλασιαστή από το μπουζί. Βεβαιωθείτε ότι η συσκευή δεν έχει υποστεί βλάβη. Επισκευάστε τυχόν βλάβες.</li> <li>• Σε περίπτωση έμφραξης των λεπίδων κατά την εργασία, σβήστε τον κινητήρα και περιμένετε μέχρι να ακινητοποιηθεί πλήρως πριν καθαρίσετε τις λεπίδες. Αποσυνδέστε το καλώδιο του πολλαπλασιαστή από το μπουζί.</li> <li>• Χρησιμοποιείτε πάντα προστατευτικά γάντια εργασίας κατά την επισκευή του συστήματος κοπής (εικ. 9), καθώς είναι εξαιρετικά αιχμηρά και μπορεί να προκληθεί τραυματισμός.</li> <li>• Απασφαλίσετε το μοχλό του γκαζιού μόλις ολοκληρωθεί η εργασία κοπής και αφήνετε τον κινητήρα να λειτουργεί στο ρελαντί. Εάν το θαμνοκοπτικό λειτουργεί εν κενώ, με τον κινητήρα σε υψηλές στροφές, μπορεί να προκληθεί περιττή φθορά ή ζημιά στη λεπίδα και στον κινητήρα.</li> <li>• Σε περίπτωση έμφραξης των λεπίδων με μεγάλα κομμάτια κλαδιών ή άλλα αντικείμενα, σβήνετε αμέσως τον κινητήρα πριν αποκαταστήσετε τη λειτουργία των λεπίδων.</li> <li>• Κρατάτε σταθερά το θαμνοκοπτικό (B, εικ. 10) όταν λειτουργεί ο κινητήρας. Τα δάχτυλα πρέπει να περιβάλλουν τη λαβή, ενώ οι αντίχειρες πρέπει να βρίσκονται κάτω από τη λαβή.</li> </ul> <p><b>⚠ ΠΡΟΣΟΧΗ! - Τοποθετείτε πάντα το μηχάνημα στο έδαφος με τον κινητήρα σβηστό, όπως φαίνεται στην εικ. 11.</b></p> <p><b>Περίοδος κλαδέματος</b> Τηρείτε όλους τους εθνικούς και τοπικούς κανονισμούς σχετικά με το κλάδεμα.</p>	<ul style="list-style-type: none"> <li>• Yabancı nesnelere çarpmanız durumunda veya şiddetli vibrasyonların olması halinde, cihazı derhal durdurunuz. Bobin kablosunu bujiden çıkartınız. Cihazın hasar görüp görmediğini kontrol ediniz. Hasar varsa onarınız.</li> <li>• Çalışma esnasında bıçakların arasına bir şey takılmışsa, motoru kapatınız ve bıçağı temizlemeden önce tamamen durmasını bekleyiniz. Bobin kablosunu bujiden çıkartınız.</li> <li>• Kesme aparatını tamir ederken daima koruyucu iş eldivenleri giyiniz (şek. 9) çünkü oldukça keskindir ve kolayca kesebilir.</li> <li>• Kesim işlemi biter bitmez gaz kolunu bırakınız ve motorun çalışmasını minimumda tutunuz. Eğer kesme makinesini kesme yükü olmaksızın tam rejimde çalıştırırsanız, bıçağın ve motorun gereksiz şekilde yıpranmasına veya hasar görmesine neden olabilirsiniz.</li> <li>• Bıçakların arasına büyük dalların veya başka nesnelere takılması halinde, bıçakları temizlemeye çalışmadan önce motoru kapatınız.</li> <li>• Motor çalışırken kesme makinesini uygun bir şekilde tutunuz (B, şek.10). Parmaklar kulpu çevrelemeli ve baş parmak kulpun altına doğru sarılmalıdır.</li> </ul> <p><b>⚠ DİKKAT! - Makineyi yere daima motor kapalı şekilde ve Şek. 11'te gösterildiği gibi koyunuz.</b></p> <p><b>Kesim dönemi</b> Tüm ulusal ve yerel kurallara ve düzenlemelere uyunuz.</p>

--	--	--	--

Česky	Русский	Polski
POUŽITÍ	ПРАВИЛА ПОЛЬЗОВАНИЯ	UŻYTKOWANIE
<ul style="list-style-type: none"> <li>• Pokud se zasáhne cizí těleso nebo dojde k silným vibracím, přístroj ihned vypněte. Odpojte kabel cívky od svíčky. Zkontrolujte, zda přístroj není poškozený. Případná poškození opravte.</li> <li>• Pokud se něco zaklíní do nožů během práce, vypněte motor a počkejte, až se úplně zastaví. Až pak nože vyčistěte. Předtím ale odpojte kabel cívky od svíčky.</li> <li>• Když se opravuje stříhací ústrojí (obr. 9), vždy používejte ochranné pracovní rukavice, protože nože jsou velmi ostré a lehce může dojít k pořezání.</li> <li>• Jakmile dokončíte stříhání, uvolněte páčku plynu, a udržujte chod motoru na minimálních otáčkách. Když se nůžky nechají v činnosti s motorem na plný výkon, aniž by se stříhalo, může docházet ke zbytečnému opotřebení nebo poškození nože a motoru.</li> <li>• Když silné větve nebo jiné předměty způsobí zablokování nožů, ihned vypněte motor a teprve pak se pokuste nože uvolnit.</li> <li>• Zachovávejte pevné držení (B, obr. 10) nůžek, dokud je motor v činnosti. Prsty přitom rukojeť obepínají shora a palec ji svírá zdola.</li> </ul> <p><b>⚠ POZOR! - Stroj pokládejte na zem vždy s vypnutým motorem a v poloze, jak je uvedena na obr. 11.</b></p> <p><b>Doba stříhu</b> Dodržujte všechny národní a místní normy a předpisy týkající se používání plotových nůžek.</p>	<ul style="list-style-type: none"> <li>• В случае столкновения с каким-либо предметом или сильной вибрации, немедленно выключите устройство. Отсоедините провод свечи от свечи. Удостоверьтесь, что устройство не повреждено. В случае необходимости, устраните неполадки.</li> <li>• Если во время работы в лезвиях что-либо застрекает, выключите двигатель и подождите, пока он полностью не остановится, и только затем очистите лезвия. Отсоедините провод свечи от свечи.</li> <li>• Во время ремонта режущего узла, всегда одевайте рабочие защитные перчатки (рис. 9), поскольку лезвия очень острые и о них легко порезаться.</li> <li>• Сразу после завершения резки отпустите рычаг акселератора и позвольте двигателю работать в минимальном режиме. Работа двигателя в максимальном режиме без нагрузки может привести к износу деталей, а также повреждению лезвия и двигателя.</li> <li>• Если в лезвие застряло в толстой ветке или другом предмете, немедленно выключите двигатель и только после этого постарайтесь освободить лезвия.</li> <li>• Когда двигатель работает, крепко держите кусторез (B, рис. 10). Пальцы должны обхватывать рукоятку сверху, а большой палец должен обхватывать рукоятку снизу.</li> </ul> <p><b>⚠ ОСТОРОЖНО! - Ставьте машину на землю при выключенном двигателе и как показано на Рис. 11.</b></p> <p><b>Резка</b> Соблюдайте все местные и национальные законы, относящиеся к использованию кусторезов.</p>	<ul style="list-style-type: none"> <li>• W przypadku napotkania na ciało obce lub w razie silnych drgań natychmiast zatrzymać urządzenie. Odłączyć kabel cewki od świecy zapłonowej. Sprawdzić, czy urządzenie nie jest uszkodzone. Naprawić ewentualne uszkodzenia.</li> <li>• Jeżeli podczas pracy dojdzie do zablokowania ostrzy przez jakiegokolwiek ciała obce, przed ich usunięciem należy wyłączyć silnik i odczekać, aż całkowicie się zatrzyma. Odłączyć kabel cewki od świecy zapłonowej.</li> <li>• Podczas naprawy mechanizmu tnącego (rys. 9) należy zawsze nosić rękawice ochronne, gdyż jest on bardzo ostry, co stwarza duże ryzyko skaleczeń i zranień.</li> <li>• Zwolnić dźwignię gazu natychmiast po zakończeniu pracy i pozwolić, aby silnik przeszedł na bieg jałowy. Uruchomienie silnika nożyc do żywopłotów na wysokich obrotach bez obciążenia w postaci ciętego materiału może spowodować niepotrzebne zużycie lub uszkodzenie ostrza i silnika.</li> <li>• W przypadku zablokowania ostrzy przez grube gałęzie lub inne ciała obce przed próbą ich usunięcia należy zawsze wyłączyć silnik.</li> <li>• Gdy silnik jest uruchomiony, należy zawsze prawidłowo trzymać (B, rys.10) nożyce do żywopłotów. Palce powinny oplatać uchwyt, a kciuki muszą się znajdować pod drążkiem uchwytu.</li> </ul> <p><b>⚠ OSTROŻNIE! - Zawsze kłaść narzędzie na ziemi z wyłączonym silnikiem i w taki sposób, jak pokazano na rys. 11.</b></p> <p><b>Sezon roboczy/Pora pracy</b> Przestrzegać wszystkich miejscowych i krajowych norm oraz przepisów dotyczących przycinania żywopłotów.</p>

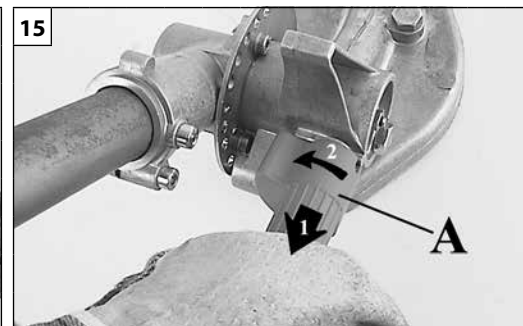
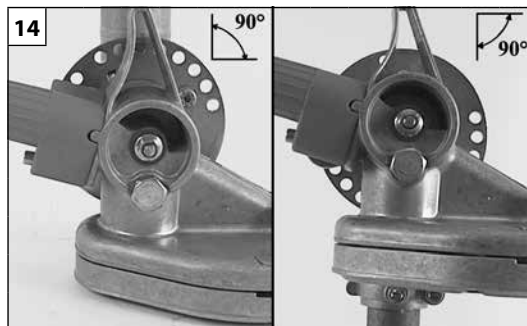
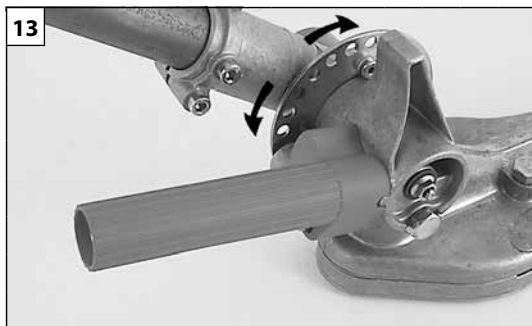

Português	Ελληνικά	Türkçe
<p align="center"><b>UTILIZAÇÃO</b></p>	<p align="center"><b>ΧΡΗΣΗ</b></p>	<p align="center"><b>KULLANIM</b></p>
<p><b>Acerto do acessório corta-sebes (Fig.13)</b> O ângulo do corta-sebes em relação ao tubo de transmissão pode ser deslocado para 12 posições entre 0° (extensão completa) e 90° (ângulo recto) quer para cima quer para baixo (excursão completa de 180°) (Fig. 14).</p> <p><b>⚠ ATENÇÃO</b> – É absolutamente proibido ligar o motor com o acessório dobrado na posição de transporte.</p> <p><b>Sequência operativa de regulação:</b></p> <ol style="list-style-type: none"> <li>1. Desligue o motor,</li> <li>2. Puxe a pega de regulação angular (A, Fig.15) e rode-a no sentido contrário ao dos ponteiros do relógio para libertar o mecanismo,</li> <li>3. Rode o acessório até ouvir os estalidos (correspondentes às posições) desejados,</li> <li>4. Solte a pega e faça engrenar o perno de regulação no disco selector (B, Fig.16).</li> </ol> <p><b>⚠ ATENÇÃO</b> – Com o perno engrenado (após o acerto), a pega de regulação fica novamente apoiada na caixa (Fig.17).</p> <p><b>⚠ ATENÇÃO</b> - Para utilizar mais facilmente a aplicação, colocar o punho do laço (A, Fig.18) para o terminal (B).</p>	<p><b>Ρύθμιση του θαμνοκοπτικού εξαρτήματος (δικ.13)</b> Η γωνία του θαμνοκοπτικού ως προς τον άξονα μετάδοσης μπορεί να μετατοπιστεί σε 12 θέσεις από 0° (πλήρης έκταση) έως 90° (ορθή γωνία) είτε προς τα πάνω είτε προς τα κάτω (πλήρης διαδρομή 180°) (εικ. 14).</p> <p><b>⚠ ΠΡΟΣΟΧΗ</b> - Απαγορεύεται αυστηρά η λειτουργία του κινητήρα με το ξάρτημα τοποθετημένο στη θέση μεταφοράς.</p> <p><b>Σιρά νργιών για τη ρύθμιση:</b></p> <ol style="list-style-type: none"> <li>1. Σβήστ τον κινητήρα</li> <li>2. Τραβήξτ τη χιρολαβή γωνιακής ρύθμισης (A, Εικ.15) και γυρίστ την δεξιόστροφα για να λυθρώστ το μηχανισμό,</li> <li>3. Γυρίστ το ξάρτημα στην πιθυμητή θέση,</li> <li>4. Ελυθρώστ τη χιρολαβή και προσαρμόστ τον πύρο ρύθμισης στο δίσκο πιλογής (B, Εικ.16).</li> </ol> <p><b>⚠ ΠΡΟΣΟΧΗ</b> - Μ τον πύρο ασφαλισμένο (μτά τη ρύθμιση) η χιρολαβή ρύθμισης ακουμπά πάλι στο κιβώτιο (Εικ.17).</p> <p><b>⚠ ΠΡΟΣΟΧΗ</b> - Για να χρησιμοποιήσετε πιο εύκολα την εφαρμογή, τοποθετήστε τη λαβή βρόχο (A, Εικ.18) στο τερματικό (B).</p>	<p><b>Kesme makinesi aksesuarının ayarlanması (Şek. 13)</b> Kesme makinesinin transmisyon borusuna olan açısı 0° (tam açılma) ile 90° (dik açı) arasında gerek yukarıya gerekse aşağıya doğru 12 konuma getirilebilir (180° tam açı) (Şek. 14).</p> <p><b>⚠ DİKKAT</b> – Aksesuar taşıma konumuna katlanmış durumda iken motorun çalıştırılması kesinlikle yasaktır.</p> <p><b>Ayarlama işleminin sırası:</b></p> <ol style="list-style-type: none"> <li>1. Motoru kapatınız</li> <li>2. Mekanizmayı devre dışı bırakmak için açısız ayarlama kulpunu (A, Şek. 15) çekiniz ve saatin tersi yönde çeviriniz</li> <li>3. Aleti istenilen konuma (pozisyona) çeviriniz</li> <li>4. Kulpu bırakınız ve ayarlama pimini seçme diskinde takınız (B, Şek. 16).</li> </ol> <p><b>⚠ DİKKAT</b> – Pim takılı iken (sabitleme işleminden sonra) ayarlama kulpu tekrar kutuya dayanır (Şek. 17).</p> <p><b>⚠ DİKKAT</b> - Daha kolay uygulamayı kullanmak için, terminal (B) döngü kolu (A, Şekil 18) yerleştirin.</p>



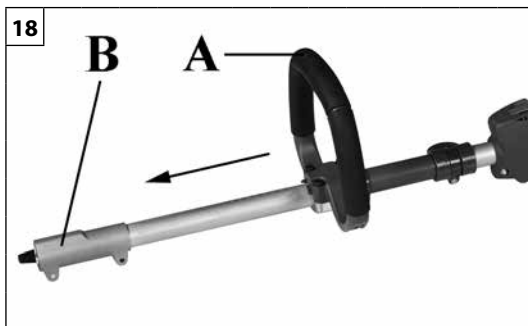
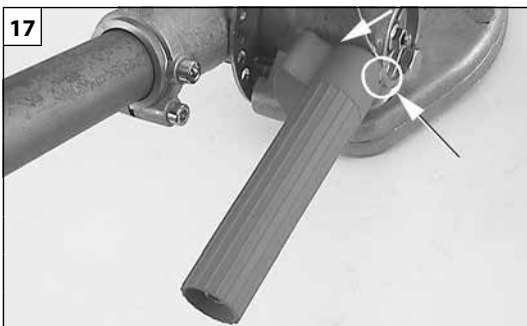

Česky

Русский

Polski

## POUŽITÍ

### Seřízení nástavce plotových nůžek (obr. 13)

Úhel plotových nůžek lze nastavit vůči trubce s hřídelí do 12 poloh mezi 0° (úplné vyrovnění) a 90° (pravý úhel) jak nahoru, tak dolů (úplné otočení o 180°) (obr. 14).

**⚠ POZOR** - Když je nástavec složený v přepravní poloze, nesmí se spouštět motor.

### Postup při seřizování:

1. Vypněte motor
2. Vytáhněte rukojeť pro seřízení úhlu (A, obr. 15) a otočte jí proti směru hodinových ručiček, aby se mechanismus uvolnil
3. Otočte nástavec o požadovaný počet zarážek (poloh)
4. Uvolněte rukojeť a nechte zapadnout seřizovací čep do volicího kotouče (B, obr. 16).

**⚠ POZOR** - Když je čep v záběru (po seřízení), přiléhá seřizovací rukojeť zase ke skříni (obr. 17).

**⚠ POZOR** - Chcete-li snadněji používat aplikaci, umístěte rukojeť smyčky (A, Obr.18) na svorku (B).

## ПРАВИЛА ПОЛЬЗОВАНИЯ

### Регулировка углового положения кустореза (Рис. 13)

Можно задать 12 различных угловых положений кустореза относительно трансмиссионной трубки в диапазоне от 0° (крайнее положение) до 90° (кусторез находится под прямым углом к трубке) как вверх, так и вниз (крайнее положение при 180°) (Рис. 14).

**⚠ ВНИМАНИЕ!** Категорически запрещается запускать двигатель в то время, когда кусторез находится в согнутом транспортировочном положении.

### Процедура регулировки:

1. Выключите двигатель
2. Потяните ручку регулировку углового положения (A, Рис. 15) и поверните ее против часовой стрелки для того, чтобы высвободить механизм.
3. Разверните насадку в нужное положение
4. Отпустите ручку и позвольте регулировочному штифту зафиксироваться в дисковом селекторе (B, Рис. 16).

**⚠ ВНИМАНИЕ!** После фиксации штифта (после регулировки) регулировочная ручка вновь ляжет на коробку (Рис. 17).

**⚠ ВНИМАНИЕ** - Для того, чтобы более легко использовать приложение, поместите ручку петли (A, Рис.18) к разъему (B).

## UŻYTKOWANIE

### Regulacja nożyc do żywopłotu (rys. 13)

Kąt nachylenia nożyc do żywopłotu względem wału napędowego można ustawić w 12 pozycjach od 0° (całkowite wysunięcie) do 90°(kąt prosty), zarówno w kierunku górnym, jak i dolnym (całkowity zakres = 180°) (Rys. 14).

**⚠ UWAGA** - Bezwzględnie zabronione jest uruchamianie silnika z wałem złożonym w pozycji transportowej.

### Kolejność czynności podczas regulacji:

1. Wyłączyć silnik
2. Pociągnąć za uchwyt regulujący kąt (A, rys. 15) i obrócić go w kierunku przeciwnym do ruchu wskazówek zegara, aby odłączyć mechanizm.
3. Obrócić narzędzie w żądane położenie.
4. Zwolnić uchwyt i zażębić sworzeń regulacyjny w tarczy wybieraka (B, rys. 16).

**⚠ UWAGA** - Przy zażęzionym sworzniu (po regulacji) uchwyt regulacyjny ponownie opiera się na skrzynce (rys. 17).

**⚠ UWAGA** - Aby łatwiej korzystać z aplikacji, należy umieścić uchwyt pętli (A, Rys.18) do gniazda (B).

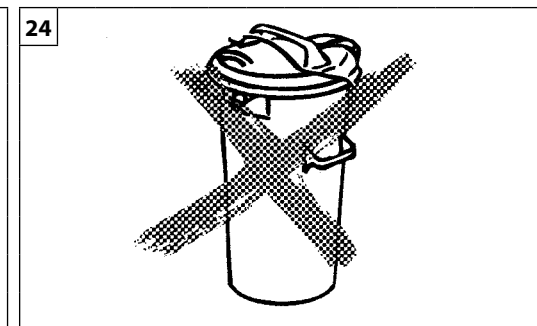
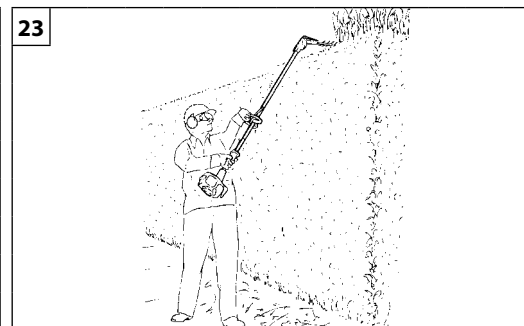
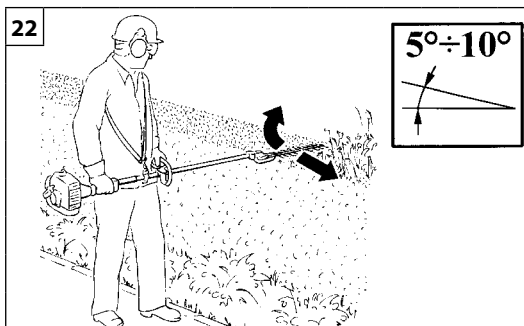

Português	Ελληνικά	Türkçe
<p align="center"><b>UTILIZAÇÃO</b></p>	<p align="center"><b>ΧΡΗΣΗ</b></p>	<p align="center"><b>KULLANIM</b></p>
<p><b>TÉCNICA DE OPERAÇÃO</b>  Corte primeiro os dois lados da sebe e, por fim, a parte superior. Avance lentamente, principalmente se cortar sebes muito bastas. Se a sebe necessitar de um desbaste profundo, corte de modo gradual com várias passagens.  <b>Corte vertical:</b> Corte com movimento em arco de baixo para cima e vice-versa, usando ambos os lados da lâmina (Fig. 21).  <b>Corte horizontal:</b> Para obter a melhor qualidade de corte, incline a lâmina (5÷10°) na direção do movimento do corte (Fig. 22).  <b>Corte acima da cabeça:</b> utilizando o corta-sebes comprido (Fig.23), movimente o corta-sebes por cima da cabeça e desloque-o para a direita e para a esquerda, obtendo um grande raio da acção, mesmo em altura.</p> <p><b>⚠ ATENÇÃO</b> – Não deite os restos do corte no caixote do lixo doméstico (Fig.24). Podem ser utilizados para compostagem.</p> <p><b>⚠ ATENÇÃO!</b> - Respeite sempre as normas de segurança. A corta sebes deve ser utilizada só para cortar sebes ou pequenos arbustos. Está proibido cortar outros tipos de materiais. Não utilize a corta sebes como alavanca para elevar, deslocar, ou romper objectos, nem bloqueá-la sobre suportes fixos. Está proibido introduzir na tomada de força da corta sebes utensílios ou aplicações que não sejam aquelas indicadas pelo construtor. Não utilize a máquina para podar árvores ou cortar relvas.</p>	<p><b>ΤΡΟΠΟΣ ΧΡΗΣΗ</b>  Κόβετε πάντα τις δύο πλευρές του θάμνου και μετά το πάνω μέρος. Προωθήστε αργά το μηχάνημα, ειδικότερα για την κοπή πυκνών θάμνων. Αν ο θάμνος θέλει πολύ κλάδεμα, κόψτε τον σταδιακά με περισσότερα περάσματα.  <b>Κάθετη κοπή:</b> Κόβετε με καμπυλόγραμμη κίνηση από κάτω προς τα πάνω και αντίστροφα, χρησιμοποιώντας και τις δύο πλευρές των μαχαιριών (Εικ. 21).  <b>Οριζόντια κοπή:</b> Για να επιτύχετε μια καλύτερη ποιότητα κοπής, κλείνετε τη λάμα (5÷10°) προς την κατεύθυνση κοπής (Εικ. 22).  <b>Κοπή πάνω από το κεφάλι:</b> χρησιμοποιώντας το θαμνοκοπτικό μεγάλου μήκους (Εικ.23) μετακινήστε το θαμνοκοπτικό πάνω από το κεφάλι με κινήσεις δεξιά-αριστερά, για να έχετε μεγάλη ακτίνα δράσης ψηλά.</p> <p><b>⚠ ΠΡΟΣΟΧΗ</b> - Μην πετάτε τα υπολείμματα της κοπής στον κάδο των οικιακών απορριμμάτων (Εικ.24). Μπορούν να χρησιμοποιηθούν για λιπασματοποίηση.</p> <p><b>⚠ ΠΡΟΣΟΧΗ!</b> Ακολουθείτε πάντα τους κανόνες ασφαλείας. Το κλαδευτικό θα πρέπει να χρησιμοποιηθεί μόνο για την κοπή θάμνων ή πουρνariών. Απαγορεύεται να βάζετε στο κόμπλερ του κλαδευτικού εργαλεία ή εξαρτήματα που δεν ενδुकνειει ο κατασκευαστής. Μην χρησιμοποιήσετε το μηχάνημα για την κοπή κλαδιών δένδρων ή για το κούρεμα γρασιδιού.</p>	<p><b>İŞLETİM TEKNİĞİ</b>  Çitin her yanını son olarakta uç kısmını kesmeden önce. Özellikle sık çalılık buduyorsanız, yavaşça ilerleyiniz. Canlı çitin iyice budanması gerekiyorsa, üzerinden birkaç kez geçerek kademeli bir şekilde kesiniz.  <b>Dikey kesim:</b> Bıçakların her iki tarafınıda kullanarak (Şekil 21) aşağıdan yukarıya doğru kavisli hareketle ve tersi yönde kesim yapınız.  <b>Yatay kesim:</b> Kesim konusunda en iyi sonuçları elde edebilmek için bıçağı kesim hareketi yönüne doğru eğiniz (Şekil 22).  <b>Baş üzerinden kesme:</b> açısız Uzun kesme makinesi (Şek. 23) kesme makinesini başınızın yukarisına getiriniz ve yükseklik bakımından da geniş bir çalışma alanı elde ederek sağa ve sola doğru hareket ettiriniz.</p> <p><b>⚠ DİKKAT</b> - Kesme işlemi kalıntılarını ev atıklarının toplandığı çöp bidonlarına atmayınız (Şek. 24). Organik gübre olarak kullanılabilirler.</p> <p><b>⚠ DİKKAT!</b> Güvenlik önlemlerine daima uyunuz. Çalı kesme makinası yalnızca çalı ve ince dalları kesmek için kullanılmalıdır. Üretici firmanın, makinenin gücüne uygun bulmadığı aletleri takmayınız. Makinayı ağaç budamak veya çim biçmek için kullanmayınız.</p>

--	--	--	--

Česky	Русский	Polski
POUŽITÍ	ПРАВИЛА ПОЛЬЗОВАНИЯ	UŻYTKOWANIE
<p><b>PRACOVNÍ POSTUP</b></p> <p>Nejprve sestříhejte obě strany živého plotu a nakonec horní část. Pomalu posunujte nůžky dopředu, zvláště je-li plot velmi silný. Když živý plot vyžaduje hrubší ořezání, stříhejte postupně, na několikrát.</p> <p><b>Svislý řez:</b> Sestříhejte obloukem zezdola nahoru a obráceně a využijte obou stran nožů (obr. 21).</p> <p><b>Vodorovný řez:</b> Lepších výsledků stříhu dosáhnete, nakloníte-li nůžky ve směru pohybu stříhu (obr. 22).</p> <p><b>Řez nad hlavou:</b> použijte plotové nůžky dlouhé (obr. 23), zvedněte je nad hlavu a pohybujte doprava a doleva s velkým akčním rádiem i ve výšce.</p> <p><b>⚠ POZOR</b> - Nevyhazujte odřezky ani posekanou trávu do nádob pro směsný komunální odpad (obr. 24). Lépe se využijí v kompostu.</p> <p><b>⚠ UPOZORNĚNÍ!</b> Vždy dodržujte bezpečnostní pokyny. Nůžky na živý plot se smí používat pouze k zastříhávání živého plotu nebo malých keřů. Je zakázáno připojovat k motoru nůžek nástroje nebo zařízení, které k tomu nejsou určeny, nebo používat k prořezávání stromu nebo stříhání trávy.</p>	<p><b>МЕТОДЫ СТРИЖКИ БЕНЗОНОЖНИЦАМИ</b></p> <p>Сначала срежьте по краям, потом сверху. Работайте медленно, особенно, если живая изгородь густая. Если изгородь нуждается в сильной подрезке, подрезайте ее постепенно в несколько проходов.</p> <p><b>Вертикальная стрижка:</b> Имеющими двусторонний нож, стригите дугообразными движениями сначала снизу вверх, затем сверху вниз, чтобы задействовать обе стороны ножа (Рис. 21).</p> <p><b>Горизонтальная стрижка:</b> Чтобы получить наилучший результат, слегка наклоните нож (5÷10°) в направлении стрижки (Рис. 22).</p> <p><b>Резка над головой:</b> установите длинный кусторез к трансмиссионной трубке (Рис. 23), поднимите его над головой и выполняйте движения вправо и влево; при этом вы обеспечите большой радиус действия, в том числе и по высоте.</p> <p><b>⚠ ВНИМАНИЕ!</b> Не выбрасывайте скошенную траву с бытовыми отходами (Рис. 24). Ее можно использовать для компостирования.</p> <p><b>⚠ ВНИМАНИЕ:</b> Всегда соблюдайте меры безопасности. Бензоножницы должны использоваться только для стрижки кончиков веток или маленьких кустов. Запрещается резать другие виды материалов. Не используйте бензоножницы в качестве рычага для подъема и передвижения предметов, а также не прикрепляйте их к фиксированной опоре. Запрещается присоединять к валу отбора мощности бензоножниц насадки или другие инструменты, не указанные производителем. Не используйте их для срезания веток и стрижки травы.</p>	<p><b>TECHNIKA EKSPLOATACJI</b></p> <p>Najpierw przyciąć boki żywopłotu, a następnie górę. Ścinać powoli, w szczególności wtedy, gdy ścina się bardzo gęste żywopłoty. Jeżeli żywopłot wymaga mocnego przycięcia, należy go ścinać stopniowo, wykonując kilka przejść.</p> <p><b>Cięcie pionowe:</b> Ciąć ruchem łukowym od dołu w górę i na odwrót, używając obu stron ostrzy (Rys. 21).</p> <p><b>Cięcie poziome:</b> W celu uzyskania najwyższej jakości cięcia, należy przechylić ostrze (5÷10°) w kierunku ścinania (Rys. 22).</p> <p><b>Cięcie nad wysokością głowy:</b> przy pomocy długiej nożyce do żywopłotu (rys. 23) należy przesunąć nożyce do żywopłotu poza głowę, a następnie przesunąć je w prawo i w lewo, aby uzyskać większy promień działania, także podczas cięcia na wysokości.</p> <p><b>⚠ UWAGA</b> - Nie wyrzucać pozostałości ściętej trawy lub żywopłotu do kosza na odpady komunalne (rys. 24). Można je wykorzystać do kompostu.</p> <p><b>⚠ UWAGA!</b> - Zawsze przestrzegać przepisów BHP. Przyniarka powinna być używana jedynie do przycinania żywopłotów oraz małych krzewów. Zabrania się podłączania do urządzenia narzędzi lub osprzętu innego niż wskazane przez producenta. Nie używać przyniarki do ścinania drzew ani do ścinania trawy.</p>

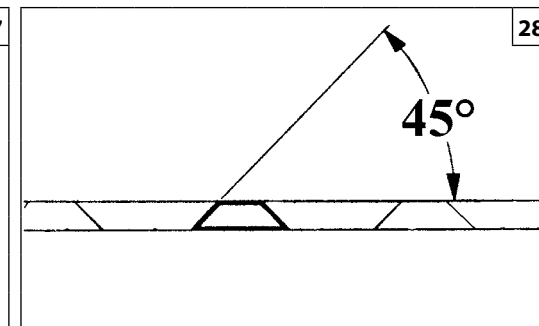
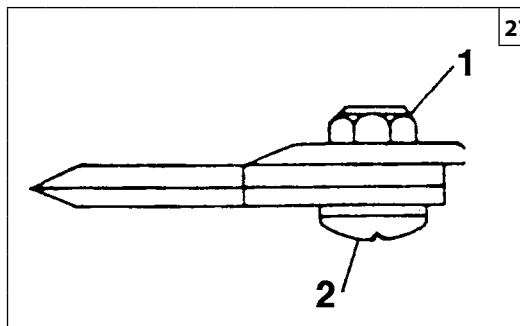

Português	Ελληνικά	Türkçe
<p align="center"><b>MANUTENÇÃO</b></p>	<p align="center"><b>ΣΥΝΤΗΡΗΣΗ</b></p>	<p align="center"><b>BAKIM</b></p>
<p><b>⚠ ATENÇÃO - Durante as operações de manutenção, calce sempre as luvas de protecção. Não efectue as operações de manutenção com o motor quente.</b></p> <p><b>REDUTOR DE LÂMINAS</b> Verifique o nível de graxa cada 20 horas de trabalho (Fig. 25). Se for necessário, acrescente 15÷20 g graxa ao bisulfuro de molibdênio EFCO cód. nº 4173238B ou OLEO-MAC cód. nº 001000677B.</p> <p><b>REDUTOR ANGULAR</b> Verifique o nível de graxa cada 50 horas de trabalho (Fig. 26). Se for necessário, acrescente 5÷10 g graxa ao bisulfuro de molibdênio EFCO cód. nº 4173238B ou OLEO-MAC cód. nº 001000677B.</p> <p><b>LÂMINAS (Fig. 27)</b> De vez em quando, desmonte e limpe o porca (1) e o parafuso (2) das incrustações.</p> <p><b>AFIAÇÃO (Fig. 28)</b> Conduza a lima de afiação ou o rebolo sempre com um ângulo de 45° relativamente ao plano da lâmina e:</p> <ul style="list-style-type: none"> <li>• Afie sempre em direcção ao gume;</li> <li>• Preste atenção para que a lima corte apenas à ida - levante-a no regresso;</li> <li>• Elimine a rebarba da lâmina com uma pedra de afiação;</li> <li>• Extraia pouco material;</li> <li>• Antes de voltar a montar as lâminas afiadas, elimine a limalha e lubrifique as lâminas.</li> </ul> <p>Não tente afiar uma lâmina desgastada. Leve-a para um centro de assistência autorizado ou substitua-a.</p>	<p><b>⚠ ΠΡΟΣΟΧΗ - Κατά τη διάρκεια της συντήρησης φοράτε πάντα προστατευτικά γάντια. Μην πραγματοποιείτε τη συντήρηση με τον κινητήρα ακόμη ζεστό.</b></p> <p><b>ΜΙΩΤΗΡΑΣ ΜΑΧΑΙΡΙΩΥ</b> Ελεγχτε την σταθμη του γρασου καθε 20 ωρες λειτουργιας (Εικ. 25). Εαν ειναι αναγκαιο, 15÷20 g προσθεστε γρασο διθειουχου μολιβδαινιου Efco, παρτ. αρ. 4173238B και Oleo-Mac παρτ. αρ. 001000667B.</p> <p><b>ΓΩΝΙΑΚΟΣ ΜΙΩΤΗΡΑΣ</b> Ελεγχτε την σταθμη του γρασου καθε 50 ωρες λειτουργιας (Εικ. 26). Εαν ειναι αναγκαιο, 5÷10 g προσθεστε γρασο διθειουχου μολιβδαινιου Efco, παρτ. αρ. 4173238B και Oleo-Mac παρτ. αρ. 001000667B.</p> <p><b>ΛΑΜΕΣ (Εικ. 27)</b> Κατά διαστήματα, αφαιρείτε και καθαρίζετε το παξιμάδι (1) και τη βίδα (2).</p> <p><b>ΤΡΟΧΙΣΜΑ (Εικ. 28)</b> Χρησιμοποιήστε τη λίμα ακονίσματος ή το σμυριδοτροχό πάντα με γωνία 45° ως προς το επίπεδο του μαχαιριού, και:</p> <ul style="list-style-type: none"> <li>• Τροχιζέτε πάντοτε προς την κόψη;</li> <li>• Προσοχή ώστε η λίμα να κόβει μόνο προς τη μία κατεύθυνση. Σηκώστε στην επιστροφή;</li> <li>• Αφαιρέστε τα υπολείμματα από το μαχαίρι με μία πέτρα ακονίσματος;</li> <li>• Αφαιρείτε ελάχιστο υλικό;</li> <li>• Πριν τοποθετήσετε τα τροχισμένα μαχαίρια, αφαιρέστε τα ρινίσματα και γρασάρετε τα μαχαίρια.</li> </ul> <p>Μην προσπαθήσετε να λιμάρετε μια αλλοιωμένη λάμα. Συμβουλευθείτε ένα εξουσιοδοτημένο κέντρο σέρβις ή αντικαταστήστε την.</p>	<p><b>⚠ DİKKAT - Sırt atomizötörünün bakımını yaparken eldiven kullanınız. Motor sıcakken bakımını yapmayınız.</b></p> <p><b>BIÇAK REDÜKTÖRÜ</b> Her 20 saatlik çalışma sonrasında gres seviyesini kontrol ediniz (Şek. 25). Gerekiyorsa, 15÷20 gr. molibden bisülfürlü Efco (kod numarası 4173238B) ve Oleo-Mac (kod numarası 001000677B) gres ekleyiniz.</p> <p><b>AÇISAL REDÜKTÖR</b> Her 50 saatlik çalışma sonrasında gres seviyesini kontrol ediniz (Şek. 26). Gerekiyorsa, 5÷10 gr. molibden bisülfürlü Efco (kod numarası 4173238B) ve Oleo-Mac (kod numarası 001000677B) gres ekleyiniz.</p> <p><b>BIÇAKLAR (Şek. 27)</b> Ara sıra vidayı (2) ve somunu (1) söküp temizleyiniz.</p> <p><b>BİLEME (Şekil 28)</b> Bilenecek olan bıçağı bileme makinasının eğesine daima 45 derecelik açı yapacak şekilde sürünüz (temas ettiriniz).Ve bunların yanında aşağıdakileri uygulayınız:</p> <ul style="list-style-type: none"> <li>• Daima bıçağın kesici kenarına doğru bileyiniz;</li> <li>• Eğe dokundurulan bölgeyi keserken dikkatli olunuz ve başka bölgeyi bilemeye geçerken bıçağı kaldırarak geri çekiniz;</li> <li>• Bıçağın iyi keskinleşmesini sağlamak için bıçak üzerindeki birikmiş parçaları bir taşla temizleyiniz;</li> <li>• Üzerindeki en ufak parçaları bile temizleyiniz;</li> <li>• Bilenmiş bıçakları temizlemeden önce, aynı bıçağı geri takmak için üzerindeki birikmiş olan eğe tozlarını gideriniz.</li> </ul> <p>Körelmiş bir bıçağı bilemeye çalışmayın. Yetkili bir servis merkezine götürün ve değiştirin.</p>

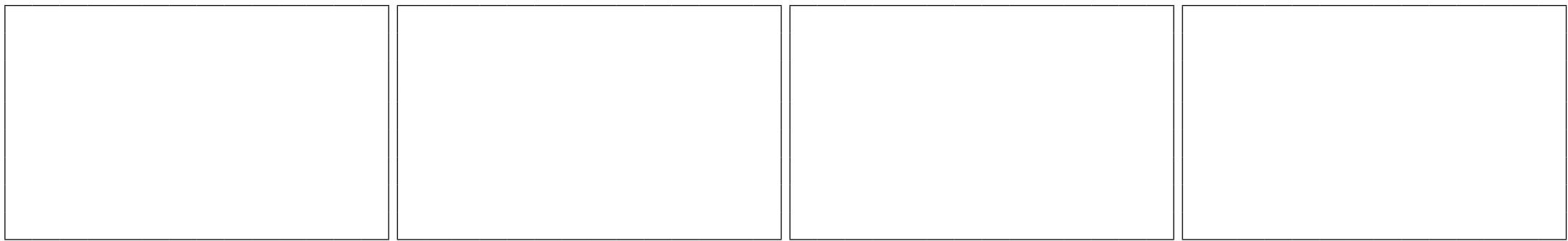

Česky	Русский	Polski
<b>ÚDRŽBA</b>	<b>ОБСЛУЖИВАНИЕ</b>	<b>KONSERWACJA</b>
<p><b>⚠ UPOZORNĚNÍ - Při údržbových pracích vždy používejte ochranné rukavice. Údržbu neprovádějte, je-li motor ještě teplý.</b></p> <p><b>PŘEVODOVKA PRO LIŠTU</b> Hladinu tuku kontrolujte každých 20 pracovních hodin (obr. 25). Pokud je to nutné, přidejte 15-20 g tuku s bisulfidem molybdenu Efco kód 4173238B a Oleo-Mac kód 001000677B.</p> <p><b>ÚHLOVÝ PŘEVOD</b> Hladinu tuku kontrolujte každých 50 pracovních hodin (obr. 26). Pokud je to nutné, přidejte 5-10 g tuku s bisulfidem molybdenu Efco kód 4173238B a Oleo-Mac kód 001000677B.</p> <p><b>NOŽE (obr. 27)</b> Čas od času matici (1) a šroub (2) odmontujte a vyčistěte případné usazeniny.</p> <p><b>BROUŠENÍ (obr. 28)</b> Pilník nebo ostrič vedte vždy v úhlu 45° vzhledem k rovině nože a dodržujte tyto zásady:</p> <ul style="list-style-type: none"><li>• bruste vždy směrem k režnému okraji</li><li>• při broušení brouskem dbejte na to, aby brousek brousil pouze směrem dopředu, při návratu jej nadzvedněte</li><li>• odlomené hrany břitu odstraňte obtahovacím brouskem</li><li>• odstraňte co nejméně materiálu</li><li>• před namontováním nabroušených nožů odstraňte piliny a nože namažte.</li></ul> <p>Nepokoušejte se brousit poškozené nože. Buď je vyměňte nebo zanešte do autorizovaného servisu.</p>	<p><b>⚠ ВНИМАНИЕ - Всегда надевайте защитные перчатки во время выполнения операций технического обслуживания. Запрещается проводить данные работы при неостывшем двигателе.</b></p> <p><b>РЕДУКТОР НОЖЕЙ</b> Проверяйте уровень смазки после каждых 20 часов работы (Рис. 25). При необходимости добавьте 15-20 г консистентной смазки с сульфатом молибдена Efco с кодом 4173238B или Oleo-Mac с кодом 001000677B.</p> <p><b>УГЛОВОЙ РЕДУКТОР</b> Проверяйте уровень смазки после каждых 50 часов работы (Рис. 26). При необходимости добавьте 5-10 г консистентной смазки с сульфатом молибдена Efco с кодом 4173238B или Oleo-Mac с кодом 001000677B.</p> <p><b>НОЖИ (Рис. 27)</b> Периодически снимайте и очищайте гайку (1) и винт (2).</p> <p><b>ЗАТОЧКА (Рис. 28)</b> Всегда держите напильник или заточное устройство под углом 45° относительно ножа, а также:</p> <ul style="list-style-type: none"><li>• Всегда затачивайте в направлении режущей кромки;</li><li>• Примечание: ведите заточку только в одном направлении; отнимайте напильник от ножа, когда совершаете обратное движение;</li><li>• Удаляйте заусенцы с края ножа при помощи бруска;</li><li>• Снимайте как можно меньше материала;</li><li>• Перед установкой заточенных ножей удалите опилки и смажьте ножи.</li></ul> <p>Не пытайтесь заточить поврежденный нож. Поменяйте его или отнесите в сервисный центр.</p>	<p><b>⚠ UWAGA - W czasie wykonywania czynności konserwacyjnych należy zawsze nosić rękawice ochronne. Nie wykonywać czynności konserwacyjnych, kiedy silnik jest rozgrzany.</b></p> <p><b>PRZEKŁADNIA REDUKCYJNA OSTRZY</b> Sprawdzać poziom smaru po każdych 20 godzinach pracy (rys. 25). W razie potrzeby dodać 15÷20 g smaru na bazie dwusiarczku molibdenu EFCO kod 4173238B oraz Oleo-Mac kod 001000677B.</p> <p><b>PRZEKŁADNIA KĄTOWA</b> Sprawdzać poziom smaru po każdych 50 godzinach pracy (rys. 26). W razie potrzeby dodać 5÷10 g smaru na bazie dwusiarczku molibdenu EFCO kod 4173238B oraz Oleo-Mac kod 001000677B.</p> <p><b>OSTRZA (Rys.27)</b> Zaleca się okresowo odkręcać i czyścić nakrętkę (1) i śrubę (2) z zanieczyszczeń.</p> <p><b>OSTRZENIE (Rys. 28)</b> Prowadzić pilnik lub ostrzarkę pod kątem 45° w stosunku do płaszczyzny ostrza oraz:</p> <ul style="list-style-type: none"><li>• Ostrzyć zawsze w kierunku krawędzi tnącej</li><li>• Pilnik powinien dotykać ostrza jedynie podczas ruchu w jednym kierunku; podczas ruchu powrotnego podnosić pilnik.</li><li>• Usunąć wszelkie zadziory z ostrza</li><li>• Starać się, aby spłować jak najmniej materiału</li><li>• Przed zamontowaniem naostrzonych ostrzy, wyeliminować opilki oraz nasmarować ostrza.</li></ul> <p>Nie ostrzyć zużytych ostrzy. Oddać zużyte ostrza do serwisu lub wymienić.</p>

Português	Ελληνικά	Türkçe
<p align="center"><b>MANUTENÇÃO</b></p>	<p align="center"><b>ΣΥΝΤΗΡΗΣΗ</b></p>	<p align="center"><b>BAKIM</b></p>
<p><b>MANUTENÇÃO EXTRAORDINÁRIA</b> No final de cada estação, em caso de uso intenso, ou de dois em dois anos com uso normal, é aconselhável proceder a um controlo geral a efectuar com um técnico especializado da rede de assistência.</p> <p><b>⚠ ATENÇÃO! – Todas as operações de manutenção não mencionadas no presente manual devem ser efectuadas por uma oficina autorizada.</b> Para garantir um funcionamento constante e regular do corta-sebes, lembre-se de que eventuais substituições de componentes deverão ser exclusivamente efectuadas com <b>PEÇAS SOBRESSELENTES ORIGINAIS.</b></p> <p><b>⚠ Eventuais modificações não autorizadas e/ou o uso de acessórios não originais podem causar lesões graves ou mortais ao operador ou a terceiros.</b></p>	<p><b>ΕΚΤΑΚΤΗ ΣΥΝΤΗΡΗΣΗ</b> Στο τέλος της εποχής μετά από εντατική χρήση ή κάθε δύο χρόνια με φυσιολογική χρήση, είναι σκόπιμο να πραγματοποιείται ένας γενικός έλεγχος από εξειδικευμένο τεχνικό του Σέρβις.</p> <p><b>⚠ ΠΡΟΣΟΧΗ! - Όλες οι επεμβάσεις συντήρησης που δεν αναφέρονται στο παρόν εγχειρίδιο, πρέπει να πραγματοποιούνται από εξουσιοδοτημένο σέρβις.</b> Για να εξασφαλιστεί η σταθερή και ομαλή λειτουργία του θαμνοκοπτικό, για την αντικατάσταση εξαρτημάτων πρέπει να χρησιμοποιείτε πάντα <b>ΓΝΗΣΙΑ ΑΝΤΑΛΛΑΚΤΙΚΑ.</b></p> <p><b>⚠ Τυχόν μη εξουσιοδοτημένες τροποποιήσεις ή/και η χρήση μη γνήσιων εξαρτημάτων μπορεί να οδηγήσουν στην πρόκληση σοβαρών ή θανατηφόρων τραυματισμών για το χειριστή ή τρίτους.</b></p>	<p><b>EKSTRA BAKIM</b> Eğer cihaz yoğun bir flekilde kullanıldıysa, uygulama sezonu sonunda, normal olarak gerçekleştirilen genel kontrollere ek olarak her iki yıllık kullanımdan sonra cihazı uzman teknisyene kontrol ettiriniz.</p> <p><b>⚠ DİKKAT! – Bu kitapçıkta belirtilmeyen diğer tüm bakım işleri yetkili bir Servis Merkezi tarafından gerçekleştirilmelidir.</b> Kesme makinesi devamlı ve düzenli çalışmasını sağlamak için, eski parçaların sadece <b>ORJİNAL YEDEK PARÇALAR</b> ile değiştirilmesi gerektiğini unutmayınız.</p> <p><b>⚠ Yetkisiz yapılan değişiklikler ve/veya orijinal aksesuarların kullanılmaması operatörde veya üçüncü kişilerde ciddi veya ölümcül yaralanmalara yol açabilir.</b></p>

## ÚDRŽBA

## ОБСЛУЖИВАНИЕ

## KONSERWACJA

**MIMOŘÁDNÁ ÚDRŽBA**

V případě intenzivního používání doporučujeme provést celkovou kontrolu odborným technikem servisu na konci sezóny, v případě normálního používání každé dva roky.

**⚠ UPOZORNĚNÍ! - Všechny údržbové práce, které nejsou uvedené v této příručce, smí provádět pouze autorizovaná dílna.** Chcete-li, aby Vám zahradní plotové nůžky pravidelně a dlouho sloužily, dbejte na to, abyste k případné výměně součástí používali výhradně **ORIGINÁLNÍ NÁHRADNÍ DÍLY**.

**⚠ Případné neschválené úpravy a/nebo používání neoriginálního příslušenství může způsobit vážná či smrtelná zranění pracovníka nebo třetích osob.**

**ТЕХОСМОТР**

Рекомендуется по окончании сезона в случае интенсивной эксплуатации и раз в два года при нормальной эксплуатации обращаться к специалисту по сервисному обслуживанию для проведения полного техосмотра.

**⚠ ВНИМАНИЕ! - Вс работы по тхобслуживанию, н описанны в этом руководств, должны проводиться в авторизованном срвисном центр.** Для обеспечения правильной и длительной работы кустореза, помните, что при замене деталей должны использоваться исключительно **ОРИГИНАЛЬНЫЕ ЗАПЧАСТИ**.

**⚠ Внесение самовольных модификаций или использование неоригинальных принадлежностей может привести к тяжелым и смертельным травмам оператора и третьих лиц.**

**KONSERWACJA NADZWYCZAJNA**

Na koniec sezonu, w przypadku intensywnego użytkowania, lub co dwa lata, w przypadku zwykłego użytkowania, zlecić ogólny przegląd przez wyspecjalizowanego technika z serwisu technicznego.

**⚠ UWAGA: Wszystkie czynności konserwacyjne, które nie są opisane w niniejszym podręczniku powinny być wykonywane przez autoryzowany serwis.** Aby zagwarantować stałe i prawidłowe działanie nożyce do żywopłótow, należy pamiętać, że przy ewentualnej wymianie części należy stosować wyłącznie **ORYGINALNE CZĘŚCI ZAMIENNEE**.

**⚠ Ewentualne niedozwolone zmiany i/lub stosowanie nieoryginalnych akcesoriów mogą spowodować poważne lub śmiertelne obrażenia użytkownika lub osób trzecich.**

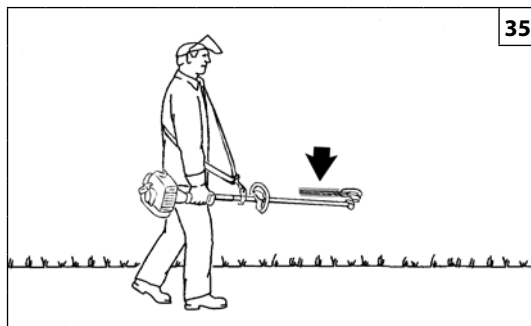
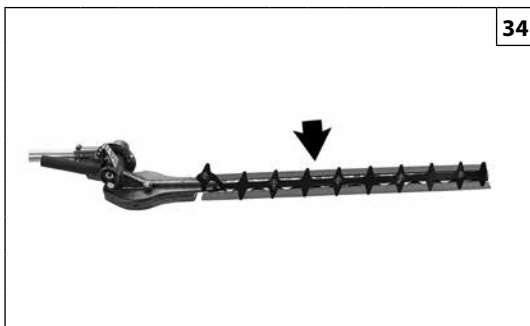
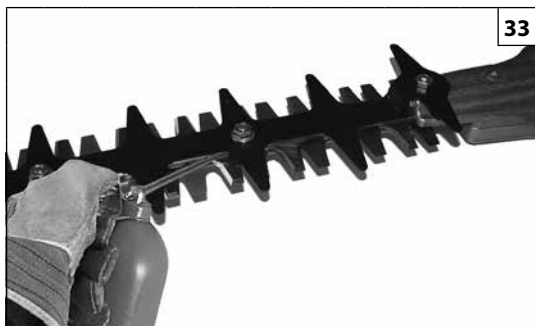

Português

Ελληνικά

Türkçe

### ARMAZENAGEM - TRANSPORTE

Quando tiver de deixar a máquina parada por longos períodos de tempo:

- Lubrifique a lâmina com um pouco de óleo a fim evitar a formação de ferrugem (Fig. 33).
- Monte o cárter de cobertura das lâminas (Fig. 34).
- Conserve o aparelho num lugar seco, se possível sem estar em contacto com o solo.
- Elimine o combustível e o óleo segundo as normas e respeitando o meio ambiente.

#### TRANSPORTE

Transporte a corta-sebes com o motor apagado, com a lâminas dirigida para trás e o cobre-barras inserido (Fig. 35).

**⚠ ATENÇÃO** – Para o transporte do corta-sebes no veículo, certifique-se da correcta e sólida fixação ao veículo através de correias. O corta-sebes deve ser transportado na posição horizontal, com o depósito vazio, certificando-se ainda de que não viola as normas de transporte em vigor para estas máquinas.

#### DEMOLIÇÃO E ELIMINAÇÃO

Boa parte dos materiais usados na construção da máquina são recicláveis; todos os metais (aço, alumínio, latão) podem ser entregues a um ferro-velho comum.

Para mais informações, dirija-se ao normal serviço de recolha de resíduos da sua área de residência.

A eliminação dos resíduos resultantes da demolição da máquina deverá ser efectuada no pleno respeito com o meio ambiente, evitando poluir o solo, o ar e a água.

**Em qualquer caso, devem respeitar-se as legislações locais em vigor na matéria.**

Aquando da demolição da máquina, deverá destruir a etiqueta de marcação CE juntamente com o presente manual.

### ΑΠΟΘΗΚΕΥΣΗ - ΜΕΤΑΦΡΑ

Όταν το μηχάνημα δεν πρόκειται να χρησιμοποιηθεί για μεγάλο χρονικό διάστημα:

- Λαδώστε το με λίγο λάδι, για να αποφευχθεί η φθορά (Εικ. 33).
- Τοποθετήστε το κάλυμμα μαχαιριών (Εικ. 34).
- Αποθηκεύστε σε περιβάλλον ξηρό, εάν είναι δυνατόν μακριά από πηγές θερμότητας και δίχως να είναι σε επαφή με το έδαφος.
- Τα καύσιμα και τα λάδια πρέπει να απορρίπτονται σύμφωνα με τη νομοθεσία και με τρόπο ασφαλή για το περιβάλλον.

#### ΜΕΤΑΦΡΑ

Μεταφέρετε το κλαδευτικό με τον κινητήρα σβηστό, τις λάμες γυρισμένες προς τα πίσω και το προστατευτικό της λάμας τοποθετημένο (Εικ. 35).

**⚠ ΠΡΟΣΟΧΗ** - Για τη μεταφορά του θαμνοκοπτικού με όχημα, βεβαιωθείτε ότι το μηχάνημα έχει στερεωθεί σωστά και σταθερά στο όχημα χρησιμοποιώντας ιμάντες. Το θαμνοκοπτικό πρέπει να μεταφέρεται σε οριζόντια θέση, με κενό ρεζερβουάρ, τηρώντας επίσης τους ισχύοντες κανονισμούς μεταφοράς για μηχανήματα αυτού του τύπου.

#### ΔΙΑΛΥΣΗ ΚΑΙ ΔΙΑΘΕΣΗ

Τα περισσότερα υλικά που χρησιμοποιούνται για τη κατασκευή του μηχανήματος είναι ανακυκλώσιμα. Όλα τα μέταλλα (χάλυβας, αλουμίνιο, ορείχαλκος) μπορούν να παραδοθούν σε ειδικά κέντρα ανακύκλωσης.

Για πληροφορίες απευθυνθείτε στην υπηρεσία ανακύκλωσης απορριμμάτων της περιοχής σας. Η διάθεση των απορριμμάτων από τη διάλυση του μηχανήματος πρέπει να γίνεται σύμφωνα με τους κανόνες προστασίας του περιβάλλοντος, αποφεύγοντας τη ρύπανση του εδάφους, του αέρα και του νερού.

**Σε κάθε περίπτωση πρέπει να τηρείται η ισχύουσα τοπική νομοθεσία.**

Στην περίπτωση διάλυσης του μηχανήματος, πρέπει να καταστρέψετε την ετικέτα της σήμανσης CE μαζί με το παρόν εγχειρίδιο.

### MUHAFAZA - NAKLİYE

Makine uzun bir süre kullanılmayacaksa:

- Paslanmayı önlemek için bıçağı (Şekil 33) hafifçe yağlayınız.
- Bıçak kapağını takınız (Şekil 34).
- Aracı kuru ve serin, tercihen yerden yüksekte bir yerde muhafaza ediniz.
- Yakıtı ve yağı çevresel koşullara dikkat ederek ve yönetmeliklere uygun şekilde imha ediniz.

#### NAKLİYE

Taşırken motorun sönmüş, bıçakların geriye dönük ve bıçak kılıfının takılmış olmasına dikkat ediniz (Şekil 35).

**⚠ DİKKAT** – Motorlu tırpanın araçla taşınması halinde, araca kayışlar vasıtasıyla düzgün ve sağlam bir şekilde sabitlendiğinden emin olunuz. Motorlu tırpan yatay konumda, deposu boş halde ve ayrıca bu makineler için geçerli nakliye yönetmeliklerinin ihlal edilmediği garanti edilerek taşınır.

#### İMHA VE DE-MONTAJ

Makinenin yapımında kullanılan materyallerin büyük bir kısmı yeniden dönüştürülebilir; tüm metal aksamlar (çelik, alüminyum, pirinç) normal bir demir geri-dönüştürme merkezine verilebilir.

Daha detaylı bilgi için, bölgenizdeki yerel toplama servisine danışınız.

Atılan/imha edilen cihazdan geri kalan demonte aksamlar toprak, hava ve suyu kirliletmeye dikkat ederek yok edilmelidir.

**Her zaman için bu konu ile ilgili yürürlükteki yerel kanunlara riayet edilmelidir.**

Makine hurdaya çıkarılacağı zaman, CE işaret etiketi de bu kılavuzla birlikte imha edilmelidir.



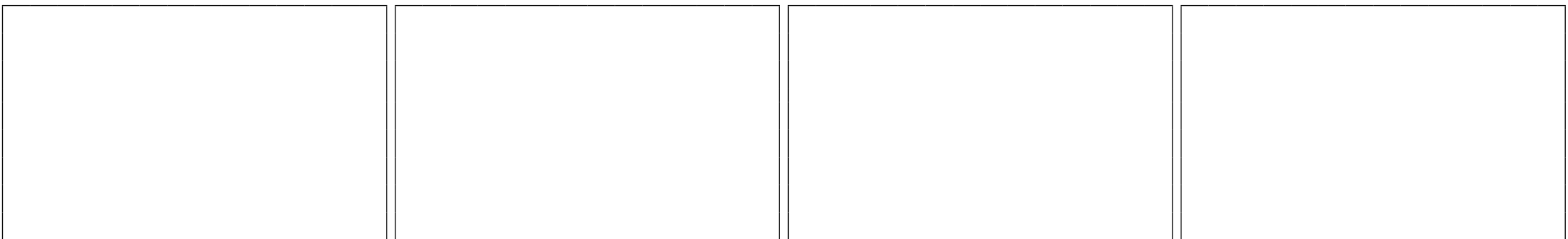

Česky	Русский	Polski
<b>SKLADOVÁNÍ - PŘEPRAVA</b>	<b>ХРАНЕНИЕ - ТРАНСПОРТИРОВКА</b>	<b>PRZECHOWYWANIE - TRANSPORT</b>
<p>Když nebudete stroj po dlouhou dobu používat:</p> <ul style="list-style-type: none"><li>- Nože natřete trochou oleje, abyste zabránili korozi (obr. 33).</li><li>- Nasuňte ochranné pouzdro nožů (obr. 34).</li><li>- Příklad uchovávejte na suchém místě, pokud možno ne přímo v přímém dotyku se zemí a v dostatečné vzdálenosti od tepelných zdrojů.</li><li>- Palivo a olej likvidujte podle předpisů a s ohledem na ochranu životního prostředí.</li></ul> <p><b>PŘEPRAVA</b> Nůžky přepravujte pouze s vypnutým motorem, s noži obrácenými dozadu a s nasazeným ochranným pouzdrům (obr. 35).</p> <p><b>⚠ POZOR</b> - Při dopravě plotových nůžek na vozidle se ujistěte o správném a pevném připevnění na vozidle pomocí popruhů. Plotové nůžky se přepravují ve vodorovné poloze, s prázdnou nádrží, po ujištění, že se neporušují platné předpisy pro přepravu těchto zařízení.</p> <p><b>DEMONTÁŽ A LIKVIDACE</b> Většinu materiálů použitých při výrobě stroje lze recyklovat; všechny kovy (ocel, hliník, mosaz) je možné odevzdat do sběrných surovin s výkupem železných i neželezných kovů. Informace o sběrných získáte na správě Vaší obce nebo města v místě svého bydliště. Likvidace odpadu z výrobku musí probíhat v souladu s ochranou životního prostředí a nesmí dojít ke znečištění půd, vzduchu a vody.</p> <p><b>V každém případě je nutné dodržet příslušné platné místní předpisy.</b> Při likvidaci stroje byste měli zlikvidovat i štítek s označením CE společně s tímto návodem k obsluze.</p>	<p>Если машина длительное время не будет использоваться, выполните следующие операции:</p> <ul style="list-style-type: none"><li>- Смажьте нож для предотвращения образования ржавчины (Рис. 33).</li><li>- Установите защитное ограждение ножей (Рис. 34).</li><li>- Храните бензоножницы в сухом месте, желательнее не на полу и вдали от источников тепла.</li><li>- Утилизируйте топливо и масло согласно находящемуся в силе законодательству о защите окружающей среды.</li></ul> <p><b>ТРАНСПОРТИРОВКА</b> Переносите бензоножницы с выключенным двигателем, ножами, направленными назад, и с надетыми чехлами (Рис. 35).</p> <p><b>⚠ ВНИМАНИЕ</b> - При транспортировке кустореза на транспортном средстве, убедитесь, что он правильно и надежно закреплен при помощи ремней. Кусторез следует транспортировать в горизонтальном положении с пустым баком, убедившись, что при этом не нарушаются действующие правила транспортировки соответствующего оборудования.</p> <p><b>УТИЛИЗАЦИЯ</b> Большая часть используемых при производстве кустореза материалов может быть вторично использована; все металлы (сталь, алюминий, латунь) можно сдать в обычные пункты приема металлов. За информацией обращайтесь в местную службу по приемке и сбору отходов. Утилизацию машины следует производить с соблюдением норм защиты окружающей среды, не допуская при этом загрязнения почвы, воздуха и воды.</p> <p><b>В любом случае необходимо соблюдение действующих в этом отношении местных норм.</b> После сдачи машины в слом необходимо уничтожить этикетку маркировки CE вместе с данным руководством.</p>	<p>Gdy urządzenie nie będzie używane przez dłuższy czas:</p> <ul style="list-style-type: none"><li>- Naoliwić ostrze, aby zapobiec rdzewieniu (Rys. 33).</li><li>- Zamontować osłonę ostrza (Rys. 34).</li><li>- Przechowywać urządzenie w suchym pomieszczeniu, w miarę możliwości nie bezpośrednio na podłożu i daleko od źródeł ciepła.</li><li>- Zutyliżować paliwo i olej zgodnie z obowiązującymi przepisami, w sposób przyjazny dla środowiska.</li></ul> <p><b>TRANSPORT</b> Przenosić pilarkę łańcuchową po wyłączeniu silnika, ostrzami odwróconymi do tyłu i z założoną osłoną ostrzy (Rys. 35).</p> <p><b>⚠ UWAGA</b> - Przed transportem nożyc do żywopłotów w pojeździe należy się upewnić, że są one do niego prawidłowo i solidnie przymocowane pasami. Nożyce do żywopłotów należy transportować w pozycji poziomej, z opróżnionym zbiornikiem, ponadto należy się upewnić, iż nie narusza się obowiązujących przepisów dotyczących transportu takich urządzeń.</p> <p><b>DEMONTAŻ ORAZ UTYLIZACJA</b> Znaczna część materiałów użytych do produkcji urządzenia nadaje się do recyklingu; wszystkie metale (stal, aluminium, mosiądz) można oddać w punktach skupu złomu. Aby uzyskać dalsze informacje, należy skontaktować się z lokalnym punktem utylizacji odpadów. Utylizacja odpadów powstałych w wyniku demontażu urządzenia powinna zostać przeprowadzona zgodnie z przepisami dotyczącymi ochrony środowiska i w taki sposób, aby nie zanieczyścić gleby, powietrza ani wody.</p> <p><b>W każdym przypadku należy przestrzegać obowiązujących przepisów.</b> Przy złomowaniu maszyny należy zniszczyć etykietę z oznaczeniem CE wraz z niniejszym podręcznikiem.</p>

**P** DADOS TECNICOS  
**GR** ΤΕΧΝΙΚΑ ΣΤΟΙΧΕΙΑ

**TR** TEKNİK ÖZELLİKLERİ  
**CZ** TECHNICKÉ ÚDAJE

**RUS** **UA** ТЕХНИЧЕСКИЕ ХАРАКТЕРИСТИКИ  
**PL** DANE TECHNICZNE

N. ROT./MIN MÍNIMA - ΕΛΑΧ. ΑΡΙΘΜΟΣ ΣΤΡΟΦΩΝ - MINIMUM DEVIR SAYISI - MIN. POČET OTÁČEK - МИНИМАЛЬНОЕ ЧИСЛО ОБОРОТОВ - LICZBA OBROTÓW SILNIKA	<b>3000 min<sup>-1</sup></b>
N. ROT./MIN MÁXIMA - ΜΕΓ. ΑΡΙΘΜΟΣ ΣΤΡΟΦΩΝ - MAKSIMUM DEVIR SAYISI - MAX. POČET OTÁČEK - МАКСИМАЛЬНОЕ ЧИСЛО ОБОРОТОВ - MAKS. OBROTU SILNIKA	<b>10.200 min<sup>-1</sup></b>
COMPRIMENTO LĂMINAS - ΜΗΚΟΣ ΛΑΜΑΣ - BIÇAK UZUNLUĐU - DĚLKA NOŽE - ДЛИНА НОЖА - DŁUGOŚĆ OSTRZA	<b>500 mm (19,7 inch)</b>
PASSO LĂMINA - ΒΗΜΑ ΛΑΜΑΣ - BIÇAK KANALI - ZUBOVÁ MEZERA - ШАГ ЗУБЬЕВ НОЖА - PŁASZCZYZNA CIĘCIA OSTRZA	<b>35 mm (1,4 inch)</b>
COMPRIMENTO DA MÁQUINA COMPLETA - ΜΗΚΟΣ ΛΟΚΛΗΡΩΜΕΝΗΣ ΜΗΧΑΝΗΣ UZUNLUĐU KOMPLE MAKINE - DĚLKA KOMPLETNÍHO STROJE ДЛИНА ПОЛНОЙ МАШИНЫ - DŁUGOŚĆ CAŁEJ MASZYNY	<b>180 cm</b>
PESO DO ACESSÓRIO (PESO DA MÁQUINA COMPLETA) - ΒΑΡΟΣ ΕΞΑΡΤΗΜΑΤΟΣ (ΒΑΡΟΣ ΟΛΟΚΛΗΡΩΜΕΝΗΣ ΜΗΧΑΝΗΣ) - AKSESUARIN AĞIRLIĐI (KOMPLE MAKINE AĞIRLIĐI) - HMOTNOST NÁSTAVCE (HMOTNOST KOMPLETNÍHO STROJE) - ΒΕΣ ΠΡΙΣΠΟΣΟΒΛΕΝΙΑ (ΠΟΛΝΗΥ ΒΕΣ ΜΑШИНЫ) - CIĘŻAR URZĄDZENIA (CIĘŻAR CAŁEJ MASZYNY)	<b>2.7 (6.9) kg - PU 22 cc</b> <b>2.7 (7.5) kg - PU 30 cc</b>

**P DADOS TECNICOS****GR ΤΕΧΝΙΚΑ ΣΤΟΙΧΕΙΑ****TR TEKNİK ÖZELLİKLERİ****CZ TECHNICKÉ ÚDAJE****RUS UA ТЕХНИЧЕСКИЕ ХАРАКТЕРИСТИКИ****PL DANE TECHNICZNE****PU 22 cc****PU 30 cc**

PRESSÃO DO SOM - ΑΚΟΥΣΤΙΚΗ ΠΙΕΣΗ – BASINÇ - HLADINA AKUSTICKÉHO TLAKU  
 УРОВЕНЬ ЗВУКОВОГО ДАВЛЕНИЯ - CIŚNIENIE AKUSTYCZNE

**dB (A)**

EN ISO 10517  
 + EN ISO  
 10517/AMD1  
 EN 22868

**93.4****94.5**

\*

INCERTEZA - ΑΒΕΒΑΙΟΤΗΤΑ - BELIRSIZLIK - ODCHYLKA - ПОГРЕШНОСТЬ - NIEPEWNOŚĆ

**dB (A)****5.0****2.5**

NÍVEL DE POTÊNCIA ACÚSTICA REGISTRADO - ΜΕΤΡΗΜΕΝΗ ΣΤΑΘΜΗ ΗΧΗΤΙΚΗΣ ΙΣΧΥΟΣ  
 ÖLÇÜLMÜFL SES GÜCÜ SEVİYESİ - NAMĚŘENÁ HLADINA AKUSTICKÉHO VÝKONU  
 ИЗМЕРЕННЫЙ УРОВЕНЬ ЗВУКОВОЙ МОЩНОСТИ - POZIOM MOCY AKUSTYCZNEJ ZMIERZONY

**dB (A)**

2000/14/EC  
 EN 22868  
 EN ISO 3744

**104.7****107.4**

INCERTEZA - ΑΒΕΒΑΙΟΤΗΤΑ - BELIRSIZLIK - ODCHYLKA - ПОГРЕШНОСТЬ - NIEPEWNOŚĆ

**dB (A)****5.0****2.0**

NIVEL POTENCIA ACÚSTICA GARANTIDO - ΕΓΓΥΗΜΕΝΗ ΣΤΑΘΜΗ ΑΚΟΥΣΤΙΚΗΣ ΙΣΧΥΟΣ -  
 GARANTI EDILEN SES GÜCÜ SEVİYESİ - ZARUČENÁ HLADINA AKUSTICKÉHO VÝKONU -  
 ДОПУСТИМЫЙ УРОВЕНЬ ЗВУКОВОГО ДАВЛЕНИЯ - МОС АКУСТYCZNA GWARANTOWANA

**dB (A)**

2000/14/EC  
 EN 22868  
 EN ISO 3744

**110.0****109.0**

NIVEL DE VIBRAÇÃO - ΕΠΙΠΕΔΟ ΚΡΑΔΑΣΜΟΥ – TITREFIIM  
 ÚROVEŇ VIBRACÍ - УРОВЕНЬ ВИБРАЦИИ - POZIOM WIBRACJI

**m/s<sup>2</sup>**

EN ISO 10517  
 + EN ISO  
 10517/AMD1  
 EN 22867  
 EN 12096

**6.2 (Sx) - 9.0 (Dx)****8.2 (Sx) - 6.7 (Dx)**

\*

INCERTEZA - ΑΒΕΒΑΙΟΤΗΤΑ - BELIRSIZLIK - ODCHYLKA - ПОГРЕШНОСТЬ - NIEPEWNOŚĆ

**m/s<sup>2</sup>**

EN 12096

**2.3 (Sx) - 4.0 (Dx)****1.4 (Sx) - 2.1 (Dx)**

\*  
**P** - VALORES MÉDIOS PONDERADOS (1/7 MÍNIMO, 6/7 PLENA CARGA).

**GR** - ΜΕΣΣ ΖΥΓΙΣΜΕΝΣ ΤΙΕΣΣ (1/7 ΛΑΧΙΣΤΟ, 6/7 ΠΛΗΡΣ ΦΟΡΤΙΟ).

**TR** - ORTA AĞIRLIKLI DEĞERLER (ASGARI 1/7, TAM YÜK 6/7).

**CZ** - PRŮMĚRNÉ STATISTICKÉ HODNOTY (1/7 VOLNOBĚH, 6/7 PŘI PLNÉM ZATÍŽENÍ)

**RUS-UA** - ОЦЕНОЧНЫЕ СРЕДНИЕ ВЕЛИЧИНЫ (1/7 МИНИМУМ, 6/7 ПОЛНАЯ НАГРУЗКА).

**PL** - WARTOŚCI ŚREDNIE WAŻONE (1/7 MINIMUM, 6/7 PEŁNE OBCIĄŻENIE).

DECLARAÇÃO DE CONFORMIDADE	ΔΗΛΩΣΗ ΠΙΣΤΟΤΗΤΑΣ	UYGUNLUK BEYANI	ES PROHLÁŠENÍ O SHODĚ	ЗАЯВЛЕНИЕ О СООТВЕТСТВИИ	DEKLARACJA ZGODNOŚCI
Português	Ελληνικά	Türkçe	Česky	Русский	Polsky
O subscrito,	Ο κατωθεν υπογεγραμμενος,	Aşağıda imzası bulunan,	Níže podepsaný	Я, нижеподписавшийся	Niżej podpisana
<b>EMAK spa via Fermi, 4 - 42011 Bagnolo in Piano (RE) ITALY</b>					
atesta sob a própria responsabilidade que a máquina:	δηλώνει υπενθυνα ότι το μηχάνημα:	aşağıda özellikleri verilen makine ile ilgili olarak sorumluluğu kendine ait olmak üzere müteakip beyanı vermektedir:	prohlašuje na svou vlastní odpovědnost, že stroj:	заявляю под собственной ответственностью, что машина:	świadoma odpowiedzialności za swój produkt, deklaruje, że urządzenie:
1. categoria: corta-sebes	1. Είδος: θαμνοκοπτικό	1. Tip: kesme makinesi	1. Druh: plotové nůžky	1. Род: кусторезы	1. Тип: nożyce do żywopłótow
2. Marca: / Tipo:	2. Μάρκα: / Τυπος	2. Marka: / Tip:	2. Značka: / Typ:	2. Марка: / Тип:	2. Marka: / Typ:
<b>D - HC</b>					
3. identificação de serie	3. Ανζων	3. Seri tanımlaması	3. Identifikační sériové č.	3. Серийный номер	3. Numer serii
<b>870 XXX 0001 - 870 XXX 9999</b>					
está conforme as disposições da Diretiva/Regulamento e alterações ou retificações subsequentes	συμμορφώνεται με τις απαιτήσεις της οδηγίας / του κανονισμού και επόμενες τροποποιήσεις ή συμπληρώσεις	Yönergenin/Yönetmeliğin hükümlerine ve müteakip değişikliklerine ve eklerine uygundur	je v souladu s ustanoveními směrnice / nařízení v platném znění	соответствует положениям директивы/ регламента и последующим поправкам или дополнениям	jest zgodny z wymogami dyrektywy / rozporządzenia wraz z różniejszymi zmianami lub uzupełnieniami
<b>2006/42/EC - 2014/30/EU - 2000/14/EC - 2011/65/EU</b>					
está em conformidade com as disposições das seguintes normas harmonizadas:	συμμορφούται με διατάξεις των ακόλουθων εναρμονισένων προτύπων:	aşağıdaki ilgili standartların şart ve koşullarına uygundur:	odpovídá ustanovením následujících harmonizovaných norem:	соответствует требованиям следующих гармонизированных норм:	jest zgodne z wymogami następujących zharmonizowanych norm:
<b>EN ISO 10517:2019 - EN 55012:2007/A1:2009</b>					

DECLARAÇÃO DE CONFORMIDADE	ΔΗΛΩΣΗ ΠΙΣΤΟΤΗΤΑΣ	UYGUNLUK BEYANI	ES PROHLÁŠENÍ O SHODĚ	ЗАЯВЛЕНИЕ О СООТВЕТСТВИИ	DEKLARACJA ZGODNOŚCI
Português	Ελληνικά	Türkçe	Česky	Русский	Polsky
Procedimentos para as avaliações de conformidade efectuadas	Διαδικασίες που ακολουθήθηκαν για την εκτίμηση της συμμόρφωσης	Takip edilen uygunluk tayini prosedürü	Postupy provedené ke zhodnocení souladu	Используемые процедуры по оценке соответствия требованиям	Wykonane procedury kontroli zgodności
<b>Annex V - 2000/14/EC</b>					
Nível de potência acústica registado	Μετρημένη στάθμη ηχητικής ισχύος	Ölçülmüş ses gücü seviyesi	Naměřená hladina akustického výkonu	Измеренный уровень звуковой мощности	Poziom zmierzonej mocy akustycznej
<b>104.7 dB(A) (PU 22 cc) - 107.4 (PU 30cc)</b>					
Nível de potencia acústica garantido:	Εγγυημένη σταθμη ακουστικής ισχύος:	Garanti edilen ses gücü seviyesi	Zaručená hladina akustického výkonu	Гарантируемый уровень звуковой мощности	Poziom gwarantowanej mocy akustycznej
<b>110.0 dB(A) (PU 22 cc) - 109.0 (PU 30cc)</b>					

Feito em / Κατασκευάζεται σε / Yapım yeri / Provedeno v / Сделано в / Wykonano w : Bagnolo in piano (RE) Italy - via Fermi, 4

Data / Ημερομηνία / Datum / Data / Дата: 20/04/2016

Documentação Técnica depositada em Sede Administrativa. - Direcção Técnica  
 Η τεχνική τεκμηρίωση διατίθεται στην έδρα της εταιρείας. - Τεχνική διεύθυνση  
 Teknik dokümanlar İdari Merkezde bulundurulmaktadır. - Teknik Kilavuz  
 Technická dokumentace uložena ve správním sídle společnosti. - Technické vedení  
 Техническая документация, хранящаяся в административном отделе. - Техническое руководство  
 Dokumentacja techniczna złożona w siedzibie administracyjnej. - Dyrekcja techniczna

## TABELA DE MANUTENÇÃO

Queira notar que os seguintes intervalos de manutenção são aplicáveis apenas para as condições normais de funcionamento. Se o seu trabalho quotidiano for mais exigente relativamente ao normal, os intervalos de manutenção devem ser consequentemente reduzidos.		Antes de cada utilização	Após cada paragem para abastecimento	Semanalmente	Se danificado ou com defeito
Máquina completa	Inspeccione: fugas, fendas e desgaste	X	X		
Lâmina	Inspeccione: danos, afiamento e desgaste	X	X		
	Afie				X
Lubrificador	Inspeccione: fugas, fendas e desgaste	X	X		
Todos os parafusos e porcas acessíveis	Inspeccione e aperte			X	

## BAKIM TABLOSU

Verilen bakım aralıklarının sadece normal çalışma koşulları için geçerli olduğunu lütfen göz önünde bulundurunuz. Günlük çalışmanızın normalden daha ağır olması halinde, bakım aralıkları uygun şekilde kısaltılmalıdır.		Her kullanım öncesinde	Her yakıt doldurma molasından sonra	Haftalık	Hasarlı veya hatalı olması halinde
Tüm makine	Gözden geçiriniz: Kaçaklar, çatlaklar ve aşınmalar	X	X		
Bıçak	Gözden geçiriniz: Hasar, keskinlik ve aşınma	X	X		
	Bileyiniz				X
Yağlayıcı	Gözden geçiriniz: Kaçaklar, delikler ve aşınmalar	X	X		
Tüm erişilebilir vidalar ve somunlar	Gözden geçiriniz ve yeniden sıkılayınız			X	

## ΠΙΝΑΚΑΣ ΣΥΝΤΗΡΗΣΗΣ

Λάβετε υπόψη ότι τα παρακάτω διαστήματα συντήρησης ισχύουν αποκλειστικά και μόνο για κανονικές συνθήκες λειτουργίας του μηχανήματος. Εάν οι συνθήκες χρήσης του μηχανήματος είναι πιο απαιτητικές, τα διαστήματα συντήρησης πρέπει να είναι πιο σύντομα.		Πριν από κάθε χρήση	Μετά από κάθε διακοπή για ανεφοδιασμό	Εβδομαδιαίως	Σε περίπτωση βλάβης ή ζημιάς
Ολόκληρο το μηχάνημα	Έλεγχος: διαρροές, ρωγμές και φθορά	X	X		
Λεπίδα	Έλεγχος: ζημιές, τρόχισμα και φθορά	X	X		
	Τρόχισμα				X
Γρασαδόρος	Έλεγχος: διαρροές, σχισμές και φθορά	X	X		
Όλες οι βίδες και τα παξιμάδια με εύκολη πρόσβαση	Έλεγχος και εκ νέου σύσφιξη			X	

## TABULKA ÚDRŽBY

Uvědomte si prosím, že následující intervaly údržby platí pouze pro běžné pracovní podmínky. Je-li vaše denní práce náročnější než běžná, musí se intervaly údržby příslušně zkrátit.		Před každým použitím	Po každé přestávce pro doplnění paliva	Každý týden	Při poškození nebo závadě
Celý stroj	Zkontrolovat: úniky, trhliny a opotřebení	X	X		
Řezný nástroj	Zkontrolovat: poškození, nabroušení a opotřebení	X	X		
	Naostření				X
Maznice	Zkontrolovat: úniky, trhliny a opotřebení	X	X		
Všechny přístupné šrouby a matice	Zkontrolovat a dotáhnout			X	



## RESOLUÇÃO DE PROBLEMAS



**ATENÇÃO:** parar sempre a unidade e desligar a vela antes de efectuar todos os testes correctivos recomendados na tabela abaixo, excepto se for necessário o funcionamento da unidade.

Quando forem verificadas todas as possíveis causas e o problema não for resolvido, consultar um Centro de Assistência Autorizado. Caso se verifique um problema que não esteja listado nesta tabela, consultar um Centro de Assistência Autorizado.

PROBLEMA	CAUSAS POSSÍVEIS	SOLUÇÃO
O motor arranca e funciona, mas a lâmina não se desloca  <b>Atenção: nunca toque na lâmina quando o motor estiver a trabalhar.</b>	<ol style="list-style-type: none"> <li>1. Montagem incorrecta da lâmina</li> <li>2. Lâmina danificada</li> <li>3. Embraiagem danificada</li> <li>4. Aperto excessivo dos parafusos da lâmina</li> </ol>	<ol style="list-style-type: none"> <li>1. Contacte um Centro de Assistência Autorizado</li> <li>2. Contacte um Centro de Assistência Autorizado</li> <li>3. Contacte um Centro de Assistência Autorizado</li> <li>4. Diminua o aperto dos parafusos da lâmina</li> </ol>

## PROBLEM GİDERME



**DİKKAT:** ünitenin çalıştırılmasının istenilmesi haricinde, aşağıdaki tabloda önerilen tüm düzeltici testleri gerçekleştirmeden önce daima üniteyi durdurunuz ve bujinin bağlantısını kesiniz.

Olası tüm sebepler kontrol edildikten sonra halen problemin giderilememesi halinde, bir Yetkili Servise danışınız. Bu tabloda listelenenlerden farklı bir problemin tespit edilmesi halinde, bir Yetkili Servise danışınız.

PROBLEM	OLASI SEBEPLER	ÇÖZÜM
Motor marş basıyor ve çalışıyor, ancak bıçak hareket etmiyor  <b>Dikkat: Motor çalışırken asla bıçağa dokunmayınız.</b>	<ol style="list-style-type: none"> <li>1. Bıçak doğru takılmamış</li> <li>2. Bıçak zarar görmüş</li> <li>3. Balata zarar görmüş</li> <li>4. Bıçak aşırı sıkılanmış</li> </ol>	<ol style="list-style-type: none"> <li>1. Bir Yetkili Servis ile temasa geçiniz.</li> <li>2. Bir Yetkili Servis ile temasa geçiniz.</li> <li>3. Bir Yetkili Servis ile temasa geçiniz.</li> <li>4. Bıçak vidalarını gevşetiniz</li> </ol>

## ANTİMETΩΠΙΣΗ ΠΡΟΒΛΗΜΑΤΩΝ



**ΠΡΟΣΟΧΗ:** Σβήνετε πάντα το μηχάνημα και αποσυνδέετε το μπουζί πριν από την εκτέλεση όλων των συνιστώμενων διορθωτικών ελέγχων που αναφέρονται στον παρακάτω πίνακα, εκτός εάν το μηχάνημα πρέπει να λειτουργεί.

Εάν διερευνηθούν όλες οι πιθανές αιτίες και το πρόβλημα παραμένει, επικοινωνήστε με το εξουσιοδοτημένο κέντρο τεχνικής υποστήριξης. Εάν εμφανιστεί κάποιο πρόβλημα που δεν αναφέρεται στον πίνακα αυτό, επικοινωνήστε με το εξουσιοδοτημένο κέντρο τεχνικής υποστήριξης.

ΠΡΟΒΛΗΜΑ	ΠΙΘΑΝΕΣ ΑΙΤΙΕΣ	ΛΥΣΗ
O κινητήρας παίρνει μπροστά και λειτουργεί, αλλά η λεπίδα δεν κινείται  <b>Προσοχή: μην αγγίζετε ποτέ τη λεπίδα όταν ο κινητήρας λειτουργεί.</b>	<ol style="list-style-type: none"> <li>1. Εσφαλμένη τοποθέτηση λεπίδας</li> <li>2. Κατεστραμμένη λεπίδα</li> <li>3. Κατεστραμμένος συμπλέκτης</li> <li>4. Υπερβολική σύσφιξη βιδών λεπίδας</li> </ol>	<ol style="list-style-type: none"> <li>1. Επικοινωνήστε με ένα εξουσιοδοτημένο κέντρο τεχνικής υποστήριξης</li> <li>2. Επικοινωνήστε με ένα εξουσιοδοτημένο κέντρο τεχνικής υποστήριξης</li> <li>3. Επικοινωνήστε με ένα εξουσιοδοτημένο κέντρο τεχνικής υποστήριξης</li> <li>4. Χαλαρώστε τις βίδες της λεπίδας</li> </ol>

## ŘEŠENÍ PROBLÉMU



**POZOR:** jednotku vždy vypněte a odpojte zapalovací svíčku, než začnete provádět kontroly doporučené v tabulce, mimo případy, kdy se vyžaduje jednotka v činnosti.

Když byly zkontrolovány všechny možné příčiny a problém nebyl vyřešen, spojte se s autorizovaným servisním střediskem. Když zjistíte problém, který nebyl uveden v tabulce, spojte se s autorizovaným servisním střediskem.

PROBLÉM	MOŽNÉ PŘÍČINY	ŘEŠENÍ
Motor nastartuje a běží, ale řezný nástroj se nepohybuje  <b>Pozor: nikdy se nedotýkejte řezného nástroje, když je motor v činnosti.</b>	<ol style="list-style-type: none"> <li>1. Montáž správného řezného nástroje</li> <li>2. Poškozený řezný nástroj</li> <li>3. Poškozená spojka</li> <li>4. Přílišné dotažení šroubů čepele</li> </ol>	<ol style="list-style-type: none"> <li>1. Spojte se s oprávněným servisním střediskem</li> <li>2. Spojte se s oprávněným servisním střediskem</li> <li>3. Spojte se s oprávněným servisním střediskem</li> <li>4. Upnutí šroubů čepele povolte</li> </ol>





Português	Ελληνικά	Türkçe								
<p align="center"><b>CERTIFICADO DE GARANTIA</b></p>	<p align="center"><b>ΕΓΓΥΗΣΗ</b></p>	<p align="center"><b>GENEL GARANTİ ŞARTLARI</b></p>								
<p>Este aparelho foi projectado e fabricado em conformidade com os critérios mais avançados da tecnologia actual. A empresa fabricante oferece uma garantia sobre os seus produtos de 24 meses, a partir da data de aquisição para utilização privada e actividades de tempos livres. A garantia é limitada a 12 meses no caso de uso profissional.</p> <p><b>Condições gerais de garantia</b></p> <ol style="list-style-type: none"> <li>A garantia inicia a partir do momento de compra. O fabricante, mediante a rede de assistência técnica, substituirá gratuitamente os defeitos causados pela não conformidade do material, processo de fabrico e produção. A garantia não anula os direitos legais previstos pelo Código civil contra as consequências derivadas de defeitos ou vícios do aparelho.</li> <li>O pessoal técnico intervirá o mais rápido possível compativelmente com as próprias exigências de organização.</li> <li><b>Para requerer a assistência durante o período de garantia, é preciso exhibir ao pessoal autorizado o certificado de garantia abaixo ilustrado preenchido plenamente, carimbado pelo revendedor e a respectiva factura ou recibo, qual comprovante da data de compra.</b></li> <li>A garantia decai nos seguintes casos: <ul style="list-style-type: none"> <li>- Falta evidente de manutenção;</li> <li>- Utilização imprópria do produto ou alterações do mesmo;</li> <li>- Utilização de lubrificantes ou combustíveis impróprios;</li> <li>- Utilização de sobresselentes ou acessórios não originais;</li> <li>- Intervenções efectuadas por pessoal não autorizado;</li> </ul> </li> <li>O fabricante exclui do período de garantia os materiais de consumo e os órgãos sujeitos ao desgaste normal derivado da utilização do aparelho.</li> <li>A garantia exclui as intervenções de actualização e de melhorias do aparelho.</li> <li>A garantia não inclui pôr em ponto o aparelho bem como as intervenções de manutenção eventualmente necessárias durante o período de garantia.</li> <li>Eventuais danos derivados do transporte devem ser assinalados imediatamente ao transportador; a inobservância, acarreta no decaimento da garantia.</li> <li>Para os motores de outras marcas (Briggs &amp; Stratton, Subaru, Honda, Kipor, Lombardini, Kohler, etc.) montados nos nossos aparelhos, vale a garantia conferida pelos respectivos fabricantes.</li> <li>A garantia não inclui eventuais danos, directos ou indirectos causados a pessoas ou bens materiais derivados da inutilização da máquina por ruptura ou da suspensão obrigada da sua utilização.</li> </ol>	<p>Αυτό το μηχάνημα έχει σχεδιαστεί και κατασκευαστεί με τις πιο μοντέρνες τεχνικές παραγωγής. Η κατασκευάστρια Εταιρία εγγυάται για τα προϊόντα της για μια περίοδο 24 μηνών από την ημερομηνία αγοράς, για ιδιωτική και ερασιτεχνική χρήση. Η εγγύηση περιορίζεται στους 12 μήνες στην περίπτωση επαγγελματικής χρήσης.</p> <p><b>Γενικοί όροι της εγγύησης</b></p> <ol style="list-style-type: none"> <li>Η ισχύς της εγγύησης αρχίζει από την ημερομηνία αγοράς. Ο κατασκευαστής μέσω του δικτύου πώλησης και τεχνικής εξυπηρέτησης αντικαθιστά δωρεάν τα ελαττωματικά εξαρτήματα που σφειλονται σε υλικό, επεξεργασία και παραγωγή. Η εγγύηση δεν στερεί στον αγοραστή τα νομικά δικαιώματα που προβλέπονται από τον αστικό κώδικα όσον αφορά τις επιπτώσεις των ατελειών ή των ελαττωμάτων που προκλήθηκαν από το αγορασμένο προϊόν.</li> <li>Το τεχνικό προσωπικό ια επέμβει το συντομότερο δυνατό μέσα στα χρονικά όρια που επιτρέπουν οι οργανωτικές απαιτήσεις.</li> <li><b>Για τεχνική υποστήριξη κατά την περίοδο εγγύησης είναι απαραίτητο να επιδείξετε στο εξουσιοδοτημένο προσωπικό το παρακάτω πιστοποιητικό εγγύησης σφραγισμένο από το κατάστημα πώλησης, πλήρως συμπληρωμένο και να συνοδεύεται από τιμολόγιο αγοράς ή νόμιμη απόδειξη που να αποδεικνύει την ημερομηνία αγοράς.</b></li> <li>Η εγγύηση παύει να ισχύει σε περίπτωση: <ul style="list-style-type: none"> <li>- Εμφανούς απουσίας συντήρησης.</li> <li>- Λανθασμένης χρήσης του προϊόντος ή επεμβάσεων.</li> <li>- Ακατάλληλων λιπαντικών ή καυσίμου.</li> <li>- Χρήσης μη γνήσιων ανταλλακτικών ή αξεσουάρ.</li> <li>- Επεμβάσεων που έγιναν από μη εξουσιοδοτημένο προσωπικό.</li> </ul> </li> <li>Ο κατασκευαστής δεν καλύπτει με την εγγύηση τα αναλώσιμα υλικά και τα εξαρτήματα που υπόκεινται φυσιολογική φθορά κατά τη λειτουργία.</li> <li>Η εγγύηση αποκλείει τις επεμβάσεις ενημέρωσης και βελτίωσης του προϊόντος.</li> <li>Η εγγύηση δεν καλύπτει τη ρύμιση και τις επεμβάσεις συντήρησης που μπορεί να λάβουν χώρα κατά την περίοδο εγγύησης.</li> <li>Ενδεχόμενες ζημιές που προκλήθηκαν κατά τη μεταφορά πρέπει να αναφερθούν αμέσως στο μεταφορέα διαφορετικά παύει η ισχύς της εγγύησης.</li> <li>Για τους κινητήρες άλλων κατασκευαστών (Briggs &amp; Stratton, Subaru, Honda, Kipor, Lombardini, Kohler, κλπ.) που είναι εγκατεστημένοι στα μηχανήματά μας, ισχύει η εγγύηση που χορηγείται από τον κατασκευαστή του κινητήρα.</li> <li>Η εγγύηση δεν καλύπτει ενδεχόμενες ζημιές, άμεσες ή έμμεσες, που ια προκλήσουν σε άτομα ή αντικείμενα από βλάβες του μηχανήματος ή παρατεταμένη εξαναγκασμένη διακοπή στη χρήση αυτού.</li> </ol>	<ol style="list-style-type: none"> <li>Garanti süresi, malın teslim tarihinden itibaren başlar ve 2 (iki) yıldır.</li> <li>Malın bütün parçaları dahil olmak üzere tamamı garanti kapsamındadır.</li> <li>Malın ayıplı olduğunun anlaşılması durumunda tüketici, 6502 sayılı Tüketicinin Korunması Hakkında Kanun'un 11. maddesinde yer alan; <ol style="list-style-type: none"> <li>Sözleşmeden dönme,</li> <li>Satış bedelinden indirim isteme,</li> <li>Ücretsiz onarılmasını isteme,</li> <li>Satılanın ayıpsız bir misli ile değiştirilmesini isteme, haklarından birini kullanabilir.</li> </ol> </li> <li>Tüketicinin bu haklardan ücretsiz onarım hakkını seçmesi durumunda satıcı; işçilik masrafı, değiştirilen parça bedeli ya da başka herhangi bir ad altında hiçbir ücret talep etmeksizin malın onarımını yapmak veya yaptırmakla yükümlüdür. Tüketici ücretsiz onarım hakkını üretici veya ithalatçıya karşı da kullanabilir. Satıcı, üretici ve ithalatçı tüketicinin bu hakkını kullanmasından müteselsilen sorumludur.</li> <li>Tüketicinin, ücretsiz onarım hakkını kullanması halinde malın; <ul style="list-style-type: none"> <li>• Garanti süresi içinde tekrar arızalanması,</li> <li>• Tamiri için gereken azami sürenin aşılması,</li> <li>• Tamirinin mümkün olmadığının, yetkili servis istasyonu, satıcı, üretici veya ithalatçı tarafından bir raporla belirlenmesi durumlarında;</li> </ul> Tüketici malın bedel iadesini, ayır oranında bedel indirimini veya imkân varsa malın ayıpsız misli ile değiştirilmesini satıcıdan talep edebilir. Satıcı, tüketicinin talebini reddedemez. Bu talebin yerine getirilmemesi durumunda satıcı, üretici ve ithalatçı müteselsilen sorumludur.</li> <li>Malın tamir süresi 20 iş gününü geçemez. Bu süre, garanti süresi içerisinde mala ilişkin arızanın yetkili servis istasyonuna veya satıcıya bildirim tarihinde, garanti süresi dışında ise malın yetkili servis istasyonuna teslim tarihinden itibaren başlar. Malın arızasının 10 iş günü içerisinde giderilememesi halinde, üretici veya ithalatçı; malın tamiri tamamlanincaya kadar, benzer özelliklere sahip başka bir malı tüketicinin kullanımına tahsis etmek zorundadır. Malın garanti süresi içerisinde arızalanması durumunda, tamirde geçen süre garanti süresine eklenir.</li> <li>Malın kullanma kılavuzunda yer alan hususlara aykırı kullanılmasından kaynaklanan arızalar garanti kapsamı dışındadır.</li> <li>Tüketici, garantiden doğan haklarının kullanılması ile ilgili olarak çıkabilecek uyuşmazlıklarda yerleşim yerinin bulunduğu veya tüketici işleminin yapıldığı yerdeki Tüketici Hakem Heyetine veya Tüketici Mahkemesine başvurabilir.</li> <li>Satıcı tarafından bu Garanti Belgesinin verilmemesi durumunda, tüketici Gümrük ve Ticaret Bakanlığı Tüketicinin Korunması ve Piyasa Gözetimi Genel Müdürlüğü'ne başvurabilir.</li> </ol>								
<p>MODELO - MONTEAO</p> <p>SERIAL No ΔΙΑΔΟΧΙΚΟΣ ΑΡΙΘΜΟΣ</p> <p>COMPRADOR - ΑΓΟΡΑΣΜΕΝΟ ΑΜΟ ΤΟΝ ΚΙΠΟ</p> <p>Não enviar! Anexe apenas em caso de pedido de assistência técnica. Μην το στείλετε! Επισυνάπτεται μόνο σε περίπτωση αίτησης τεχνικής εγγύησης.</p>	<p>DATA - ΗΜΕΡΟΜΗΝΙΑ</p> <p>DISTRIBUIDOR - ΚΑΤΑΣΤΗΜΑ ΠΩΛΗΣΗΣ</p>	<p><b>ÜRETİCİ FİRMANIN</b></p> <p>ÜNVANI: EMAK S.P.A ADRESİ: Via E.Fermi, 4-42011 Bagnolo in Piano (Reggio Emilia) ITALY WEB: www.emak.it TEL/FAX: +390522951555 E-mail: info@emak.it</p> <p><b>İTHALATÇI FİRMANIN</b></p> <p>ÜNVANI: SEMAK MAKİNA TİC. VE SAN. A.Ş. MERKEZ ADRESİ: GEBZE GÜZELLER O.S.B. İNÖNÜ MAH. ASIK VEYSEL SOK. NO:2 GEBZE /KOCAELİ - TÜRKİYE WEB: www.semak.com.tr E-mail: info@semak.com.tr</p> <p><b>SERVİS İSTASYONUNUN</b></p> <table border="1"> <thead> <tr> <th>ÜNVANI</th> <th>ADRESİ</th> <th>YETKİLİSİ</th> <th>TEL/FAX</th> </tr> </thead> <tbody> <tr> <td>SEMAK MAKİNA TİC. VE SAN. A.Ş.</td> <td>GEBZE GÜZELLER ORGANİZE SANAYİ BÖLGESİ İNÖNÜ MAH. ASIK VEYSEL SOK. NO:2 GEBZE / KOCAELİ - TÜRKİYE</td> <td>SELİM KELES</td> <td>0262 723 2900 / 02627232929</td> </tr> </tbody> </table>	ÜNVANI	ADRESİ	YETKİLİSİ	TEL/FAX	SEMAK MAKİNA TİC. VE SAN. A.Ş.	GEBZE GÜZELLER ORGANİZE SANAYİ BÖLGESİ İNÖNÜ MAH. ASIK VEYSEL SOK. NO:2 GEBZE / KOCAELİ - TÜRKİYE	SELİM KELES	0262 723 2900 / 02627232929
ÜNVANI	ADRESİ	YETKİLİSİ	TEL/FAX							
SEMAK MAKİNA TİC. VE SAN. A.Ş.	GEBZE GÜZELLER ORGANİZE SANAYİ BÖLGESİ İNÖNÜ MAH. ASIK VEYSEL SOK. NO:2 GEBZE / KOCAELİ - TÜRKİYE	SELİM KELES	0262 723 2900 / 02627232929							

## ZÁRUKA A SERVIS

## ГАРАНТИЙНЫЙ ТАЛОН

## KARTA GWARANCYJNA

Tento stroj byl navržen a vyroben pomocí nejmodernější výrobní techniky. Záruční podmínky platí tak, jak jsou popsány v záručním listě prodejce. Servis v České republice a na Slovensku provádí firma Mountfield ve svých prodejnách, specializovaných servisních střediscích a přes své dealery.

Данное изделие разработано и произведено в соответствии с самыми современными технологиями. Фирма-изготовитель дает гарантию на свои изделия в течение 24 месяцев со дня покупки при условии, что они применяются для личного и непрофессионального пользования. В случае профессионального использования гарантия действует в течение 12 месяцев.

Niniejsze urządzenie zostało zaprojektowane i wykonane przy wykorzystaniu najnowocześniejszych technik produkcyjnych. Producent udziela gwarancji na swoje wyroby na okres dwudziestu czterech (24) miesięcy od daty zakupu do celów prywatnych i hobbystycznych. W przypadku używania produktu do zastosowań profesjonalnych okres gwarancyjny ograniczony jest do 12 miesięcy.

**Общие гарантийные условия**

- 1) Гарантийный срок устанавливается, начиная с момента приобретения данного изделия. Компания через свою торговую сеть и сеть центров технической поддержки обеспечивает бесплатную замену деталей, имеющие дефекты исходных материалов, изготовления или сборки. Договор гарантии не влияет на права покупателя, обеспечиваемые законодательством в отношении последствий дефектов или брака проданного изделия.
- 2) Технический персонал фирмы выполнит гарантийные работы максимально быстро в пределах времени, определяемых организационными требованиями.
- 3) **Для получения гарантийного обслуживания необходимо предъявить уполномоченным представителям полностью заполненный нижеприведенный гарантийный талон с печатью дилера, а также чек, подтверждающий дату покупки.**
- 4) Изделие не подлежит гарантийному обслуживанию:
  - при очевидном отсутствии обслуживания изделия;
  - в случае нарушения условий эксплуатации изделия или нарушения конструкции;
  - использования ненадлежащего топлива или смазки;
  - использования запчастей или принадлежностей, не являющихся фирменными;
  - если ремонт изделия производился самостоятельно или неавторизованной мастерской.
- 5) Фирма-изготовитель не предоставляет гарантии на быстроизнашивающиеся узлы и расходные материалы.
- 6) Гарантия не включает в себя операции по апгрейдингу или улучшению изделия.
- 7) Гарантия не включает в себя операции по запуску и техобслуживанию, произведенные в период гарантийного срока.
- 8) Претензии по повреждениям, причиненным при транспортировке, должны немедленно предъявляться транспортировщику, в противном случае условия гарантии будут считаться нарушенными.
- 9) Для двигателей других марок (Briggs & Stratton, Subaru, Honda, Kipor, Lombardini, Kohler и т.д.), установленных на наших изделиях, сохраняется гарантия их производителей.
- 10) Гарантия не покрывает прямой или косвенный ущерб, могущий быть причиненным людям или их собственности, вследствие неисправности изделия или его вынужденного простоя.

**Ogólne warunki gwarancji**

- 1) Gwarancja obowiązuje począwszy od dnia zakupu. Producent, poprzez sieć sprzedaży i obsługi technicznej, wymienia bezpłatnie części z wadami materiałowymi, wadami powstałymi w toku obróbki oraz wadami produkcyjnymi. Gwarancja nie znosi prawa nabywcy przewidzianego w kodeksie cywilnym i dotyczącego rozszczeń w wyniku wad i uszkodzeń spowodowanych przez sprzedawcę przedmiot.
- 2) Personel techniczny przystąpi do naprawy w czasie, na który pozwolą wymagania organizacyjne, zawsze najszybciej jak to możliwe.
- 3) **Aby skorzystać z naprawy gwarancyjnej, konieczne jest przedstawienie autoryzowanym pracownikom obsługi poniższej karty gwarancyjnej, ostemplowanej przez sprzedawcę, wypełnionej we wszystkich swoich częściach oraz faktury zakupu lub paragonu lub też innego wymaganego prawnie dokumentu sprzedaży z odnotowaną datą zakupu.**
- 4) Utrata gwarancji następuje w przypadku:
  - Widocznego braku konserwacji.
  - Nieprawidłowego użytkowania wyrobu lub jego przeróbek.
  - Stosowania niewłaściwych smarów lub paliwa.
  - Stosowania nieoryginalnych części zamiennych lub akcesoriów.
  - Wykonywania napraw przez osoby nieupoważnione.
- 5) Producent nie obejmuje gwarancją części podlegających normalnemu zużyciu podczas pracy urządzenia.
- 6) Gwarancja nie obejmuje prac mających na celu unowocześnienie i ulepszenie produktu.
- 7) Gwarancja nie obejmuje ustawienia ani czynności konserwacyjnych które będą konieczne w okresie gwarancji.
- 8) Ewentualne uszkodzenia powstałe podczas transportu powinny zostać natychmiastowo zgłoszone przewoźnikowi pod groźbą utraty gwarancji.
- 9) Dla silników innych marek (Briggs & Stratton, Subaru, Honda, Kipor, Lombardini, Kohler, itp.) montowanych w naszych urządzeniach obowiązuje gwarancja udzielona przez producenta silnika.
- 10) Gwarancja nie obejmuje ewentualnych szkód, bezpośrednio lub pośrednio wyrządzonych osobom lub rzeczom z powodu usterek w urządzeniu lub wynikłych z wymuszonego przedłużonego przestoju w pracy urządzenia.

МОДЕЛЬ - MODEL

DATA - DATUM

СЕРИЙНЫЙ НОМЕР  
NR. FABRYCZNY

ПРОДАВЕЦ - SPRZEDAWCA

ПОКУПАТЕЛЬ - KUPUJĄCY

Не присылать отдельно! Приложить к заявке на оказание гарантийной технической помощи.  
Nie wysyłać! Dołączyć tylko do żądanej ewentualnie gwarancji technicznej.

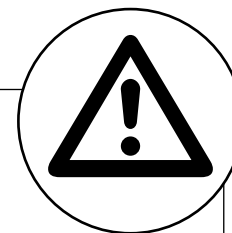

- P** **ATENÇÃO:** Este manual deve acompanhar o aparelho durante toda a sua vida.
- GR** **ΠΡΟΣΟΧΗ** - Το παρόν εγχειρίδιο πρέπει να συνοδεύει το μηχάνημα σε όλη τη διάρκεια ζωής του.
- TR** **DİKKAT** - Bu kılavuz, kullanım ömrü süresince makinenin yanında bulundurulmalıdır.
- CZ** **POZOR:** Tento návod musí být dostupný k použití po celou dobu životnosti přístroje.
- RUS - UA** **ВНИМАНИЕ:** Данное руководство должно находиться вместе с двигателем на протяжении всего срока его службы.
- PL** **UWAGA!:** Niniejsza instrukcja powinna towarzyszyć urządzeniu przez cały okres jego eksploatacji.