



D-BV

H HASZNÁLATI ÉS KARBANTARTÁSI UTASÍTÁSOK

FIN KÄYTTÖ- JA HUOLTO-OPAS

LV LIETOŠANAS PAMĀCĪBA UN TEHNISKĀ APKOPE

EST KASUTUSJUHEND

LT OPERATORIAUS INSTRUKCIJŲ KNYGELĖ

中文 操作手册



H BEVEZETŐ

EREDETI UTASÍTÁSOK FORDÍTÁSA

A jelen kézikönyv figyelmes elolvasása nélkül ne kezdje el a munkát, csak így biztosítható a fűvógép helyes használata és így lehet elkerülni a baleseteket. A jelen kézikönyv tartalmazza az egyes részegységek működésének magyarázatát, valamint a szükséges ellenőrzésekre és a karbantartásra vonatkozó előírásokat.

Megjegyzés. A jelen kézikönyvben található leírások és illusztrációk a gyártóra nézve nem kötelező érvényűek. A gyártó cég fenntartja a jogát arra, hogy a terméken módosításokat hajtson végre anélkül, hogy minden alkalommal frissítene a kézikönyv tartalmát.

FIN JOHDANTO

ALKUPERÄISEN OHJEEN KÄÄNNÖS

Lue tämä opas huolellisesti ennen työskentelyn aloittamista, jotta osat käyttäjä puhallinta oikein ja välttää tapaturmat. Oppaassa kuvataan, miten eri osat toimivat, ja annetaan ohjeet tarkistuksia ja huoltoa varten.

HUOM! Tämän oppaan teksti ja kuvat ovat viitteellisiä. Valmistaja pidättää oikeuden suorittaa muutoksia sitoutumatta päivittämään opasta jokaisen muutoksen kohdalla.

LV IEVADS

ORIGINĀLĀS INSTRUKCIJAS TULKOJUMS

Lai nodrošinātu pareizu pūtēja darbību un novērstu nelaimēs gadījumus, nesāciet darbu, pirms neesat uzmanīgi izlasījuši šīs lietošanas pamācības. Šajās lietošanas pamācībās ir sniegti skaidrojumi par dažādu sastāvdaļu darbību, kā arī instrukcijas nepieciešamajām pārbaudēm un tehniskajai apkopei.

IEVĒROJIET: Šajās lietošanas pamācībās sniegtie apraksti un attēli nav cieši saistoši. Kompānija patur tiesības veikt iespējamās izmaiņas, neuzņemoties par pienākumu laiku pa laikam atjaunināt šīs lietošanas pamācības.

EST SISSEJUHATUS

ORIGINAALJUHENDI TÖLGE

Puhuri nõuetekohaseks kasutamiseks ja õnnetuste vältimiseks on oluline, et juhend enne töö alustamist läbi loetaks. Juhend kirjeldab mitmesuguste seadme osade talitlust ning selles on toodud juhised seadme kontrollimise ja hooldamise kohta.

Märkus! Juhendis kasutatud joonised ja tehnilised näitajad võivad riigiti erineda ning tootjal on õigus neid etteatamata muuta.

LT ĮVADAS

PIRMINIŲ INSTRUKCIJŲ VERTIMAS

Tam, kad pūstuvą teisingai eksploatuotumėte ir išvengtumėte nelaimingų atsitikimų, prieš pradėdami dirbti būtinai atidžiai perskaitykite šį vadovą. Jame rasite paaiškinimų apie įvairių dalių veikimą, taip pat būtinų patikrų bei atitinkamos techninės priežiūros instrukcijas.

Pastaba: šiame vadove pateiktos iliustracijos ir specifikacijos gali būti kitokios - tai priklauso nuo konkrečios šalies reikalavimų; be to, gamintojas jas gali be perspėjimo pakeisti.

中文 简介

原文说明的翻译

为了正确使用电动锯，防止意外发生，在没有仔细阅读该手册前，请不要开始工作。您将从中了解各部份操作的说明及必要时检查和维护的有关指导。

注意：手册中的特征说明可能会根据不同国家的需要有所变化，并不需制造商注明。

<p> FIGYELEM!!! </p> <p>HALLÁSKÁROSODÁSI KOCKÁZAT</p> <p>NORMÁL HASZNÁLAT ESETÉN A GÉPKEZELŐ SZÁMÁRA NAPI ÉS EGY FŐRE SZÁMÍTOTT HANGERŐ ELÉRHETI ÉS MEGHALADHATJA AZ ALÁBBI ÉRTÉKET</p> <p>85 dB(A)</p>	<p> HOIATUS! </p> <p>KUULMISKAHJUSTUSE OHT</p> <p>SEADME MÜRATASE TAVAKASUTUSE AJAL VÕIB ÜLETADA LUBATUD KOKKUPUUTEPIIRI, MIS ON SUUREM KUI</p> <p>85 dB(A)</p>
<p> HUOMIO! </p> <p>KUULOVAMMOJEN VAARA</p> <p>NORMAALISSA KÄYTTÖOLOSUHTEISSA TÄMÄ KONE VOI ALTISTAA KÄYTTÄJÄN MELUTASOILLE, JOTKA YLITTÄVÄT</p> <p>85 dB(A)</p>	<p> PERSPĒJIMAS!!! </p> <p>GALITE PAŽEISTI KLAUSOS ORGANUS</p> <p>EKSPLOATUOJANT NORMALIOMIS SĄLYGOMIS OPERATORIAUS PATIRIAMAS KASDIENIS TRIUKŠMO LYGIS GALI BŪTI LYGUS ARBA DIDESNIS NEGU</p> <p>85 dB(A)</p>
<p> UZMANĪBU!!! </p> <p>RISKS IEGŪT DZIRDES TRAUČĒJUMUS</p> <p>NORMĀLOS LIETOŠANAS APSTĀKĻOS, ŠĪ IERĪCE VAR PAKĻAUT TĀS LIETOTĀJU PERSONISKAJAM UN IKDIENAS TROKŠŅA LĪMENIM, KAS VIENĀDS VAI LIELĀKS PAR</p> <p>85 dB(A)</p>	<p> 警告!!! </p> <p>危害听力</p> <p>一般情况下，该机器免不了要操作者承受相当于或高于日常</p> <p>85分贝</p> <p>水平的噪音。</p>

H FIGYELEM!

Ahhoz, hogy a jelen kézikönyvben leírt „**D-BV**” befűvót használni lehessen, mindenképpen a „**DS 2400 D - DS 3000 D**” vagy a „**BC 240 D - BC 300 D**” gép meghajtóegységével kell összekapcsolni; szigorúan tartsa tiszteletben a 18. oldalon az ÖSSZESZERELÉS fejezetben leírt szerelési eljárásokat. Mindenesetre az összeszerelt **fűvógép** használata előtt figyelmesen olvassa el a jelen kézikönyvet és a hajtómű kézikönyvét.

EST TÄHELEPANU!

Käesolevas kasutusjuhendis kirjeldatud tööseadise puhur „**D-BV**” kasutamiseks võib selle paigaldada ainult mootorimoodulile „**DS 2400 D - DS 3000 D**” või „**BC 240 D - BC 300 D**”. Pidage rangelt kinni monteerimisjuhistest, mis on ära toodud peatükis KOKKUPANEK lk. 19. Enne tervikliku **puhuri** kasutamist tuleb nii käesolev kui tööseadmete juhendid põhjalikult läbi lugeda.

FIN HUOMIO!

Jotta tässä käyttöoppaassa kuvattua puhallinta, **D-BV**, voidaan käyttää, se on liitettävä joko koneen **DS 2400 D - DS 3000 D** tai koneen **BC 240 D - BC 300 D** moottoriyksikköön. Noudata tarkasti kappaleessa ASENNUS annettuja asennusohjeita, ks. sivu 18. Lue huolellisesti sekä tämä että käyttölaitteen käyttöopas ennen **puhaltimen** käyttöä.

LT DĖMESIO!

Kad galėtumėte naudoti šiame vadove aprašytą priedą **D-BV**, jį reikia prijungti tik prie šių variklio bloką: **DS 2400 D - DS 3000 D** arba **BC 240 D - BC 300 D**; būtina tiksliai laikytis montavimo procedūrų, aprašytų skyriuje „MONTAVIMAS”, 19 psl. Bet kuriuo atveju, prieš pradėdami dirbti su surinktu **pūstuvu**, atidžiai perskaitykite šį vadovą ir variklio mazgo naudojimo vadovą.

LV UZMANĪBU!

Lai varētu izmantot pūtēja piederumu „**D-BV**”, kas aprakstīts šajā rokasgrāmatā, tas ir jāsavieno ar mašīnas „**DS 2400 D - DS 3000 D**” vai mašīnas „**BC 240 D - BC 300 D**” dzinēja mezglu; rūpīgi ievērojiet montāžas procedūru, kas aprakstīta nodaļā MONTĀŽA, lpp. 18. Jebkurā gadījumā, pirms samontēta pūtēja **lietošanas**, uzmanīgi izlasiet šo rokasgrāmatu un dzinēja mezgla rokasgrāmatu.

中文 注意

本手册中叙述的吹风机“D-BV”只能与“DS 2400 D - DS 3000 D”或“BC 240 D - BC 300 D”的动力单元配合才能使用；请严格遵守第19页“组装”一章中叙述的安装步骤。无论如何，在使用齐套吹风机前，请仔细阅读本手册和驱动单元的说明手册。

H TARTALOM

BEVEZETÉS _____	2	KARBANTARTÁS _____	28
A SÖVÉNYVÁGÓ ALKOTÓRÉSZEI _____	5	TÁROLÁS _____	30
BIZTONSÁGI ELŐÍRÁSOK _____	6	MŰSZAKI ADATOK _____	32
A SZIMBÓLUMOK ÉS BIZTONSÁGI JELZÉSEK MAGYARÁZATA _____	14	MEGFELELŐSÉGI NYILATKOZAT _____	34
ÖSSZESZERELÉS _____	16	KARBANTARTÁSI TÁBLÁZAT _____	36
MUNKATECHNIKA _____	20	PROBLÉMÁK MEGOLDÁSA _____	38
		GARANCIALEVÉL _____	41

FIN SISÄLLYSLUETTELO

JOHDANTO _____	2	HUOLTO _____	28
PENSASLEIKKURIN OSAT _____	5	VARASTOINTI _____	30
TURVAOHJEET _____	7	TEKNISET TIEDOT _____	32
MERKKIEN SELITYKSET JA TURVALLISUUSOHJEET _____	14	YHDENMUKAISUUSILMOITUS _____	34
KOKOAMINEN _____	16	HUOLTOTAULUKKO _____	36
TYÖSKENTELYTEKNIIKAT _____	20	VIANMÄÄRITYS _____	38
		TAKUUTODISTUS _____	41

LV SATURA RĀDĪTĀJS

IEVADS _____	2	TEHNISKĀ APKOPE _____	28
KRŪMGRIEŽA SASTĀVDAĻAS _____	5	GLABĀŠANA _____	30
DROŠĪBAS PASĀKUMI _____	8	TEHNISKIE DATI _____	32
SIMBOLU SKAIDROJUMS UN DROŠĪBAS BRĪDINĀJUMI _____	14	APSTIPRINĀJUMS PAR ATBILSTĪBU _____	34
IERĪCES UZSTĀDĪŠANA _____	16	TEHNISKĀS APKOPES TABULA _____	36
DARBA METODIKA _____	20	PROBLĒMU NOVĒRŠANA _____	38
		GARANTIJAS SERTIFIKĀTS _____	41

EST SISUKORD

SISSEJUHATUS _____	2	HOOLDUS _____	29
HEKITRIMMERI KOMPONENDID _____	5	HOIDMINE _____	31
OHUTUSNÕUDED _____	9	TEHNILISED ANDMED _____	32
SÜMBOLITE JA OHUTUSALASTE HOIATUSTE SELETUS _____	14	VASTAVUSDEKLARATSIOON _____	34
KOOSTETÖÖD _____	17	HOOLDUSTABEL _____	36
TÖÖTEHNIKAD _____	21	RIKETE KÕRVALDAMINE _____	38
		GARANTIITUNNISTUS _____	42

LT SISÄLLYSLUETTELO

ĮVADAS _____	2	TECHNINĖ PRIEŽIŪRA _____	29
ELEKTRINIO GYVATVORĖS GENĖTUVO KOMPONENTAI _____	5	SAUGOJIMAS _____	31
ATSARGUMO PRIEMONĖS _____	10	TECHNINIAI DUOMENYS _____	32
SIMBOLIŲ IR SAUGOS PERSPĖJIMŲ PAAIŠKINIMAI _____	14	ATITIKTIES DEKLARACIJA _____	34
SUMONTAVIMAS _____	17	TECHNINĖS PRIEŽIŪROS LENTELĖ _____	37
DARBAS SU ĮRENGINIU _____	21	PROBLEMŲ ŠALINIMAS _____	39
		GARANTINIS PAŽYMĖJIMA _____	42

中文 内容

简介 _____	2	贮存 _____	31
绿篱修剪机组成 _____	5	技术参数 _____	32
安全措施 _____	11	合格证书 _____	34
符号说明及安全警告 _____	14	保养表格 _____	37
安全服 _____	17	问题解决办法 _____	39
使用技术 _____	21	担保书 _____	42
维修保养 _____	29		

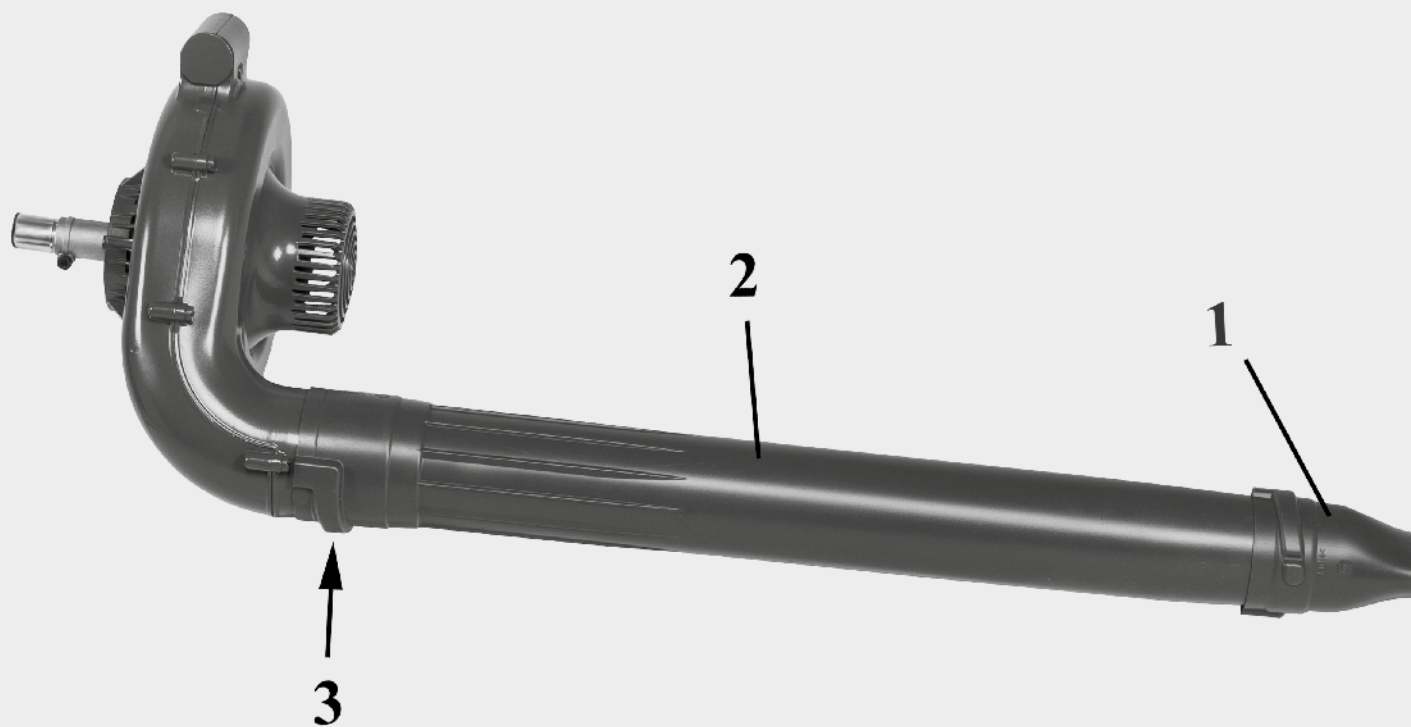

H A FÚVÓGÉP RÉSZEI

- 1 - Fúvóka
- 2 - Fúvócső
- 3 - Cső rögzítő csavar

FIN PUHALTIMEN OSAT

- 1 - Suutin
- 2 - Puhallusputki
- 3 - Putken lukitusruuvi

LV PŪTĒJA SASTĀVDAĻAS

- 1 - Uzgalis
- 2 - Pūtēja caurule
- 3 - Caurules fiksācijas skrūve

EST PUHURI OSAD

- 1 - Dūsis
- 2 - Puhuritoru
- 3 - Toru fikseerimiskruvi

LT PŪSTUVO KOMPONENTAI

- 1 - Antgalis
- 2 - Pūstuvo vamzdis
- 3 - Vamzdžio tvirtinimo varžtas

中文 吹风机组成

- 1 - 风咀
- 2 - 吹风机管
- 3 - 吹草管锁定螺丝



1

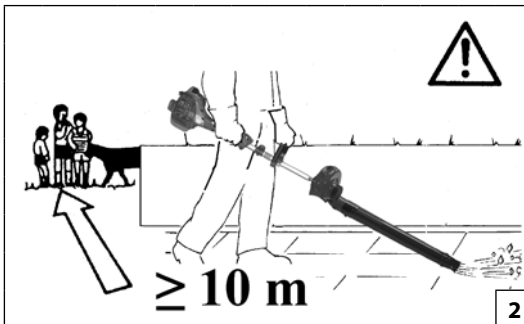

2

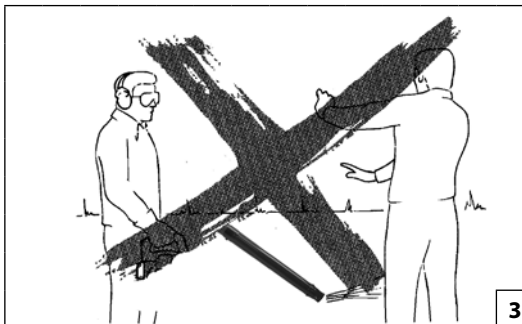

3



4

Magyar

BIZTONSÁGI ELŐÍRÁSOK

⚠ FIGYELEM - A fűvógép, ha jól használják, egy gyors, kényelmes és hatékony munkaeszköz; ha nem megfelelően, vagy a szükséges óvintézkedések betartása nélkül használják, veszélyes felszereléssé válhat. A biztonságos munkavégzés miatt az alábbiakban megjelölt biztonsági előírásokat szigorúan be kell tartani.

⚠ FIGYELEM! - Lehet, hogy a nemzeti előírások korlátozzák a gép használatát.

1. A fűvógépet kizárólag jó fizikai állapotban lévő, a használatra vonatkozó szabályokat ismerő felnőtt ember használhatja.
2. Kimerültség esetén, alkohol és drog hatása alatt ne használja a fűvógépet (1. ábra). Fokozottan figyeljen a szünetek előtt és a műszak vége felé.
3. Mindig viseljen védőkesztyűt, védőszemüveget és fülvédőt. Ne viseljen sálát, karkötőt és semmi egyebet, ami a forgórészbe beakadhat (lásd a 12-13 oldalt).
4. Beindításnál és használat közben ne engedje meg, hogy a fűvógép 10 méteres hatósugarában emberek vagy állatok tartózkodjanak (2. ábra).
5. Tanulmányozza a szakmai szövetségek által kiadott balesetvédelmi előírásokat.
6. Mindig stabil és biztonságos pozícióban dolgozzon.
7. Előre tervezze meg a munkát. Ne kezdje meg a munkát, ha a munkaterület nincs kiürítve, és ha nem tudja biztosan megtámasztani a lábát.
8. Ne irányítsa a levegő sugarat emberek vagy állatok felé (3. ábra).
9. A fűvógépet csak jól szellőztetett helyen használja. Ne használja robbanásveszélyes környezetben, zárt helyen és gyúlékony anyagok közelében (4. ábra).
10. Minden nap ellenőrizze a fűvógépet, és

bizonyosodjon meg arról, hogy minden, biztonsági és egyéb, felszerelés működőképes.

11. Hibás, rosszul megjavított vagy összeszerelt illetve házilagosan módosított fűvógéppel ne dolgozzon. Semmilyen biztonsági felszerelést ne vegyen le, ne okozzon benne kárt és ne iktassa ki.
12. Őrizze meg a jelen kézikönyvet és használat előtt mindig tanulmányozza.
13. Karbantartásnál mindig pontosan tartsa be előírásainkat.
14. A normál karbantartás körébe nem tartozó műveleteket és javítást soha ne végezze egyedül. Kizárólag felhatalmazott szakszervizhez forduljon.
15. Ne használja a fűvógépet mielőtt a használatát meg nem tanulta.
16. Tilos a fűvógép erőátviteli csatlakozójára olyan forgó részt szerelni, amit nem a gyártó szállított. Nem megengedett más felszerelések használata, mert növelik a balesetveszélyt.
17. Amennyiben használaton kívül kell helyezni a fűvógépet, ne helyezze a háztartási hulladékgyűjtőbe, hanem adja át a viszonteladónak, aki gondoskodni fog a szabályos elhelyezéséről.
18. Csak a gép működését és helyes használatát ismerő szakembernek adja át, vagy kölcsönözze a fűvógépet. Ilyen esetben a használati utasítást is adja át, hogy a munka kezdete előtt elolvassák.
19. Javasoljuk, hogy **soha ne indítsa** be gépet a **forgórész nélkül**. Ez súlyosan károsíthatja a motor részeit, és a garancia azonnal érvényét veszti.
20. Ne használja a fűvógépet elektromos berendezések közelében.
21. Ne tömítse vagy zárja el a forgórész levegő bemeneti nyílását.
22. Ne nyúljon be a forgórész közelébe, és ne végezzen

karbantartást, ha a motor működik.

23. Tisztításhoz ne használjon üzemanyagot (keveréket)
24. Minden karbantartási, tisztítási és javítási műveletnél vegye le a gyertya sapkát. A kés és a forgórész tisztításakor használjon védőkesztyűt.
25. Ne üsse vagy erőltesse a forgórész lapátjait; ne használja a gépet, ha a forgórész sérült.
26. Ne szerelje fel a forgórészt más motorra vagy erőátviteli egységre.
27. A fűvógépet szárász, a talajszintnél magasabban lévő helyen tárolja, a tartály legyen üres.
28. A fűvógépet úgy szállítsa, hogy a motor ki van kapcsolva.
29. Ne feledje, hogy a tulajdonos vagy a gépkezelő felel a harmadik felek által elszenvedett balesetekért és az őket vagy tulajdonukat ért károkért.
30. A veszélyt jelző és biztonsági előírásokat tartalmazó címkéket őrizze meg tökéletes állapotban. Sérülés vagy rongálódás esetén azonnal ki kell cserélni (lásd a 14. oldalt).
31. Ne használjuk a gépet a kézikönyvben megjelölttől eltérő célra (lásd a 20 oldalt).

⚠ Amikor a láncfűrész jár, határozottan ragadjuk meg az elülső fogantyút bal kézzel és a hátsó fogantyút jobb kézzel (5 ábra). A fogantyút szorítva soha ne keresztezze a karjait. A balkezéseknek is be kell tartaniuk a jelen használati utasítást. Ellenőrizze, hogy minden testrésze távol van-e a pengéktől és a kipufogótól.

⚠ ÉGÉSVESZÉLY!

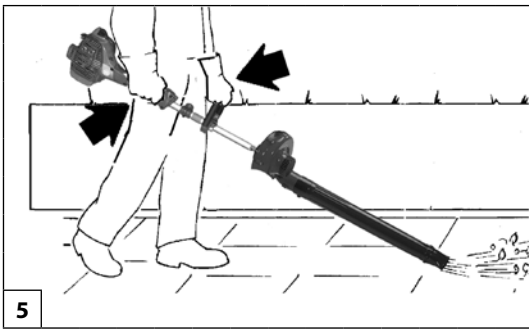

Suomi

TURVALLISUUSOHJEET

⚠ HUOMIO - Oikein käytettynä puhallin on nopea, kätevä ja tehokas työkalu. Jos sitä käytetään väärin tai jos tarpeelliset varotoimet laiminlyödään, se saattaa olla vaarallinen. Noudata aina alla olevia turvallisuusohjeita, jotta työnteko sujuu mukavasti ja turvallisesti.

⚠ HUOMIO! – Paikalliset määräykset saattavat rajoittaa koneen käyttöä.

1. Puhaltimen käyttö on sallittu vain hyväkuntoisille, käyttöohjeet tunteville aikuisille.
2. Älä käytä puhallinta, jos olet väsynyt tai alkoholin, huumeiden tai lääkkeiden vaikutuksen alainen (Kuva 1). Ole erityisen varovainen ennen lepotaukoja ja työvuoron päättymistä.
3. Käytä aina käsineitä, suojalaseja ja kuulonsuojaimia. Älä käytä huiveja, rannekkeita tai muita vaatekappaleita, jotka saattavat tarttua siivikkoon (katso sivut 12-13).
4. Älä anna kenenkään olla 10 metrin säteellä puhaltimesta sen käynnistämisen tai käytön aikana (kuva 2).
5. N o u d a t a a l a n j ä r j e s t ö j e n tapaturmantorjuntamääräyksiä.
6. Työskentele aina tukevassa ja turvallisessa asennossa.
7. Suunnittele työ huolellisesti etukäteen. Älä aloita työtä, ellei työaluetta ole raivattu esteistä ja ellei alueella ole hyviä tuentakohtia jaloille.
8. Älä suuntaa ilmavirtaa muita ihmisiä tai eläimiä kohti (Kuva 3).
9. Käytä puhallinta vain hyvin tuuletetussa tilassa. Älä käytä laitetta räjähdyksalttiilla alueella, suljetussa tilassa

- tai tulenarkojen aineiden läheisyydessä (Kuva 4).
10. Tarkista puhallin päivittäin ja varmista, että kaikki osat - niin turvalaitteet kuin muutkin osat - toimivat moitteettomasti.
 11. Älä käytä vahingoittunutta, huonosti korjattua, huonosti koottua tai omatoimisesti muuteltua puhallinta. Älä irrota, vahingoita tai poista käytöstä mitään turvalaitetta.
 12. Säilytä tämä opas huolella ja lue se aina ennen laitteen käytön aloittamista.
 13. Noudata aina huolto-ohjeita.
 14. Älä koskaan tee muita kuin normaaliin huoltoon liittyviä toimenpiteitä tai korjauksia. Käytä vain valtuutettua erikoishuoltoliikettä.
 15. Älä käytä puhallinta, ennen kuin olet oppinut käyttämään sitä oikein.
 16. Muiden kuin valmistajan toimittamien siivikoiden asentaminen puhaltimen voimanottoon on kielletty. Muiden yksiköiden käyttö ei ole sallittua, sillä ne lisäävät tapaturmariskiä.
 17. Kun puhallin poistetaan käytöstä lopullisesti, älä jätä sitä ympäristöön, vaan palauta jälleenmyyjälle, joka huolehtii sen hävittämisestä oikealla tavalla.
 18. Luovuta puhallin tai lainaa sitä ainoastaan asiantunneville henkilöille, jotka tietävät, miten laite toimii ja osaavat käyttää sitä oikein. Anna puhaltimen mukana myös käyttöopas, joka on luettava ennen laitteen käyttämistä.
 19. **Älä koskaan käynnistä konetta ilman siivikkoa.** Tämä voi aiheuttaa moottorille vakavia vaurioita, eikä takuu vastaa tällaisista vaurioista.
 20. Älä käytä puhallinta sähkölaitteiden läheisyydessä.
 21. Älä tuki tai peitä siivikon ilmanottoaukkoa.

22. Älä koske siivikkoa äläkä suorita huoltotoimenpiteitä moottorin ollessa käynnissä.
23. Älä käytä polttoainetta puhdistamiseen.
24. Irrota sytytystulpan johto aina, ennen kuin aloitat huolto-, puhdistus- tai korjaustoimenpiteiden suorittamisen. Käytä suojakäsineitä silppuriteriä ja siivikkoa puhdistuaksesi.
25. Varo kohdistamasta iskuja siivikon siipiin äläkä työnnä mitään niitä vasten. Älä koskaan käytä laitetta, jos siivikko on vahingoittunut.
26. Älä asenna siivikkoa muuhun moottoriin tai voimanottoon.
27. Säilytä puhallin kuivassa tilassa, irti maasta ja säiliö tyhjennettynä.
28. Kuljeta puhallin moottori sammutettuna.
29. Muista, että omistaja tai käyttäjä on vastuussa onnettomuuksista ja ulkopuolisille tai omaisuudelle aiheutuvista vaaroista.
30. Säilytä vaara- ja turvamerkintätarrat hyväkuntoisina. Jos tarrat vahingoittuvat, niiden tilalle on vaihdettava uudet mahdollisimman pian (Katso sivu 14).
31. Älä käytä laitetta muihin käyttötarkoituksiin kuin tässä käyttöoppaassa mainitut (Katso sivu 20).

⚠ Kun moottori on käynnistetty, ota tukevasti kiinni etukahvasta vasemmalla kädellä ja takakahvasta oikealla kädellä (Kuva 5). Älä koskaan pidä kiinni kahvoista käsivarret ristissä. Myös vasenkätisten on noudatettava näitä ohjeita. Varmista, että kaikki kehon osat pysyvät etäällä pakoputkesta.

⚠ PALOVAMMAVAARA!



1

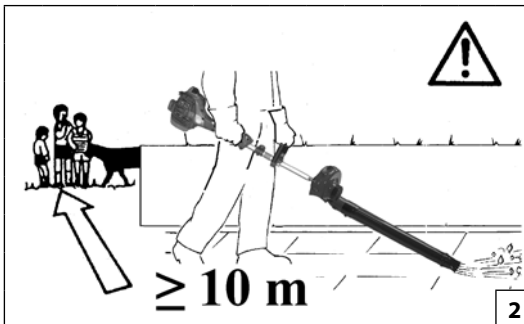

2

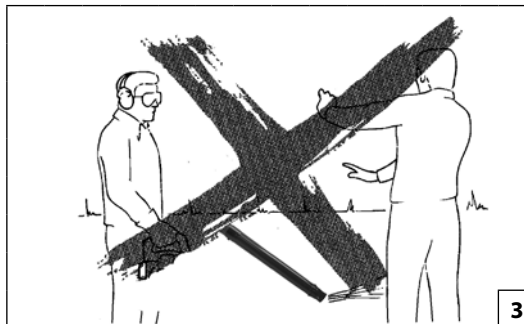

3



4

Latviski

DROŠĪBAS NOTEIKUMI

⚠ UZMANĪBU – Ja pūtēju lieto pareizi, tas ir ātrs, ērts un efektīvs darba instruments; bet ja to lieto nepareizi vai neievērojot noteiktos piesardzības pasākumus, tas var kļūt par bīstamu ierīci. Lai jūsu darbs vienmēr būtu patikams un drošs, rūpīgi ievērojiet drošības noteikumus, kas sniegti turpmāk šajās lietošanas pamācībās.

⚠ UZMANĪBU! - Valsts likumdošana var ierobežot mašīnas lietošanas iespējas.

1. Pūtēju drīkst lietot tikai pieaugušie, labā fiziskajā stāvoklī, kas ir iepazinušies ar lietošanas noteikumiem.
2. Nelietojiet pūtēju, ja esat noguruši vai lietojuši alkoholu un zāles (1.zīm.). Esiet īpaši uzmanīgs pirms darba pārtraukšanas un maiņas beigās.
3. Vienmēr velciet cimdus, aizsargbrilles un austiņas. Nevelciet šalles, aproces vai citus priekšmetus, kas var tikt ievilkti rotorā (Skat. 12.-13. lpp.).
4. Sekojiet tam, lai pūtēja ieslēgšanas un lietošanas laikā 10 metru rādiusā nebūtu citu cilvēku un dzīvnieku (2. att.).
5. Vienmēr ievērojiet drošības noteikumus, kurus izdevušas dažādas darba industrijas asociācijas.
6. Vienmēr strādājiet, atrodoties drošā un stabilā pozīcijā.
7. Jau iepriekš saplānojiet savu darbu. Nesāciet darbu, ja darba zona nav notīrīta un, ja kājām nav stabila atbalsta.
8. Nevērsiet gaisa plūsmu pret cilvēkiem vai dzīvniekiem (3. zīm.).
9. Lietojiet pūtēju tikai labi izvēdinātās vietās. Nelietojiet ierīci sprādzienbīstamā atmosfērā, slēgtās telpās vai viegli uzliesmojošu vielu tuvumā (4. zīm.).

10. Pārbaudiet pūtēju ik dienas, lai pārlicinātos, vai visi drošības un pārējie mehānismi darbojas nevainojami.
11. Nestrādājiet ar bojātu, slikti salabotu, slikti samontētu vai patvaļīgi mainītu pūtēju. Nenoņemiet, nebojājiet vai nepadariet nederīgu nevienu drošības mehānismu.
12. Saglabājiet šīs lietošanas pamācības un pārlasiet tās katru reizi, pirms lietojat ierīci.
13. Vienmēr ievērojiet mūsu instrukcijas attiecībā uz darbībām ar ierīci un tās tehnisko apkopi.
14. Nekādā gadījumā neveiciet vieni paši darbības vai labojumus, kas neietilpst parastās tehniskās apkopes noteikumos. Lūdziet palīdzību tikai specializētos un pilnvarotos apkopes centros.
15. Nelietojiet pūtēju pirms neesat apmācīti, kā ar to rīkoties.
16. Ir aizliegts pievienot pūtēja jaudas izvadei rotoru, ko nav piegādājis ražotājs. Citu aksesuāru lietošana ir aizliegta, jo tie var palielināt negadījuma risku.
17. Gadījumā, kad jāatbrīvojas no pūtēja, neizmetiet to vidē, bet iesniedziet Kompānijas pārstāvim, kas nodrošinās pareizu ierīces utilizāciju.
18. Nododiet vai aizdodiet pūtēju tikai pieredzējušiem cilvēkiem, kuri zina, kā ierīce darbojas un prot to pareizi lietot. Nododiet tālāk arī lietošanas pamācības, kuras jāizlasa pirms darba uzsākšanas.
19. Ir ieteicams nekad **neiedarbināt** ierīci **bez rotora**. Tas var būtiski bojāt dzinēja detaļas un nekavējoties padarīt ierīci nederīgu.
20. Nelietojiet pūtēju elektriska aprīkojuma tuvumā.
21. Nenosprostojiet vai neaizveriet rotora gaisa ieplūdes atveri.
22. Netuviniet rokas rotoram un neveiciet tehnisko

- apkopi, kad dzinējs ir ieslēgts.
23. Nelietojiet degvielu (maisījumu) ierīces tīrīšanai.
24. Atvienojiet aizdedzes sveces vāciņu katru reizi, kad tiek veikta ierīces tehniskā apkope, tīrīšana vai labošana. Lai tīrītu asmeni un rotoru, uzvelciet cimdus.
25. Nespiediet ar spēku vai nesīti uz rotora asmeņiem; nestrādājiet ar bojātu rotoru.
26. Neuzstādi rotoru uz citiem dzinējiem vai jaudas pārvadēm.
27. Glabājiet pūtēju sausā vietā, paceltu virs zemes un ar tukšu degvielas tvertni.
28. Pārnēsājiet pūtēju tikai tad, kad dzinējs ir izslēgts.
29. Neaizmirstiet, ka mašīnas īpašnieks vai operators ir atbildīgs par negadījumiem vai bīstamām situācijām, kurām tiek pakļautas trešās personas vai to manta.
30. Glabājiet visas uzlīmes un brīdinājumus par briesmām un drošību nevainojamā stāvoklī. Bojājumu vai pasliktinājumu gadījumā, tie savlaicīgi jānomaina (Sk. 14.lpp.).
31. Nelietojiet ierīci citiem nolūkiem nekā norādīts lietošanas pamācībā (Sk. 20.lpp.).

⚠ Kad motors darbojas, cieši satveriet priekšējo rokturi ar kreiso roku un aizmugurējo rokturi ar labo roku (5.zīm.). Nekrustojiet rokas, turot rokturi. Arī kreījiem jāievēro minētie norādījumi. Pārbaudiet, vai visas ķermeņa daļas atrodas tālu no asmeņiem un trokšņa slāpētāja.

⚠ APDEGUMU GŪŠANAS BĪSTAMĪBA!

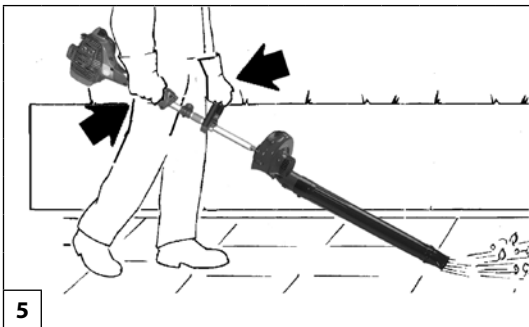

Eesti keel

OHUTUSNÕUDED

⚠ HOIATUS! Õigesti kasutatuna on puhur ohutu ja efektiivne tööriist. Ebaõige või hooletu kasutamise korral võib puhur ohtlikuks muutuda. Tööohutuse ja mugavuse tagamiseks tuleb siin ja kogu juhendis toodud ohutusnõudeid täpselt järgida.

⚠ TÄHELEPANU! - Kohalik seadusandlus ei pruugi lubada seadme täiemahulist kasutamist.

1. Puhurit on lubatud kasutada ainult heas füüsilises vormis täiskasvanuil, kes on kursis kasutusjuhendi nõuetega.
2. Ärge kasutage puhurit, kui olete väsinud, alkoholi või uimastite mõju all (jn 1). Eriti tähelepanelik tuleb olla enne tööpause ja töövahetuse lõpus.
3. Kandke alati kindaid, kaitseprille ja kõrvakaitseid. Ärge kandke salli, käevõrusid vms, mis võiks masina tööratata külge haakuda (vt lk 12-13).
4. Hoidke inimesed ja loomad puhurist selle käivitamise ja kasutamise kestel vähemalt 10 kaugusel (Joon.2).
5. Järgige alati kõiki asjakohaseid ohutusnõudeid.
6. Töötage alati turvalises, stabiilses asendis.
7. Planeerige oma tööd. Ärge hakake tööle juhul, kui puhastatavas alas on esemeid ning kui selle pinnas on ebakindel või konarlik.
8. Ärge suunake õhujuga inimeste või loomade poole (jn 3).
9. Kasutage puhurit ainult hea ventilatsiooniga kohas. Ärge kasutage puhurit plahvatusohtlikus keskkonnas, kinnises ruumis või tuleohtlike ainete lähedal (jn 4).
10. Kontrollige puhuri turvaseadiste ja muude osade korrasolekut iga päev.
11. Ärge kasutage puhurit, mis on kahjustatud, valesti

remonditud või kokku pandud. Ärge püüdke ühtegi turvaseadist eemaldada või blokeerida.

12. Hoidke juhend alles ja lugege seda enne puhuri kasutamist.
13. Järgige alati seadme hooldusnõudeid.
14. Ärge püüdke seadet rohkem remontida, kui juhendis kirjeldatud. Vajadusel pöörduge volitatud töökotta.
15. Ärge asuge puhurit kasutama enne, kui Teid on selle kasutamise osas juhendatud.
16. Seadme tööratat ei tohi teistsugusega asendada. Teistsuguste lisaseadiste kasutamine võib suurendada vigastuste ohtu ja on keelatud.
17. Vana puhuri kõrvaldamisel tuleb arvestada keskkonnakaitse nõuetega. Tagastage vana seade müüjale, kes teab kuidas puhurit nõuetekohaselt kõrvaldada.
18. Puhurit võivad kasutada ainult kogenud isikud, kes on kursis seadme talitluse ja ohutusega. Kui puhurit kellelegi laenate, andke puhuriga kaasa ka juhend ja veenduge, et seda enne töö alustamist loetakse.
19. **Puhurit ei tohi ilma tööratata käivitada.** See võib mootorit tõsiselt kahjustada ja muudab seadme garantii kehtetuks.
20. Ärge kasutage puhurit elektriseadmete läheduses.
21. Ärge blokeerige õhu juurdepääsu tööratatale.
22. Hoidke oma käed tööratatast eemal, kui mootor töötab.
23. Ärge puhastage puhurit kütusega (2-taktilise mootori kütteseguga).
24. Enne seadme puhastamist, hooldamist ja remontimist võtke süüteküünla ühendusjuhe lahti. Tööratta ja purustitera puhastamisel tuleb kanda kindaid.
25. Tööratta labasid ei tohi lüüa ega painutada; katkise töörataga puhurit ei tohi kasutada.

26. Tööratatast ei tohi ühendada muud tüüpi mootori või jõuülekanedega.

27. Puhurit tuleb säilitada kuivas kohas, maapinnast kõrgemal, ning tühjendatud kütusepaagiga

28. Puhurit võib teisaldada ainult seisva mootoriga.

29. Pidage meeles, et omanik või operaator vastutab kolmandatele isikutele tekitatud või potentsiaalsete kehavigastuste või materiaalse kahju eest.

30. Kõiki ohusilte tuleb hoida loetavana. Kahjustuse puhul koheselt asendada uutega (vt lk 14).

31. Masinat ei tohi kasutada muul otstarbel, kui märgitud kasutusjuhendis (vt lk 21).

⚠ Kui kettsaag töötab, tuleb vasaku käega eesmisest käepidemest kinni võtta ja parema käega tuleb kinni võtta tagumisest käepidemest (joonis 5). Paremast käepidemest tuleb hoida parema ja vasakust vasaku käega (käed ei tohi olla risti). See kehtib ka vasakukäeliste kasutajate kohta. Tuleb jälgida, et ükski kehaosa ei satuks summuti lähedusse.

⚠ PÕLETUSHAAVADE SAAMISE OHT!



1

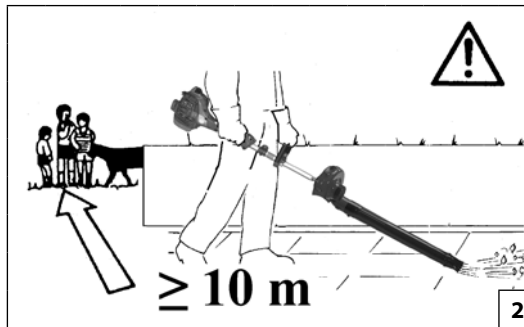

2

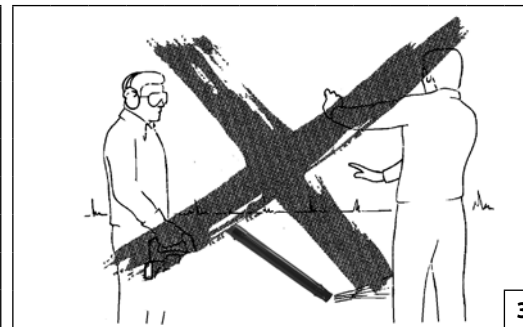

3



4

Lietuvių k.

SAUGOS INSTRUKCIJOS

⚠ PERSPĖJIMAS. Teisingai eksploatuojamas pūstuvus bus naudingi ir veiksmingi įrankiai; tačiau, jei jį eksploatuosite neteisingai arba nesiimsite būtina atsargumo priemonių, jis gali kelti pavojų. Visada vykdykite toliau vadove pateiktą saugos instrukcijų nurodymus - tada būsite saugūs ir patogiai dirbsite.

⚠ PERSPĖJIMAS: - Valstybiniuose reglamentuose gali būti nustatyti šio mechanizmo naudojimo apribojimai.

1. Pūstuvą leidžiama eksploatuoti tik suaugusiems, geros fizinės būklės asmenims, susipažinusiems su eksploatavimo instrukcijomis.
2. Pūstuvo neeksploatuokite, jei esate pavargę, apsvaigę nuo alkoholio arba vaistų (1 pav.). Prieš darbo pertraukas ir baigdami darbo pamainą su įrenginiu elkitės atidžiau.
3. Visada mūvėkite pirštines, būkite užsidėję apsauginius akinius ir klausos apsaugas. Nedėvėkite kaklajuosčių, apyrankių ar kitų daiktų, kuriuos gali sugriebti rotorius (žr. 12 - 13 psl.).
4. Įrenginio įjungimo ir naudojimo metu neleiskite, kad kiti žmonės ar gyvuliai būtų arčiau nei 10 metrų atstumu nuo įrenginio (2 psl.).
5. Visada paisykite įvairių pramonės asociacijų sudarytų saugos instrukcijų.
6. Visada dirbkite saugiai ir tvirtai stovėdami.
7. Darbą su įrenginiu planuokite iš anksto. Nepradėkite dirbti su įrenginiu, jeigu darbo zona nėra išvalyta nuo pašalinių daiktų ir jeigu nėra tvirto pagrindo atsiremti kojoms.
8. Oro srauto nenukreipkite į žmones arba gyvūnus (3 pav.).

9. Pūstuvą naudokite tik gerai vėdinamose vietose. Jo neeksploatuokite sprogyje aplinkoje, uždaroje vietoje arba arti lengvai užsiliepsnojančių medžiagų (4 pav.).
10. Kasdien atlikite pūstuvo patikrą, kad įsitikintumėte, jog visi apsaugos ir kiti įtaisai gerai veikia.
11. Nenaudokite pažeisto, blogai suremontuoto, netinkamai sumontuoto arba modifikuoto pūstuvo. Nenuimkite jokių apsaugos įtaisų, jie visada turi būti prijungti ir veikti.
12. Saugokite šį vadovą, prieš eksploatuodami pūstuvą, jį paskaitykite.
13. Visada vykdykite priežiūros ir techninio aptarnavimo instrukcijų nurodymus.
14. Nevykdykite jokių kitų techninės priežiūros ar remonto darbų - tik įprastą techninę priežiūrą. Kreipkitės į įgaliotą techninės priežiūros centrą.
15. Pūstuvą galima eksploatuoti tik tuo atveju, jei gavote konkrečias jo eksploatavimo instrukcijas.
16. Draudžiama montuoti kito gamintojo rotorius. Naudojant kitus priedus kyla traumų pavojus, todėl juos naudoti draudžiama.
17. Išmesdami pūstuvą, kurio tarnavimo laikas baigėsi, nekenkite aplinkai. Seną įrenginį atiduokite pardavėjui, kuris galės tinkamai jį išmesti.
18. Šį mechanizmą eksploatuoti leidžiama tik patyrusiems asmenims, susipažinusiems su jo veikimu bei saugiu eksploatavimu. Jei pūstuvą kam nors paskolinate, tam asmeniui perduokite instrukcijų vadovą ir pasirūpinkite, kad jis, prieš eksploatuodamas mechanizmą, šį vadovą perskaitytų.
19. **Jei nesumontuotas rotorius, pūstuvą užvesti draudžiama.** Kitaip gali rimtai sugesti variklis ir todėl iš karto nustos galioti garantija.
20. Pūstuvo neeksploatuokite arti elektros įrenginių.

21. Neužkimškite rotoriaus oro įtraukimo angos.
22. Kai variklis veikia, rankas laikykite atokiai nuo rotoriaus.
23. Pūstuvo nevalykite degalais (2 taktų varikliams skirtu mišiniu).
24. Prieš atlikdami bet kokius valymo, techninės priežiūros ar remonto darbus, visada išimkite uždegimo žvakę. Va lydami trupintuvo mentes ir rotorius mūvėkite pirštines.
25. Nesutrenkite rotoriaus menčių, pasirūpinkite, kad jų neveiktų jėga; neeksploatuokite pūstuvo, kurio rotorius pažeistas.
26. Rotoriaus nemontuokite prie kitų variklių arba pavary.
27. Pūstuvą laikykite sausoje vietoje, pakeltą nuo žemės, degalų bakas turi būti tuščias.
28. Pūstuvą transportuokite tik išjungę jo variklį.
29. Atsiminkite, kad už nelaimingus atsitikimus ar galimus pavojus, kurie kyla trečiosioms šalims ar jų nuosavybei, yra atsakingas savaeigio kauptuko savininkas arba su juo dirbantis žmogus.
30. Būtina prižiūrėti visų etikečių, kurios perspėja apie pavojų sveikatai, būklę. Jeigu jos pažeidžiamos arba susidėvi, nedelsdami jas pakeiskite (žr. 14 psl.).
31. Mechanizmo negalima naudoti darbams, kurie nurodyti šiame vadove (žr. 21 psl.).

⚠ Kai grandinė sukasi, kaire ranka tvirtai laikykite priekinę rankeną, o dešine ranka laikykite galinę rankeną (5 pav.). Niekada nelaikykite prietaiso sukryžiuotomis rankomis. Šie nurodymai galioja ir kairiarankiams. Žiūrėkite, kad jūsų kūnas būtų toliau nuo duslintuvo.

⚠ GALIMA NUDEGTI RANKAS!

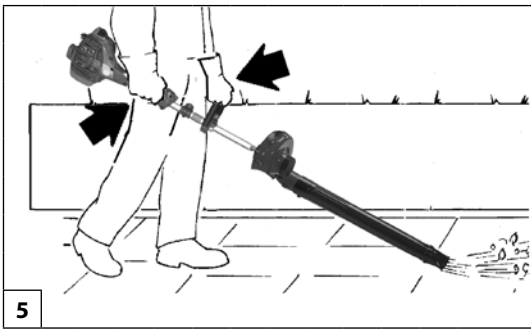

中文

安全措施

⚠ 警告：如果正确使用，该机械地钻是一种快速、易操作和高效的工具，如果操作不当或没有必要的保护，它将变成具危险性的器械。为了能安全、舒适地工作，请认真遵守下列安全防范措施。

⚠ 警告！ - 国家规定有可能会限制本机器的使用。

1. 吹风机只能由身体健康的、了解使用规定的成年人使用。
2. 在身体疲劳的情况下，或者在酒精或药物影响下不得使用吹风机(图1)。在暂停使用前或工作班次将近结束时请特表小心。
3. 要坚持穿带手套、防护眼镜和耳塞。不得穿戴围巾、手销或其它可能被叶轮卡到的东西(见第12-13页)。
4. 在吹风机启动及使用期间，无关人员和动物严禁停留在半径10米的范围内(图2)。
5. 坚持遵守各类协会发出的事故预防规定。
6. 坚持站在稳定和可靠的地方进行操作。
7. 预先把工作计划好。如工作区域没有清空或没有能够稳固踩踏的位置时请勿开始工作。
8. 不要直接将风嘴对人或动物(图3)。
9. 只可在通风良好的地方使用吹风机，不得在爆炸性气氛、封闭环境或在易燃物附近使用

吹风机(图的)。

10. 要对吹风机进行日常检查，确保各个安全装置和其它装置均运行正常。
11. 不要用损坏了的、修理不良的、装配不良的和随意改动过的吹风机。不得拆除、破坏或旁路掉那些安全装置。
12. 小心保管好此手册，每次使用前进行查阅。
13. 维修保养时坚持遵照我们的说明进行。
14. 不正常的维修决不能自行操作或修理。只能找专业和授权的修理中心处理。
15. 不经具体使用方法的教育不得使用此吹风机。
16. 禁止使用非原制造商的叶轮。不得使用其它零、组件，因为这会增加意外的危险。
17. 在吹风机使用寿命到期后弃置时，不要随意弃置，要交给零售商，他知道如何合适处理。
18. 只能把吹风机交给或借给有经验的和知道正确运行和使用此机器的人。也要把使用说明手册交给他，使用前要阅读此手册。
19. 没有叶轮建议不要启动此机。这会对发动机造成严重损坏并使保证立即失效。
20. 不得在电气装置附近使用吹风机。
21. 不得阻塞或关闭叶轮的空气进气。

22. 手不得靠近叶轮或在发动机运行的情况下进行保养维护。
23. 不使用燃料(混合)来清理吹风机。
24. 每当实施维护、清理或修理时拆掉火花塞罩，。清理刀片和叶轮时要戴好手套。
25. 不对叶轮的叶片敲击或用力，叶轮坏了不得使用。
26. 不得将叶轮安装到其它发动机或传动装置上。
27. 吹风机要放置在干燥、离地的地方，油箱要放空。
28. 吹风机运输时发动机要熄火。
29. 对第三方或他们的财产造成的危险或事故应由机器的所有者或操作人员负责。
30. 所有危险警告标签必须保持完好无损。如果损坏或变形，应立即更换(参阅第14页)。
31. 除本手册注明的用途外，不得将本机擅作它用(参阅第21页)。

⚠ 使用油锯时，用左手紧握前面的手柄，用右手紧握后面的手柄(图5)。切勿交叉双臂抓握手柄。即使是左撇子者也应遵循这些说明。确保身体的每一部份都远离切刀和消声器。

⚠ 灼伤危险！



1



2

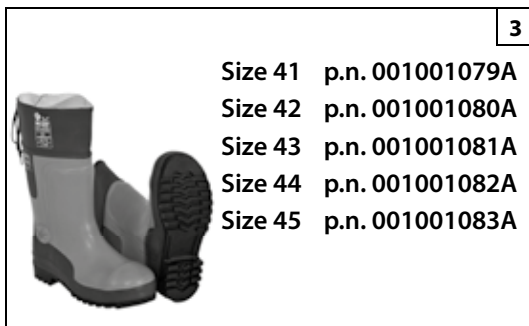

3

Size 41 p.n. 001001079A
 Size 42 p.n. 001001080A
 Size 43 p.n. 001001081A
 Size 44 p.n. 001001082A
 Size 45 p.n. 001001083A



4

p.n. 3155026R

Magyar

Suomi

Latviski

BIZTONSÁGI VÉDŐÖLTÖZET

Amikor a befúvó dolgozik, mindig viseljen engedélyezett biztonsági védőöltözetet. A védőöltözet használata nem zárja ki a sérülés kockázatát, de baleset esetén csökkenti a sérülés mértékét. A viszonteladótól kérjen tanácsot a megfelelő öltözet kiválasztásához.

Megfelelő, a mozgást nem akadályozó öltözetet kell viselni. Testhezálló védőruhát viseljen. **Ideális öltözk az zakó (1. ábra) és a kezeslábas (2. ábra).** Ne viseljen olyan ruhát, sálát, nyakkendőt, vagy nyakláncot, amely beakadhat. A hosszú haját fogja össze és védje (pl. kendővel, sapkával, sisakkal, stb.).

Csúszásmentes talppal és acél kaplival ellátott védőcipőt viseljen (3. ábra).

Viseljen szemüveget vagy arcvédőt (4-5. ábra)!

Használjon zajártalom elleni védőeszközt; például fülvédőt (6. ábra) vagyfüldugót. Nagyobb figyelemre és elővigyázatosságra van szükség a hallásvédelem alkalmazásakor, mivel korlátozott a vészjelzések (kiáltás, hangjelzés stb.) érzékelése. Amint megállítja a motort, mindig vegye le a hallásvédő felszerelést.

Olyan kesztyűt viseljen (7. ábra), amely maximálisan elnyeli a rezgést.

TURVALLINEN VAATETUS JA VARUSTEET

Käytä aina puhallin työskennellessäsi tyyppihyväksytyä suojaruustusta. Suojaruusteiden käyttö ei estä vammojen syntymistä, mutta se voi vähentää vamman vakavuusastetta onnettomuustapauksessa. Kysy jälleenmyyjäliikkeestä neuvoa riittävien suojaruusteiden valinnassa.

Suojaruusteiden on oltava käyttäjälleen sopivia eikä epämukavia käyttää. Käytä vartaloa myötäilevää suojavaatetusta. **Takki (Kuva 1) ja housut (Kuva 2) ovat ihanteellisia tähän käyttöön.** Älä käytä sellaisia vaatteita, huiveja, solmioita tai kaulaketjuja, jotka voivat tarttua puihin tai risuihin. Sido pitkät hiukset kiinni ja suoja ne päähineellä (esimerkiksi huivilla, lippalakilla, kypärällä jne).

Käytä turvakengäitä, joissa on liukuestopohjat ja teräskärjet (Kuva 3).

Käytä suojalaseja tai kasvosuojainta (Kuvat 4-5)!

Käytä kuulonsuojaimia, esimerkiksi korvalappuja (Kuva 6) tai- tulppia. Kuulonsuojainten käyttäminen vaatii enemmän tarkkaavaisuutta, sillä tällöin et kuule yhtä hyvin esimerkiksi varoitusääniä (huutoja, hälytyksiä jne.). Poista aina kuulonsuojaimet sammutettuasi moottorin.

Käytä käsineitä (Kuva 7), jotka vaimentavat värinää.

AIZSARGAPĢĒRBS DROŠĪBAI

Strādājot ar pūtējs, vienmēr lietojiet speciālu aizsargapģērbu drošībai. Aizsargapģērba lietošana neizslēdz negadījuma iespēju, bet novērš bojājuma sekas, ja tas notiek. Lai izvēlētos atbilstošu aizsargapģērbu, prasiet padomu savam ierīces pārdevējam.

Apģērbam jāpiekļaujas ķermenim, un tas nedrīkst būt par apgrūtinājumu. Velciet piegulošu aizsargapģērbu. **Ideāli piemērota ir firmas speciālā jaka (1. zīm.) un kombinezons (2. zīm.).**

Nevelciet apģērbu, šalles, kaklasaites vai kaklarotas, kuras var sapīties zaros. Turiet garus matus sasietus aizmugurē un aizsargājiet tos (piemēram, ar šalli, bereti vai aizsargķiveri, utt.).

Velciet speciālas kurpes vai zābakus, kuri aprīkoti ar neslidošām zolēm un apstrādāti ar tēraudu (3. zīm.).

Velciet speciālas brilles vai aizsargmasku! (4.-5. zīm.).

Lieto jiet aizsargierīces pret troksni; piemēram, austiņas (6. zīm.) vai tapiņas. Nepieciešama maksimāla uzmanība, lietojot aizsargierīces pret troksni, jo bīstamo akustisko signālu (kļiedzienu, trauksmes signāli, utt.) uztvere ir ierobežota. Vienmēr noņemiet dzirdes aizsarglīdzekli uzreiz pēc dzinēja izslēgšanas.

Velciet speciālus cimdus (7. zīm.), kuri maksimāli absorbē vibrāciju.



p.n. 001000939A

p.n. 001000940A

5



p.n. 001000835

6



7

Eesti keel

OHUTUST TAGAV RÕIVASTUS

Puhur töötamisel tuleb alati kasutada ohutust tagavat kaitserõivastust. Kaitserõivastuse kasutamine ei välista õnnetusohu, kuid see vähendab õnnetusest tulenevat võimalikku vigastust. Piisava kaitsevarustuse valimisel tuleb konsulteerida usaldusväärse vahendajaga.

Rõivastus peab olema sobiv ja see ei tohi tööd takistada. Soovitame kanda heakskiidetud kaitserõivastust. **Kõige tõhusamaks on kaitsejakid (joon. 1) (joon. 2).** Ei tohi kasutada selliseid rõivastusesemeid, sulle, kaelasidemeid ega käevõrusid, mis võivad haakuda. Pikad juuksed tuleb kinni siduda ja varjata (nt fulaari, mütsi, kiivri jne alla).

Libisemiskindlate taldade ja läbistamiskindla kaitse detailiga ohutusjalatsid (joon. 3).

Kanda tuleb kaitseprille või näokaitst (joon. 4-5)!

Mürakaitseks tuleb kasutada mürakindlaid kõrvaklappe (joon. 6) või kõrvatroppe. Mürakaitse kasutamisel peab olema tunduvalt tähelepanelikum ja ettevaatlikum, sest heliliste hoiatussignaalide (hõigete, ohusireenide jt) tajumine on piiratud. Võtke kuulmiskaitsevahendid ära niipea, kui mootori seiskate.

Kanda tuleb töökindaid (joon. 7), mis tagavad maksimaalse vibratsiooni sumbumise.

Lietuvių k.

APSAUGINIAI DRABUŽIAI

Dirbdami su pūstuvais visada dėvėkite patvirtintus apsauginius darbo drabužius. Dėvint apsauginius drabužius nepranyksta pavojus susižeisti, tačiau tai sumažina traumų rimtumą nelaimingo atsitikimo atveju. Dėl tinkamos įrangos pasirinkimo pasitarkite su savo patikimu tiekėju.

Drabužiai turi būti tinkami, jie neturi nekliudyti. Dėvėkite prigludusius apsauginius drabužius. **Geriausiai tinka apsauginiai švarkai (1 pav.) ir kombinezonai (2 pav.).** Nedėvėkite drabužių, kaklajuosčių, kaklaraiščių ar apyrankių kurios gali įstrigti šakose. Susiriškite ir apsaugokite ilgus plaukus (pavyzdžiui, su medžiagos skraiste, kepure, šalmu ir t.t.).

Avėkite apsauginius batus, kurių padai neslysta it turi nuo pradūrimų saugančius įdėklus (3 pav.).

Užsidėkite apsauginius akinius arba antveidžius (4 - 5 pav.)!

Naudokitės apsaugomis nuo triukšmo, pavyzdžiui, triukšmą mažinančiomis ausų apsaugomis (6 pav.) arba ausų užkamšalais. Naudojant ausų apsaugas reikia būti atidesniems ir atsargesniems, nes garsiniai pavojaus signalai (šauksmas, signalizacija ir kt.) yra sunkiau pastebimi. Išjungę įrenginio variklį, nusiimkite apsaugos nuo triukšmo ausines.

Mūvėkite tokias pirštines (7 pav.), kurios pasižymi maksimaliu vibracijos slopinimu.

中文

安全服

使用机械地钻时应穿着安全服。穿着安全服并不能完全避免受伤，但在发生事故时可减少受伤程度。选购安全服时请向零售商咨询。

安全服应合身，不累赘，并应穿防割紧身服。牌子的防护性上衣(图1)及工作服(图2)均为理想选择。不要穿着会勾缠木材或荆棘的服装、围巾、领带或项链首饰。长发要束好(用方巾、有沿帽、头盔等)。

穿着有防滑鞋底及钢包头的安全鞋(图3)。

在有物体掉落的场所应穿戴安全头盔(图3A)。

穿戴眼镜或安全面罩(图4-5)!

使用防噪安全用品，例如耳机(图6)。或耳塞。听力保护用品的使用需高度谨慎小心，因为对危险的声响警告(如叫喊、警报)的感觉会受到限制。当发动机停下来后，应拆下听觉保护。

穿戴可最大程度吸收振动的防护手套(图7)。

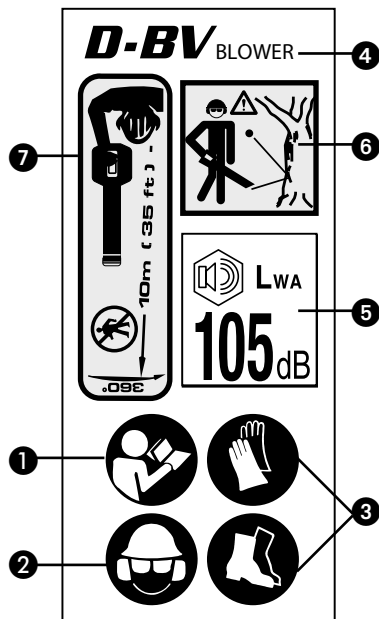
H JELMAGYARÁZAT ÉS BIZTONSÁGI FELHÍVÁSOK**EST** SÜMBOLITE JA OHUTUSALASTE HOIATUSTE SELETUS**FIN** MERKKIEN SELITYKSET JA TURVALLISUUSOHJEET**LT** SIMBOLIŲ IR SAUGOS PERSPĖJIMŲ PAAIŠKINIMAI**LV** SIMBOLU SKAIDROJUMS UN DROŠĪBAS NOTEIKUMI**中文** 符号解释及安全警告

- H**
- 1 - A gép használata előtt figyelmesen olvassuk el a használati és karbantartási utasítást.
 - 2 - Viseljünk védősisakot, szemüveget és fülvédőt.
 - 3 - Viseljen csúszásmentes biztonsági cipőt és engedélyezett kesztyűt.
 - 4 - A gép típusa: **BEFÚVÓ**
 - 5 - Garantált maximális zajszint
 - 6 - **FIGYELEM** - A lombfúvó nagy sebességgel kilóhet tárgyakat, amik visszapattanhatnak, és eltalálhatják a gépkezelőt. Ez súlyos szemsérüléshez vezethet.
 - 7 - A lombfúvó használójának meg kell bizonyosodnia arról, hogy nincsenek emberek vagy állatok 10 méternél közelebb. Minden olyan alkalommal, amikor több gépkezelő dolgozik ugyanazon a területen, a köztük lévő és betartandó biztonsági távolság nem lehet 10 méternél kevesebb.

- FIN**
- 1 - Lue käyttö- ja huolto-opas ennen koneen käyttämistä.
 - 2 - Käytä kypärää, suojalaseja ja kuulonsuojaimia.
 - 3 - Käytä hyväksytyjä liukuestojalkineita ja suojakäsineitä.
 - 4 - Koneen tyyppi: **PUHALLIN**
 - 5 - Taattu akustisen tehon taso
 - 6 - **HUOMIO** - Puhallin voisingotakovalla vauhdilla esineitä, jotka saattavat osua käyttäjään. Se voi aiheuttaa vakavia silmävammoja.
 - 7 - Puhaltimen käyttäjän on oltava varma, että alle 10 metrin läheisyydessä ei ole ihmisiä eikä eläimiä. Aina kun samalla alueella työskentelee useampia käyttäjiä, heidän on oltava vähintään 10 metrin turvaetäisyydellä toisistaan.

- LV**
- 1 - Pirms lietojat šo ierīci, uzmanīgi izlasiet lietošanas un tehniskās apkopes pamācību.
 - 2 - Velciet aizsargķiveri, speciālās brilles un ausiņas.
 - 3 - Lietojiet atbilstošus apavus ar neslīdošu zoli un cimdus.
 - 4 - Mašīnas tips: **PŪTĒJS**
 - 5 - Garantētais akustiskās jaudas līmenis
 - 6 - **BRĪDINĀJUMS** – Pūtējs var ar lielus spēku uzmost gaisā priekšmetus, kas var pret kaut ko atsisties un ievienot operatoru. Gaisā uz mesti priekšmeti var smagi savainot acis.
 - 7 - Pūtēja operatoram jāpārliecinās, ka citi cilvēki vai dzīvnieki atrodas vismaz 10 metru attālumā no mašīnas. Ja vienlaikus vienā vietā tiek izmantotas divas vai vairāk mašīnas, to operatoriem jāraugās, lai attālums starp viņiem būtu vismaz 10 metri.

- EST**
- 1 - Enne käesoleva seadmega tööle asumist tuleb kasutusjuhend läbi lugeda.
 - 2 - Tuleb kanda pea, silma ja kõrva kaitsevahendeid.
 - 3 - Kandke libisemiskindlate taldadega ohutusjalatseid ja tüübikinnitusega kindaid.
 - 4 - Masina tüüp: **PUHUR**
 - 5 - Müratugevuse tase
 - 6 - **TÄHELEPANU** – Puhur võib esemeid suurel kiirusel vastu maad paisata, mis võivad üles porgata ja operaatorit tabada. See võib põhjustada tõsiseid silmakahjustusi.
 - 7 - Puhuri kasutaja peab olema kindel, et 10 meetri raadiuses ei ole ei inimesi ega loomi. Juhul kui samas tööalas on mitu operaatorit, peab turvalisuse tagamiseks nende vahele jääma vähemalt 10 meetrit.

- LT**
- 1 - Prieš dirbdami šiuo įrenginiu perskaitykite operatoriaus instrukcijų vadovą.
 - 2 - Užsidėkite galvos, akių ir ausų apsaugas.
 - 3 - Avėkite apsauginius batus, kurių padai neslysta, mūvėkite šiam darbui aprobuotas pirštines.
 - 4 - Mechanizmo tipas: **PŪSTUVAS**
 - 5 - Garantuotas garso galios lygis
 - 6 - **PERSPĖJIMAS** – Pūstuvąs gali dideliu greičiu viestidaiktus, kurie gali kankonu atsitrenkti, atšokti ir suduoti operatoriui. Skriejantys daiktai gali rimtai pažeisti akis.
 - 7 - Pūstuvo operatorius privalo pasirūpinti, kad kitų žmonių ar bagyvūnaibūtnę arčiau negu per 10 metrų nuo mechanizmo. Jei vienoje zonoje naudojami du arba daugiau mechanizmų, operatoriaus vienas nuo kito turi būti saugiu 10 metrų atstumu.

- 中文**
- 1 - 操作机器前请阅读操作手册。
 - 2 - 穿戴头、眼、耳保护用品。
 - 3 - 请穿着经核准认可的防滑安全靴和手套。
 - 4 - 机器类型：吹风机
 - 5 - 保证声功率电平
 - 6 - **注意** - 吹草机可能会高速溅射物体而弹跳并击中操作人员。可能会严重损伤眼睛。
 - 7 - 吹草机的使用者必须确保在10米以内没有其他人或动物。每当有多位操作人员同时同一区域工作时，他们必须每个人之间保持不少于10米的安全距离。

H JELMAGYARÁZAT ÉS BIZTONSÁGI FELHÍVÁSOK

FIN MERKKIEN SELITYKSET JA TURVALLISUUSOHJEET

LV SIMBOLU SKAIDROJUMS UN DROŠĪBAS NOTEIKUMI

EST SÜMBOLITE JA OHUTUSALASTE HOIATUSTE SELETUS

LT SIMBOLIŲ IR SAUGOS PERSPĖJIMŲ PAAIŠKINIMAI

中文 符号解释及安全警告



H 8 - Sorozatszám
9 - CE megfeleléségi jelzés
10 - A gyártás évét

EST 8 - Seerianumber
9 - CE vastavusmārgis
10 - Valmistamise aasta

FIN 8 - Sarjanumero
9 - CE-merkintä.
10 - Valmistusvuoden

LT 8 - Serijinis numeris
9 - CE atitikties ženklas
10 - Gamybos metai

LV 8 - Sērijas numurs
9 - CE atbilstības marķējums.
10 - Izgatavošanas gads

中文 8 - 系列号
9 - CE标准符合标记
10 - 生产年份

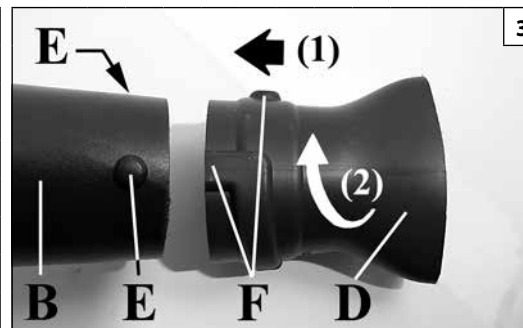
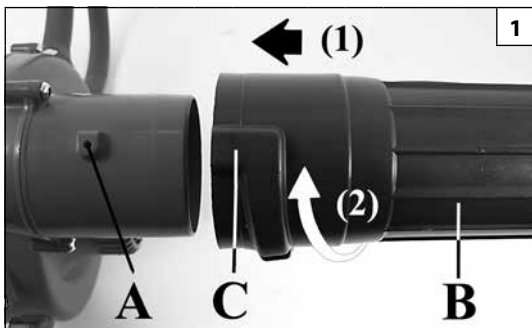

Magyar

Suomi

Latviski

ÖSSZESZERELÉS

KOKOAMINEN

SALIKŠANA

A csövek felszerelése

▲ FIGYELEM - A csövek és a fúvókák szerelésekor a motor kikapcsolt állapotban kell legyen, a kapcsolót pedig STOP pozícióra kell állítani.

1. Csúsztassa be a fúvócsövet (1. ábra, B), és a csiga szájának peckét (A) akassza be a cső vájlatába (C). A nyíl irányában forgassa el (2). A felszerelt cső a 2. ábra szerinti pozícióban lesz. Rögzítse a csövet a csavarral (2. ábra, G).
2. Csúsztassa be a fúvókát (3. ábra, D) a csőbe (B), a fúvócső két peckét (E) illessze be a fúvókát két vájlatába (F). A nyíl irányában forgassa el (2). A felszerelt fúvóka a 4. ábra szerinti pozícióban lesz.

Putkien kokoaminen

▲ HUOMIO - Putkia ja suutinta asennettaessa moottorin täytyy olla sammutettu ja valitsimen on oltava asennossa STOP.

1. Työnnä puhaltimen putki (B, kuva 1) paikalleen siten, että siivikon vaipan liitososan tappi (A) osuu putken uraan (C). Käännä nuolen suuntaan (2). Putki on koottuna kuvan 2 mukainen. Kiinnitä putki ruuvilla (G, kuva 2).
2. Työnnä suutin (D, Kuva 3) putkeen (A), niin että puhallusputken kaksi tappia (E) osuvat suuttimen uriin (F). Käännä nuolen suuntaan (2). Koottu suutin näkyy kuvassa 4.

Cauruļu samontēšana

▲ BRĪDINĀJUMS - Uzstādot cauruli un sprauslu, motoram jābūt izslēgtam un slēdzim iestatītam stāvoklī STOP.

1. Savienojiet pūtēja cauruli (B, 1. att.), ievietojot korpusa īscaurules tapu (A) caurules rievā (C). Grieziet bultiņas norādītajā virzienā (2). Samontēta caurule ir parādīta uz 2. att. Nostipriniet cauruli ar skrūves (G, 2. att.) palīdzību.
2. Uzbīdīet uzgali (D, 3. zīm.) uz caurules (B) tā, lai abas pūtēja caurules tapas (E), tiktu iestiprinātas abās uzgaļa spraugās (F). Grieziet bultiņas norādītajā virzienā (2). Samontētajam uzgalim jāizskatās kā attēlots 4. zīm.

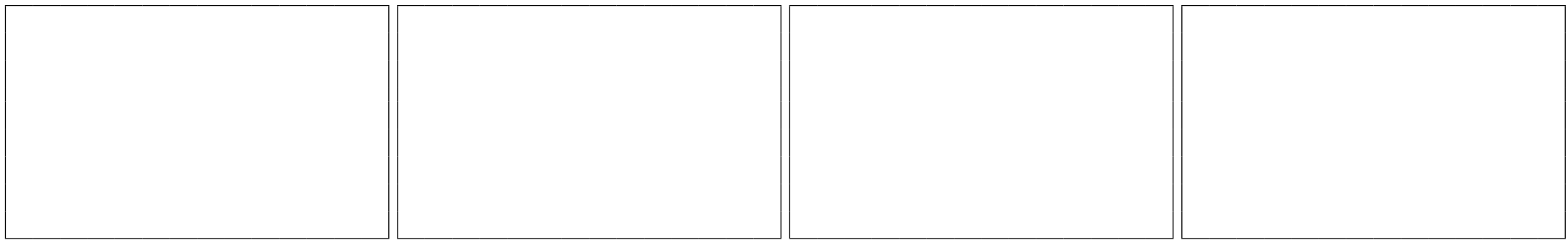

Eesti keel	Lietuvių k.	中文
<p align="center">KOKKUPANEK</p>	<p align="center">SUMONTAVIMAS</p>	<p align="center">装配</p>
<p>Toru kokkupanek</p> <p>⚠ TÄHELEPANU – Puhuritorude ja-otsiku kokkupanekul peab mootor olema välja lülitatud ja pealüliti asendis STOP.</p> <ol style="list-style-type: none"> Puhuritoru külgepanekuks (B, Joon.1) lükake selle keermestatud otsiku naga (A) toru soone peale (C). Pöörake puhuritoru noole suunas (2). Õigesti paigaldatud toru peab jääma nii, nagu näidatud Joon.2. Kinnitage toru kruviga (G, Joon.2). Paigaldage düüs (D, jn 3) toru (B) külge, nii et puhuritoru kaks tihvti (E) jäävad düüsi aukudesse (F). Pöörake düüsi noole suunas (2). Paigaldatuna peab toru jääma vastavalt joonisele 4. 	<p>Vamzdžio surinkimas</p> <p>⚠ PERSPĖJIMAS – Montuojant vamzdį ir antgalį, variklis turi būti išjungtas, o jungiklis - padėtyje STOP (SUSTABDYMAS).</p> <ol style="list-style-type: none"> Įstatykite pūstuvo vamzdį (B, 1 psl.), užfiksuodami jį su kaiščiu (A), įkištu į sraigtinio sujungimo vamzdžio išpjovą (C). Pūstuvo vamzdį pasukite rodyklės (2) kryptimi. Sumontuotas vamzdis pavaizduotas 2 psl. Vamzdį užtvirtinkite su varžtu (G, 2 psl.). Antgalį (D, 3 pav.) ant vamzdžio (B) montuokite taip, kad du kaiščiai (E), esantys ant pūstuvo vamzdžio, įeitų į dvi antgalio angas (F). Antgalį sukite rodyklės (2) kryptimi. Sumontuotas antgalis turi atrodyti taip, kaip pavaizduota 4 pav. 	<p>管子的装配</p> <p>⚠ 注意 - 安装吹草管和喷嘴时，发动机必须熄火而开关必须处于位置“STOP(停止)”。</p> <ol style="list-style-type: none"> 把螺旋风口的定位销(A)插入风管的槽(C)内，以装上风管(B，图1)。向箭头(2)的方向旋转。安装后的风管应如图2所示。利用螺栓来固定风管(G，图2)。 将风嘴(图3，D)装在管子(B)上，这样吹风管上的两个销(E)接合风嘴两个槽口(F)。向箭头(2)的方向旋转。装好的风嘴结果如图4所示。

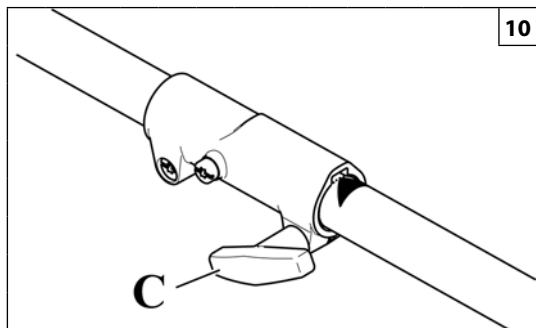
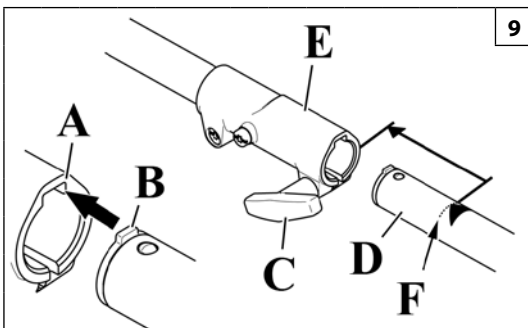

Magyar	Suomi	Latviski
<p align="center">ÖSSZESZERELÉS</p>	<p align="center">KOKOAMINEN</p>	<p align="center">SALIKŠANA</p>
<p>A FELSZERELÉS RÖGZÍTÉSE A MOTORRA (9. ÁBRA)</p> <ul style="list-style-type: none"> • A (C) gombot az óramutató járásával ellentétes irányban elforgatva lazítsa ki az (E) csuklót; • Illesze a felszerelés (B) nyelvét az (E) csukló (A) hornyába; • Helyezze a (D) felszerelés csövét az (E) csuklóba egészen az (F) lekerekítésig; <p>Megjegyzés. A művelet megkönnyítéséhez forgassa el a felszerelés vágószerszámát úgy, hogy az erőátviteli tengely a fogazatba illeszkedjen. Ellenőrizze, hogy ne legyen szennyeződés a csuklóban;</p> <ul style="list-style-type: none"> • Az óramutató járásával megegyező irányban elforgatva erősen szorítsa be a (C) gombot. <p>A FELSZERELÉS LEVÁLASZTÁSA A MOTORRÓL (10. ÁBRA)</p> <p>A (C) gombot az óramutató járásával ellentétes irányban elforgatva lazítsa ki a csatlakozót, és húzza le a felszerelést.</p>	<p>TYÖLAIITTEEN KIINNITTÄMINEN MOOTTORIIN (KUVA 9)</p> <ul style="list-style-type: none"> • Löysää kytkin (E) kiertämällä nuppia (C) vastapäivään. • Kohdista työlaitteen kieleke (B) kytkimessä (E) olevaan uraan (A). • Työnnä työlaitteen varsi (D) kytkimeen (E) viisteeseen (F) saakka. <p>HUOM. Voit helpottaa toimenpidettä kiertämällä työlaitteen leikkuuvälinettä siten, että voimansiirtoakseli kiertyy liitokseen. Tarkista, että kytkimessä ei ole likaa.</p> <ul style="list-style-type: none"> • Kiristä nappi (C) tiukkaan kiertämällä sitä myötäpäivään. <p>TYÖLAIITTEEN IRROTTAMINEN MOOTTORISTA (KUVA 10)</p> <p>Löysää liitos kiertämällä nuppia (C) vastapäivään ja irrota työlaite.</p>	<p>PIEDERUMA MONTĀŽA UZ DZINĒJA (ATT.9)</p> <ul style="list-style-type: none"> • Palaidiet vaļīgāk savienojumu (E), griežot rokturi (C) pretēji pulksteņrādītāja virzienam; • Salāgojiet piederuma mēlīti (B) ar savienojuma (E) gropi (A); • Ievietojiet piederuma cauruli (D) savienojumā (E) līdz noslīpinājumam (F); <p>IEVĒROJIET Lai atvieglotu šo operāciju, pagrieziet piederuma griezējierīci, lai sakabinātu transmisijas vārpstu ar uzgali. Pārlicinieties, ka savienojumā nav netīrumu;</p> <ul style="list-style-type: none"> • Cieši pievelciet rokturi (C), griežot to pulksteņrādītāja virzienā. <p>PIEDERUMA NOŅEMŠANA NO DZINĒJA (ATT.10)</p> <p>Palaidiet vaļīgāk stiprinājumu, griežot rokturi (C) pretēji pulksteņrādītāja virzienam un noņemiet piederumu.</p>

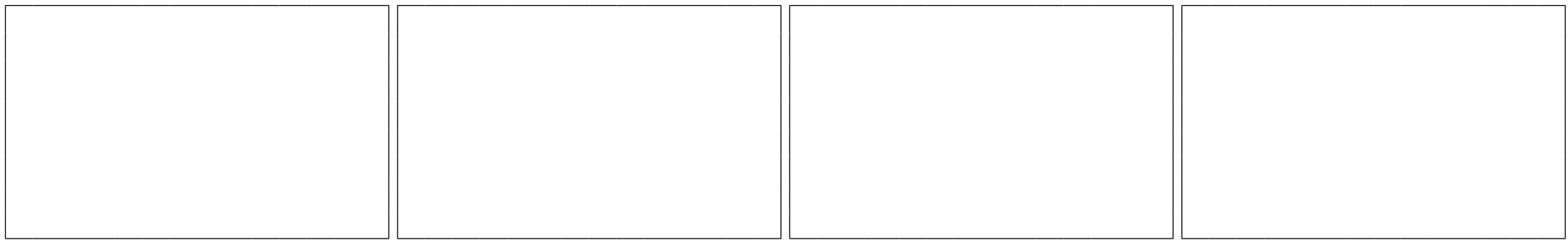

Eesti keel	Lietuvių k.	中文
KOKKUPANEK	SUMONTAVIMAS	装配
<p>TÖÖSEADISE MONTEERIMINE MOOTORIMOODULILE (JON. 9)</p> <ul style="list-style-type: none"> • Lõdvendage muhv (E), pöörates nuppu (C) vastupäeva. • Joondage tööseadise sakk (B) muhvis (E) soonega (A). • Sobitage tööseadise toru (D) muhvi (E), lükates selle nii kaugele, kui võimaldab sälk (F). <p>NB! Toimingu hõlbustamiseks pöörake tööseadise lõikeriista, et ajami võll haakuks liitmikuga. Kontrollige, et muhvis pole mustust ega rämpsu.</p> <ul style="list-style-type: none"> • Pingutage nuppu (C) täiel määral, pöörates seda päripäeva. <p>TÖÖSEADISE EEMALDAMINE MOOTORIMOODULIST (JON. 10)</p> <p>Vabastage muhv, pöörates nuppu (C) vastupäeva ja eemaldage tööseadis.</p>	<p>PRIEDO MONTAVIMAS PRIE VARIKLIO BLOKO (9 PAV.)</p> <ul style="list-style-type: none"> • Sankabą (E) atlaisvinkite rankenėlę (C) sukdami prieš laikrodžio rodyklę; • Priedo iškyšą (B) sulygiuokite su kanalu (A) sankaboje (E); • Priedo vamzdį (D) kiškite į sankabą (E) iki punktyrinės linijos (F); <p>PASTABA Kad tai galėtumėte atlikti lengviau, priedo pjaunamąjį įtaisą sukite, kad pavaros velenas užsifiksiuotų montavimo elemente. Pasirūpinkite, kad sankaboje nebūtų purvo ar nešvarumų;</p> <ul style="list-style-type: none"> • Rankenėlę (C) iki galo priveržkite ją sukdami pagal laikrodžio rodyklę. <p>PRIEDO ATJUNGIMAS NUO VARIKLIO BLOKO (10 PAV.)</p> <p>Sankabą atleiskite rankenėlę (C) sukdami prieš laikrodžio rodyklę ir atjunkite priedą.</p>	<p>把工具安装在电动机上(图9)</p> <ul style="list-style-type: none"> · 逆时针转动旋钮(C)来松开接头(E); · 把工具上的小舌(B)对准接头(E)的小槽(A); · 把工具的管(D)插入到接头(E)内, 直至到达管边(F); <p>备注: 为了便于操作, 可转动工具的切割部分来让传动轴与花键啮合。检查接头是否存在脏物;</p> <ul style="list-style-type: none"> · 顺时针完全拧紧旋钮(C)。 <p>从电动机上拆卸工具(图10)</p> <p>逆时针转动旋钮(C)来松开接头并抽出工具。</p>

Magyar	Suomi	Latviski
<p align="center">MUNKATECHNIKA</p>	<p align="center">TYÖSKENTELYTEKNIIKAT</p>	<p align="center">DARBA METODIKA</p>
<p>TILTOTT HASZNÁLAT ÉS BIZTONSÁG</p> <p>⚠ FIGYELEM - Amikor poros környezetben használja a fűvógépet, viseljen arcvédőt.</p> <p>⚠ FIGYELEM - A fűvógép nagy sebességgel kilóhet tárgyakat, amik megpattanhatnak, és a gépkezelőnek repülhetnek. Ez súlyos szemsérülést okozhat. Mindig viseljen a szemét védő eszközt.</p> <p>⚠ FIGYELEM - Amikor a motor működésben van, mindig két kézzel erősen fogja a fűvógépet. A fűvógép fogantyúját erősen szorítsa a hüvelykujja és a többi ujj közé.</p> <ul style="list-style-type: none"> Amikor a motor működésben van, a testrészeit tartsa távol a fűvógéptől. A fűvógépet mindig úgy szállítsa, hogy a motor áll. Járművön történő szállítás alatt megfelelően rögzítse a fűvógépet, hogy az ne borulhasson fel, ne folyhasson ki az üzemanyag, illetve más sérülést ne szenvedjen. A motor indítása előtt ellenőrizze, hogy a fűvógép nem irányul-e emberek felé. A fűvógép letámasztása előtt kapcsolja ki a motort. Ne hagyja a fűvógépet őrizetlenül, ha a motor működésben van. Csak megfelelően szellőzött helyen használja a fűvógépet, ne használja robbanás- vagy tűzveszélyes helyen, illetve zárt környezetben. <p>⚠ FIGYELEM - Figyeljen oda a szén-monoxid-mérgezés veszélyére.</p> <ul style="list-style-type: none"> Ne használja a fűvógépet létráról, fán, vagy tető fölött. Mindig stabil és biztonságos pozícióban dolgozzon. Elektromos vezeték közelében ne dolgozzon. A fogantyút tartsa tisztán, szárazon, olaj- és üzemanyagnyomoktól mentesen. Súlyát egyformán ossza el a két lábán. Ne próbáljon túlságosan kinyúlni. Beakadhat, vagy elveszítheti egyensúlyát, illetve a fűvógép feletti uralmát. <p>ÓVINTÉZKEDÉSEK A VIBRÁCIÓS KOCKÁZAT CSÖKKENTÉSÉRE</p> <ul style="list-style-type: none"> A fűvógép rezgésálló rendszert tartalmaz (AV); ezt ne változtassa vagy módosítsa. Viseljen kesztyűt, és kezét tartsa melegen. Mindig biztosan és erősen tartsa a fogantyút, de ne szorítsa folyamatosan; gyakran tartson szünetet. A fenti óvintézkedések garantálják, hogy nem fog zsidbadástól vagy kéztálagút-szindrómától szenvedni. Ezért javasoljuk minden olyan a gépkezelőnek, aki folyamatosan, illetve rendszeresen használja ezt az eszközt, hogy folyamatosan figyelje keze és ujjai állapotát. Ha a fenti tünetek egyike jelentkezik, azonnal forduljon orvoshoz. 	<p>KIELLETY KÄYTTÖ JA TURVALLISUUS</p> <p>⚠ HUOMIO – Käytä kasvosuojainta käyttöessäsä puhallinta pölyisessä ympäristössä.</p> <p>⚠ HUOMIO – Puhallin voi singota kovalla vauhdilla esineitä, jotka saattavat osua käyttäjään. Tällainen voi aiheuttaa vakavia silmävammoja. Käytä aina suojalaseja.</p> <p>⚠ HUOMIO – Pidä puhaltimesta aina kiinni tukevasti kummallakin kädellä moottorin käydessä. Tartu puhaltimeen tukevasti siten, että kahva on peukaloiden ja muiden sormien välissä.</p> <ul style="list-style-type: none"> Pidä kaikki kehonosat poissa puhaltimen ulottuvilta moottorin käydessä. Kun siirät puhaltimen toiseen paikkaan, sammuta moottori. Kun kuljetat puhallinta ajoneuvossa, kiinnitä se kunnolla kaatumisen, polttoaineen vuotamisen tai muiden vahinkojen välttämiseksi. Tarkista ennen moottorin käynnistämistä, ettei puhallinta ole suunnattu ihmisiä kohti. Sammuta moottori ennen kuin lasket puhaltimen maahan. Älä jätä puhallinta ilman valvontaa moottorin käydessä. Käytä puhallinta ainoastaan hyvin ilmastoiduissa paikoissa. Älä käytä puhallinta räjähdysalttiissa tai tulenaroissa ympäristöissä tai suljetuissa tiloissa. <p>⚠ HUOMIO – Varo häikämyrkytyksen vaaraa.</p> <ul style="list-style-type: none"> Älä käytä puhallinta tikkailta tai puusta tai seisoessasi katolla. Työskentele aina tukevassa ja turvallisessa asennossa. Älä työskentele sähkökaapeleiden läheisyydessä. Pidä kahvat kuivina ja puhtaina öljystä ja polttoaineesta. Seiso tasapainossa paino tukevasti kahdella jalalla. Älä kurkottele. Muussa tapauksessa voit kaatua tai menettää tasapainosi ja samalla puhaltimen hallinnan. <p>VÄRÄHTELYVAAROJEN VÄHENTÄMINEN</p> <ul style="list-style-type: none"> Puhaltimessa on värähtelynvaimennusjärjestelmä (AV). Älä tee järjestelmään minkäänlaisia muutoksia. Käytä käsineitä ja pidä kätet lämpiminä. Pidä laitteesta tukevasti kiinni koko ajan, mutta älä purista kahvoja painaen jatkuvasti voimakkaasti. Pidä usein taukoja. Edellä mainitut varotoimenpiteet eivät estä valkosormisuuden tai rannekanavaoireyhtymän syntymistä käyttäjälle. Tämän vuoksi henkilöiden, jotka käyttävät laitetta jatkuvasti ja säännöllisesti, on seurattava tarkasti käsiensä ja sormiensa kuntoa. Mikäli kuvattuja oireita esiintyy, ota välittömästi yhteys lääkäriin. 	<p>NEATĻAUTIE IZMANTOŠANAS VEIDI UN DROŠĪBA</p> <p>⚠ UZMANĪBU - Lietojot pūtēju putekļainā vidē, velciet aizsargmasku.</p> <p>⚠ UZMANĪBU - Pūtējs var uzmost priekšmetus ar lielu ātrumu, kuri ar rikošetu var trāpīt operatorā. Gaisā uzmosti priekšmeti var smagi savainot acis. Vienmēr izmantojiet acu aizsarglīdzekļus.</p> <p>⚠ UZMANĪBU - Kamēr dzinējs darbojas, obligāti turiet pūtēju ar abām rokām. Cieši satveriet pūtēja rokturi starp ikšķiem un pārējiem pirkstiem.</p> <ul style="list-style-type: none"> Sekojiēt tam, lai dzinēja darbības laikā Jūsu ķermeņa daļas būtu tālu no pūtēja. Pūtēja transportēšanas laikā dzinējam jābūt izslēgtam. Transportējot pūtēju ar automašīnu, kārtīgi nostipriniet to, lai novērstu tā apgrīešanos, degvielas izlīšanu un bojājumus. Pirms iedarbināt motoru, pārlicinieties, ka pūtējs nav vērst cīlvēku virzienā. Pirms pūtēja nolikšanas, izslēdziet dzinēju. Neatstājiet bez uzraudzības pūtēju ar ieslēgtu dzinēju. Lietojiet pūtēju tikai labi vedināmās vietās, nelietojiet to sprādzienbīdrosā vai ugunsbīdrosā vidē, kā arī slēgtās telpās. <p>⚠ UZMANĪBU - Atcerieties, ka oglekļa monoksīds ir toksisks un var izraisīt saindēšanos.</p> <ul style="list-style-type: none"> Nelietojiet pūtēju, stāvot uz kāpnēm, koka vai jumta. Sekojiēt tam, lai darba laikā jūsu stāja vienmēr būtu stabila un droša. Nestrādājiet blakus elektrības vadiem. Turiet rokturu tīru un sausu, kā arī sekojiēt tam, lai uz tā nebūtu eļļas vai degvielas maisījuma pēdu. Stāviet tā, lai ķermeņa svārs būtu vienmērīgi izlīdzināts uz abām kājām. Neliecieties pārāk tālu uz priekšu. Pretējā gadījumā jūs varat pakļaut vai zaudēt līdzsvaru un kontroli par pūtēju. <p>VIBRĀCIJU RISKA SAMAZINĀŠANA</p> <ul style="list-style-type: none"> Pūtējs ir aprīkots ar pretvibrāciju (AV) sistēmu; neveiciet tajā izmaiņas un nemoificējiet to. Velciet cimds un sekojiēt tam, lai rokas būtu siltas. Vienmēr cieši turiet ierīci, bet nesatveriet nepārtraukti rokturi pārāk spēcīgi; bieži taisiet pārtraukumus. Minētie piesardzības pasākumi negarantē pilnīgu aizsardzību pret notīrpumu vai karpālā kanāla sindromu. Tādējādi, cilvēkiem, kuri regulāri un ilgstoši lieto šo ierīci, tiek rekomendēts uzmanīgi sekot savu roku un pirkstu stāvoklim. Ja rodas viens no augstāk minētajiem sindromiem, nekavējoties vērsieties pie ārsta.

Eesti keel	Lietuvių k.	中文
<h2 style="text-align: center;">TÖÖTEHNIKAD</h2>	<h2 style="text-align: center;">DARBAS SU ĮRENGINIU</h2>	<h2 style="text-align: center;">使用技术</h2>
<p>KEELATUD KASUTAMINE JA OHUTUS</p> <p>⚠ TÄHELEPANU - Juhul kui puhurit kaustatakse tolmustes ruumides, kasutage kaitsemaski.</p> <p>⚠ TÄHELEPANU - Puhur võib esemeid suurel kiirusel vastu maad paisata, mis võivad üles põrgata ja operaatorit tabada. See võib põhjustada tõsiseid silmakahjustusi. Kandke alati silmakaitsevahendeid.</p> <p>⚠ TÄHELEPANU - Kui mootor töötab, hoidke puhurit alati mõlema käega. Suruge sõrmed puhuri käepideme ümber korralikult kokku.</p> <ul style="list-style-type: none"> • Kui mootor töötab, ärge laske puhurit enese vastu puutada. • Puhurit tuleb transportida seisva mootoriga. Sõidukil transportimise korral fikseerige puhur korralikult, et vältida selle ümberminekut, kütuse mahavoolamist või muid sellesarnaseid probleeme. • Enne mootori käivitamist, veenduge selles, et puhur ei oleks suunatud inimeste poole. • Lülitage mootor enne puhuri mahapanekut välja. Ärge jätke töötava mootoriga puhurit järelevalveta. • Puhurit tohib kasutada ainult korralikult õhutatud ruumides; keelatud on selle kasutamine kohtades, kus leidub plahvatus- või tuleohtlikke gaase, samuti suletud ruumides. <p>⚠ TÄHELEPANU - Olge äärmiselt ettevaatlik heitgaasidega: vingumürgituse oht.</p> <ul style="list-style-type: none"> • Ärge kasutage puhurit treppidel, puu otsas või katusel. Töötada tohib ainult stabiilsel ja kindlal pinnal seistes. • Keelatud on töö elektriliinide läheduses. • Hoidke käepide puhas ja kuiv ning eemaldage sellelt nii õli-kui kütusesegujäljed. • Jaotage keharaskus ühtlaselt mõlemale jalale. • Ärge küünitage puhuriga liiga kaugele. Sel juhul võite selle külge kinni jääda või siis kaotada tasakaalu ning sellest johtuvalt kontrolli puhuri üle. <p>MEETMED VIBRATSIOONIOHU VÄHENDAMISEKS</p> <ul style="list-style-type: none"> • Puhuril on vibratsioonivastane süsteem (AV); keelatud on selle neutraliseerimine või muutmise. • Kandke kindaid ja ärge laske kätel külmetama hakata. • Hoidke puhuri käepidet alati kindlalt ja jõuliselt käes (samas seda kramplikult pigistamata); tehke korrapärase vaheaegade järel puhkepause. Samas ei kaitse need käte tuimuse ega karpaaltunneli sündroomi eest. Seega on soovitatav antud seadme pideva kasutamise korral pidevalt ja regulaarselt oma käte ja sõrmede seisundit kontrollida. Juhul kui ilmnevad mainitud vaevused, pöörduge viivitamatult arsti poole. 	<p>SU NAUDOJIMU SUSIJĘ DRAUDIMAI IR SAUGA</p> <p>⚠ DĖMESIO - Dirbdami dulkėtoje aplinkoje, užsidėkite apsauginę kaukę.</p> <p>⚠ DĖMESIO - Pūstuvą gali pakelti nuo žemės ir nusviesti į šoną smulkius daiktus, kurie lėkdami gali sužaloti su juo dirbantį žmogų. Skriejantys daiktai gali rimtai pažeisti akis. Visada naudokite apsauginius akinius.</p> <p>⚠ DĖMESIO - Dirbant varikliui, pūstuvą laikykite abiejomis rankomis. Pūstuvą tvirtai laikykite už rankenos, suėmę rankeną tarp nykščių ir kitų pirštų.</p> <ul style="list-style-type: none"> • Dirbant varikliui, pasistenkite, kad jūsų kūno dalys nesiliestų prie pūstuvo. • Pūstuvą pervežkite tik su išjungtu varikliu. Jeigu pūstuvą pervežate su transporto priemone, jį gerai užtvirtinkite, kad pūstuvą neapsiverstų ir nebūtų kaip nors kitaip apgadintas, kad iš jo neištekėtų kuras. • Prieš įjungdami variklį, patikrinkite, kad pūstuvą nebūtų nukreiptas į šalia esančius žmones. • Prieš atremdami pūstuvą, išjunkite variklį. Nepalikite pūstuvą be priežiūros su įjungtu varikliu. • Su pūstuvu dirbkite tik pakankamai gerai vėdinamose vietose, su juo nedirbkite sprogiuose ar degiose aplinkose arba uždaroje vietose. <p>⚠ DĖMESIO - Atkreipkite dėmesį į tai, kad darbo metu pūstuvą išmeta į atmosferą anglies monoksido dujas, kuriomis nevedinamoje patalpoje galima apsinuodyti.</p> <ul style="list-style-type: none"> • Nedirbkite su pūstuvu, stovėdami ant kopėčių, įlipę į medį arba užsilipę ant stogo. Dirbkite su pūstuvu, stovėdami tvirtai ir patikimai. • Nedirbkite su pūstuvu šalia elektros kabelių. • Prieš pradėdami dirbti su pūstuvu, patikrinkite, kad pūstuvo rankena būtų švari, sausa, ir kad ant jos nebūtų alyvos ar kuro mišinio pėdsakų. • Stovėkite taip, kad kūno svoris būtų tolygiai paskirstytas abiejoms kojoms. • Dirbdami su pūstuvu, per daug nepersisverkite. Būkite dėmesingas, kad atsitiktinai kur nors neįsipainiotumėte ir neprarastumėte pusiausvyros, dėl ko negalėtumėte valdyti pūstuvą. <p>PERSPĖJIMAI DĖL VIBRACIJŲ PAVOJAUS SUMAŽINIMO</p> <ul style="list-style-type: none"> • Pūstuve sumontuota vibracijos slopinanti sistema; jos neardykite ir nemodifikuokite. • Mūvėkite pirštines, pasirūpinkite, kad jūsų rankos būtų šiltos. • Pūstuvą laikykite tvirtai rankose, tačiau per daug stipriai rankenos nespaukite; darbo metu darykite dažnas pertraukėles. Net ir laikydamiesi aukščiau nurodytų perspėjimų, ilgai dirbdami su pūstuvu, jūs galite pajusti kūno raumenų nutirpimą arba riešo sąnario jautrumo sumažėjimą. Todėl, nuolat dirbant su šiuo įrenginiu, patartina kartas nuo karto daryti pertraukas ir pamankštinti rankas ir pirštus. Jei pasireiškia aukščiau aprašyti raumenų nutirpimo požymiai, nedelsdami kreipkitės į gydytoją. 	<p>禁止使用及安全须知</p> <p>⚠ 注意 - 当在多尘的环境中使用吹风机时，请佩戴防护面具。</p> <p>⚠ 注意 - 吹草机可能会高速溅射物体而弹跳并击中操作人员。可能会对眼睛造成严重损伤。请一直佩戴护目镜。</p> <p>⚠ 注意 - 当使用运行中的发动机时，应用双手抓紧吹风机。用拇指及其他手指牢牢抓紧吹风机的手柄。</p> <ul style="list-style-type: none"> • 发动机运行时，请把身体的各部位远离吹风机。 • 应在发动机熄灭的情况下搬运吹风机。在汽车上运送吹风机时应予以适当固定，以避免倾翻及燃料溢出或其它损害。 • 起动发动机前，应确保吹风机没有对准人员。 • 放下吹风机前应先关闭发动机。请勿令发动机运行中的吹风机置于无人看管的状态。 • 仅在通风适当的环境中使用吹风机，不要在易爆、易燃或关闭的环境中使用吹风机。 <p>⚠ 注意 - 小心一氧化碳中毒危险。</p> <ul style="list-style-type: none"> • 请勿在楼梯上、树上或在屋顶上使用吹风机。应一直在一个稳定和安全的位罝上工作。 • 请勿在电缆附近工作。 • 保持手柄干燥、洁净并不沾有油迹或混合燃料。 • 把重量均衡地分布在两条腿上。 • 请勿过度张开双腿。有可能会绊倒或身体失衡而失去吹风机的控制。 <p>减少震动危险的预防措施</p> <ul style="list-style-type: none"> • 吹风机备有防震系统(AV)；严禁改变或修改之。 • 穿戴手套并保持双手暖和。 • 保持稳固抓牢手柄，不要连续用力紧握手柄；要频繁停顿工作。上述预防措施并不保证不会发生手部麻木症或腕管综合症。因此，对于那些连续和定期使用本设备的操作人员要注意监控自己的手和手指的健康状况。如出现上述症状，请立即去医生处求诊。

Magyar	Suomi	Latviski
MUNKATECHNIKA	TYÖSKENTELYTEKNIIKAT	DARBA METODIKA
<p>ÁLTALÁNOS MŰKÖDÉSI UTASÍTÁSOK</p> <p>⚠ FIGYELEM - Ebben a fejezetben a fűvógép használatára vonatkozó alapvető biztonsági szabályokat találja meg. Olyan helyzetekben, amikor nem tudja biztosan, hogy hogyan kell eljárni, kérje ki egy szakértő tanácsát. Forduljon a vizionteladóhoz vagy a helyi felhatalmazott műhelyhez. Kerülje olyan műveletek végrehajtását, amelyek nem felelnek meg képességeinek.</p> <p>ALAPVETŐ BIZTONSÁGI ELŐÍRÁSOK</p> <ol style="list-style-type: none"> Figyelje a munkaterületet: <ul style="list-style-type: none"> annak biztosítása érdekében, hogy az egység vezérlését sem ember, sem állat, illetve semmilyen tárgy ne befolyásolhassa; annak biztosítása érdekében, hogy a fűvógép által kilőtt darabok ne érintkezzenek sem emberrel, sem állattal, illetve semmilyen tárggyal. <p>⚠ FIGYELEM: Ne használja az egységet, ha baleset esetén nem tud segítséget kérni.</p> <ol style="list-style-type: none"> Ne használja az egységet szélsőséges időjárási körülmények között, például sűrű ködben, zuhogó esőben, erős szélben, nagy hidegben stb. Ilyen körülmények között fűvógépet dolgozni, és gyakran plusz kockázatokkal jár, például jég képződhet a talajon, stb. Bizonyosodjon meg arról, hogy biztosan tud mozogni és állva maradni. Ellenőrizze, hogy a munkaterületen nincsenek-e esetleg akadályok (gyökerek, kövek, ágak, árkok), ha ilyenek lennének, azokat ideiglenesen el kell távolítani, illetve meg kell szüntetni. Fokozott figyelemmel dolgozzon lejtős talajon. Mielőtt egy másik területre átmegy, kapcsolja ki a motort. <p>A MUNKA ELŐKÉSZÍTÉSE</p> <p>⚠ FIGYELEM - A teste mindig a csőtől balra legyen. Soha ne alkalmazzon keresztfogást. A balkezes gépkezelőknek is ezeket az utasításokat kell betartaniuk.</p> <p>A FŰVÓGÉP HASZNÁLATÁNAK ELŐKÉSZÍTÉSE</p> <ol style="list-style-type: none"> A fűvógépet csak ésszerű időpontban használja, vagyis ne használja korán reggel vagy késő este, amikor ez másokat zavarhat. Tartsa be a zajjal járó munkavégzésre vonatkozó helyi előírásokat. A fűvógépet a pillangószelep lehető legalacsonyabb beállításával használja. Használat előtt ellenőrizze a készülék állapotát, különösen a kipufogót, a szívó bemenetet és a légszűrőt. Nagyon poros környezetben enyhén spriccelje be egy csővel a munkaterületet, vagy használjon porlasztócsatlakozást, ha rendelkezésre áll víz. Figyeljen oda a gyerekekre, háziállatokra, nyitott ablakokra és autókra, a törmelék biztonsági körülmények között fűvással. Használja a fűvógép teljes hosszabbítóját úgy, hogy a légáramlatot a talaj közelében tudja alkalmazni. A fűvógépet használat után tisztítsa meg, és a törmelékot dobja a szeméttárolóba. 	<p>YLEISET TYÖOHJEET</p> <p>⚠ HUOMIO – Tässä kappaleessa on esitetty puhaltimen käyttöön liittyvät turvallisuusmääräykset. Jos jossakin tilanteessa olet epävarma oikeasta toimintatavasta, kysy neuvoa asiantuntijalta. Ota yhteys jälleenmyyjään tai huoltoliikkeeseen. Vältä kaikkia sellaisia käyttötapoja, joiden arvelet ylittävän omat kykysi.</p> <p>PERUSTURVALLISUUSMÄÄRÄYKSET</p> <ol style="list-style-type: none"> Katso ympärillesi: <ul style="list-style-type: none"> Varmista, että sivulliset, eläimet tai muut asiat eivät vaikuta kykyysi hallita laitetta. Varmista, että ihmiset, eläimet jne. eivät joudu alttiiksi puhaltimen mahdollisesti sinkoamille esineille. <p>⚠ HUOMIO: Älä käytä laitetta, ellei apua ole saatavilla onnettomuuden sattuessa.</p> <ol style="list-style-type: none"> Älä käytä laitetta, kun sääolosuhteet ovat huonot, esimerkiksi sanka sumu, rankkasade, voimakas tuuli, erittäin kylmä sää jne. Työskentely huonolla säällä on hyvin rasittavaa ja lisää onnettomuusriskiä (esimerkiksi jäinen maasto tms.). Varmista, että pystyt kävelemään ja seisomaan turvallisesti. Tarkista ympäristö mahdollisten esteiden varalta (juuret, kivet, oksat, ojat jne.) sen varalta, että joudut liikkumaan äkillisesti. Ole erittäin varovainen työskennellessäsi kaltevassa maastossa. Sammuta moottori ennen kuin siirryt toiseen paikkaan. <p>TYÖHÖN VALMISTAUTUMINEN</p> <p>⚠ HUOMIO – Vartalon tulee aina olla runkoputken vasemmalla puolella. Älä käytä koskaan ristiotetta. Myös vasenkätisten tulee noudattaa näitä ohjeita.</p> <p>VALMISTAUTUMINEN PUHALTIMEN KÄYTTÖÖN</p> <ol style="list-style-type: none"> Käytä puhallinta vain järkevänä aikana, toisin sanoen ei liian aikaisin aamulla tai myöhään illalla, jolloin se voisi aiheuttaa häiriötä muille. Noudata järjestysmääräysten mukaisia hiljaisuusaikoja. Käytä puhallinta kaasuttimen mahdollisimman alhaisella asetuksella. Tarkasta laitteen kunto ennen kuin käytät sitä, erityisesti pakoputki, imuaukko ja ilmansuodatin. Jos alue on hyvin pölyinen, ruiskuta alueelle vähän vettä letkulla tai kastelulaitteella, mikäli vettä on saatavilla. Kiinnitä huomiota lapsiin, kotieläimiin, ikkunoihin tai esimerkiksi avoautoihin, ja puhalla roskat turvallisesti pois päin. Käytä suuttimen jatko-osaa, jotta ilmavirta kulkee läheltä maata. Kun lopetat puhaltimen käytön, puhdista se ja heitä roskat jättesäiliöön. 	<p>VISPĀRĒJĀ EKSPLUATĀCIJAS INSTRUKCIJA</p> <p>⚠ UZMANĪBU - Šajā nodaļā tiek aprakstīti pamatnoteikumi, kas attiecas uz pūtēja drošu lietošanu. Gadījumos, kad jūs nezināt kā ir pareizi jārikojas, konsultējieties ar speciālistu. Sazinieties ar dīleri vai pilnvaroto vietējo servisu. Neizmantojiet mašīnu darbam, kas pēc Jūsu uzskatiem nav Jūsu spēkos.</p> <p>DROŠĪBAS PAMATNOTEIKUMI</p> <ol style="list-style-type: none"> Paskatieties apkārt sev: <ul style="list-style-type: none"> lai pārliecinātos, ka cilvēki, dzīvnieki vai priekšmeti netraucēs jums lietot ierīci; lai pārliecinātos, ka ar pūtēju uzmeti priekšmeti netrāpīs cilvēkos, dzīvniekos vai īpašumā; <p>⚠ BRĪDINĀJUMS: Neizmantojiet mašīnu, ja Jūs nevarat pasaukt palīgā nelaiemes gadījumā.</p> <ol style="list-style-type: none"> Nelietojiet ierīci sliktos laika apstākļos, piemēram, kad ir bieza migla, lietus, stiprs vējš vai ir auksti. Strādāt šajos apstākļos ir grūti un bieži tajos rodas papildus riski, piemēram, ceļa apledojušs utt. Pārliecinieties, ka varat droši kustēties un stāvēt. Pārbaudiet, vai darba zonā nav nekādu šķēršļu (saknes, akmeņi, zari, grāvji u.c.), gadījumam, ja jums nāktos strauji pārvietoties. Esiet īpaši uzmanīgs, strādājot uz slīpām virsmām. Pirms pārvietošanās uz jaunu darba zonu, izslēdziet dzinēju. <p>SAGATAVOŠANĀS DARBAM</p> <p>⚠ UZMANĪBU - Vienmēr stāviet tā, lai jūsu ķermenis atrastos pa kreisi no caurules. Nekad neturiet ierīci sakrustotās rokās. Arī kreilēm jāievēro minētie norādījumi.</p> <p>SAGATAVOŠANĀS PŪTĒJA LIETOŠANAI</p> <ol style="list-style-type: none"> Lietojiet pūtēju tikai atļautajā laikā, proti, nelietojiet to agri no rīta un vēlā vakarā, kad jūs varat traucēt citiem cilvēkiem. Ievērojiet vietējos noteikumus norādīto laiku, kurā ir aizliegts trokšņot. Lietojiet pūtēju ar viszemāko iespējamo droselēvārsta iestatījumu. Pārbaudiet ierīces stāvokli pirms tās lietošanas, it īpaši klusinātāja, gaisa iepūdes atveres un gaisa filtra stāvokli. Ja vide ir ļoti putekļaina, viegli apsmidziniet darba zonu ar caurules palīdzību vai ar smidzinātāja uzgaļa palīdzību, ja ir pieejams ūdens. Nopūtiēt šķembas, pievērsot uzmanību blakus esošajiem bērniem, mājdzīvniekiem, atvērtiem logiem un automašīnām. Lietojiet pilnu uzgaļa pagarinātāju, lai gaisa plūsmu varētu lietot tuvu zemei. Pēc pūtēja lietošanas, notīriet to un izmetiet šķembas miskastē.

Eesti keel	Lietuvių k.	中文
<h2 style="text-align: center;">TÖÖTEHNIKAD</h2>	<h2 style="text-align: center;">DARBAS SU ĮRENGINIU</h2>	<h2 style="text-align: center;">使用技术</h2>
<p>ÜLDISED TÖÖJUHISED</p> <p>⚠ TÄHELEPANU - Selles osas kirjeldatakse puhuri kasutamiseks vajalikke peamisi turvanõudeid. Juhul kui tegu on olukordadega, mida kasutaja iseseisvalt lahendada ei oska, pöörduge vastava spetsialisti poole. Küsige nõu edasimüüjalt või kohaliku mehhaanikatöökoja töötajalt. Ärge sooritage manöövreid, mis pole teile jõukohased.</p> <p>PEAMISED TURVANÕUDED</p> <p>1. Jälgige tööala:</p> <ul style="list-style-type: none"> • kontrollige, et inimesed, loomad ega mistahes ese ei saaks puhuriga töötavat isikut häirida; • kontrollige, et inimesed, loomad ega mistahes ese ei saaks viga puhuri poolt ülespaisatavate osakeste tõttu. <p>⚠ TÄHELEPANU: Ärge kasutage seadet, kui ligiduses ei viibi kedagi, kellelt õnnetuse korral abi saada.</p> <p>2. Keelatud on seadme kasutamine ebasoodsate ilmastikutingimuste korral (tihe udu, vihm, tugev tuul, külm jne.) Sellistes tingimustes töötamine on väsitav ja põhjustab sageli lisariske nagu jääde jne.</p> <p>3. Veenduge enne töö alustamist, et saate kukkumata ja kindlalt liikuda. Kontrollige, et tööalas poleks takistusi (juuri, kive, oksid, kraave vms.), juhaks kui peate ootamatult kõrvale astuma. Olge kallakutel töötades äärmiselt ettevaatlik.</p> <p>4. Lülitage mootor enne teise tööalasse liikumist välja.</p> <p>TÖÖKS VALMISTUMINE</p> <p>⚠ TÄHELEPANU - Puhuriga töötaja peab alati jääma torust vasakule. Ärge võtke käepidemest mitte kunagi risti üle puhuri kinni. Vasakülgelised kasutajad peavad kinni pidama samadest nõuetest.</p> <p>PUHURI KASUTAMISEKS VALMISTUMINE</p> <p>1. Kasutage puhurit ainult sobilikel kellaegadel, vältides selle kasutamist hommikul vara ja õhtul hilja, kuna tekkiv müra võib olla äärmiselt häiriv. Pidage üldiste puhkeagade suhtes kinni kohalikust seadusandlusest.</p> <p>2. Seadke libliklapp puhuri asutamisel võimalikult madalasse asendisse.</p> <p>3. Kontrollige seadme seisukorda enne selle kasutamist, eriti summutit, õhusissevõttu ja -filtrit.</p> <p>4. Juhul kui tööala on väga tolmune, piserdage sellesse voolikuga vette või võimaluse korral kasutage pihustit.</p> <p>5. Jälgige, et tööalas poleks lapsi, koduloomi, avatud akendega hooneid või sõidukeid ning puhuge prügi sellest ära ainult nii, et see ei ohustaks kellegi turvalisust.</p> <p>6. Kasutage otsikupikenduskomplekti, et õhujuga saaks kasutada maapinna ligiduses.</p> <p>7. Puhuri kasutamise järel puhastage see ja visake jäägid prügikasti.</p>	<p>BENDROSIOS DARBO INSTRUKCIJOS</p> <p>⚠ DĖMESIO - Šiame skyriuje aprašytos pagrindinės saugos taisyklės, kurių reikia laikytis dirbant su pūstuvu. Jei kokioje nors situacijoje nežinote kaip elgtis, pasitarkite su specialistu. Kreipkitės į pardavėją arba į vietines įgaliotas techninio aptarnavimo dirbtuves. Nevydvykite tokių darbų, kurie, jūsų manymu, gali viršyti jūsų galimybes.</p> <p>PAGRINDINĖS DARBO SAUGOS TAISYKLĖS</p> <p>1. Prieš pradėdami dirbti, patikrinkite darbo zoną:</p> <ul style="list-style-type: none"> • įsitinkinkite, kad joks žmogus, gyvulis ar koks nors kitas daiktas netrukdytų jums dirbti su įrenginiu; • įsitinkinkite, kad joks žmogus, gyvulis ar koks nors kitas daiktas nesusidurs su įrenginio pakeltais lekiančiais pašaliniais daiktais. <p>⚠ DĖMESIO: Nedirbkite su įrenginiu, jeigu įvykus nelaimingam atsitikimui negalėsite prisišaukti pagalbos.</p> <p>2. Nedirbkite su įrenginiu, jeigu meteorologinės sąlygos yra labai blogos, pavyzdžiui, tvyro tirštas rūkas, smarkiai lyja, pučia stiprus vėjas arba labai šalta, ir panašiai. Darbas tokiomis sąlygomis vargina ir gali sukelti papildomus pavojus, pavyzdžiui, ant žemės gali susidaryti ledas ir panašiai.</p> <p>3. Įsitinkinkite, ar galite saugiai judėti ir stovėti. Patikrinkite, kad darbo zonoje nebūtų jokių pašalinių daiktų (medžių šaknų, akmenų, šakų, duobių ir kt.), už kurių netikėtai galėtumėte užkliūti ir netekti pusiausvyros. Būkite ypatingai atidus, dirbdami su įrenginiu ant šlaito.</p> <p>4. Prieš pereidami dirbti į kitą vietą, išjunkite įrenginio variklį.</p> <p>PASIRUOŠIMAS DARBUI</p> <p>⚠ DĖMESIO - Laikykite įrenginį taip, kad kūnas būtų kairėje vamzdžio pusėje. Niekada įrenginio nelaiikykite sukryžiuotomis rankomis. Šių instrukcijų turi laikytis ir kairiarankiai.</p> <p>PASIRUOŠIMAS DIRBTI SU PŪSTUVU</p> <p>1. Nedirbkite su įrenginiu anksti ryte arba vėlai vakare, kai įrenginio keliamas triukšmas galėtų kelti nepatogumų aplinkiniams. Nedirbkite su įrenginiu tuo laiku, kai pagal vietines taisykles reikalaujama nekelti triukšmo.</p> <p>2. Dirbdami su įrenginiu, droselinį vožtuvą nustatykite mažiausio įsiurbimo padėtyje, kad įrenginys keltų kuo mažiau triukšmo.</p> <p>3. Prieš pradėdami dirbti su įrenginiu, patikrinkite jo būklę, ypač duslintuvą, oro įsiurbimo angą ir oro filtrą.</p> <p>4. Prieš pradėdami dirbti su įrenginiu stipriai dulkėtoje aplinkoje, papurškite darbo zoną vandeniu.</p> <p>5. Dirbdami su įrenginiu, atkreipkite dėmesį į tai, kad netoliese gali būti vaikai, naminiai gyvuliai, atidaryti langai arba automobiliai, ir pūskite šiukšles nuo paviršių saugiai.</p> <p>6. Naudokite oro išmetimo vamzdžio prailgintoją tokiu būdu, kad oro srautas iš įrenginio būtų išpučiamas prie pat žemės.</p> <p>7. Pabaigę dirbti su įrenginiu, jį nuvalykite ir šiukšles sumeskite į šiukšlių konteinerį.</p>	<p>综合操作指示</p> <p>⚠ 注意 - 本节叙述吹风机使用的基本安全规则。如存在不知如何应对的情况，请咨询专业人士。联系当地的经销商或的授权维修站。避免执行无法到达的操作。</p> <p>基本安全规则</p> <p>1. 观察工作区域:</p> <ul style="list-style-type: none"> • 确认不存在任何人员、动物或其它妨碍设备控制的物件; • 确认不存在任何人员、动物或其它妨碍设备控制的物件; <p>⚠ 注意: 请勿在出现事故时无法请求救护的情况下使用本设备。</p> <p>2. 切勿在恶劣的气候条件下使用本设备，如浓雾、大雨、大风及严寒等。在这些气候条件下工作十分艰难，常常会产生额外的危险，如结冰等。</p> <p>3. 确认双脚可以安全地移动和站立。检查工作区域是否存在障碍物(如树根、石块、树枝或水沟等)，必要时应将这此物体清除掉。在倾斜的土地上作业应格外小心。</p> <p>4. 转移到另外一个区域前应先关闭发动机。</p> <p>工作预备</p> <p>⚠ 注意 - 身体应一直保持在风管的左侧。请勿交叉双手来把持设备。左手的操作人员也必须遵守同样的规则说明。</p> <p>吹风机使用预备</p> <p>1. 应在比较合理的时间内使用吹风机，不要在早晨或夜晚使用，以免造成影响。应遵守当地机构规定的安静时段。</p> <p>2. 尽可能以蝶阀的最低设定来使用吹风机。</p> <p>3. 使用前应先检查设备的状况，尤其是消声器、吸风口和空气滤清器。</p> <p>4. 存在较多灰尘时，如有水源，应使用管道或喷雾器接头来喷洒工作区域或。</p> <p>5. 注意小孩、家禽、窗户或打开的汽车，以安全方式吹走碎石块。</p> <p>6. 使用齐套的喷嘴加长件，使气流能够更靠近地面。</p> <p>7. 使用吹风机后应进行清洁，并把碎石块放入垃圾箱内。</p>

Magyar	Suomi	Latviski
<p align="center">MUNKATECHNIKA</p>	<p align="center">TYÖSKENTELYTEKNIIKAT</p>	<p align="center">DARBA METODIKA</p>
<p>Mire jók a fúvógépek? Egy fúvógépet az alábbiakra lehet használni:</p> <ul style="list-style-type: none"> • Levelek eltávolítása és összegyűjtése. Szemét vagy lenyírt fű eltávolítása utcáról, gyalogösvényről, parkból, parkolóból, csarnokból, sportpályáról stb. • Lenyírt fű eltávolítása • Fűcsomók eltávolítása és darabolása • Parkok tisztítása • Mezőgazdasági és építőipari gépek tisztítása • Előadótermek és szórakoztató parkok tisztítása • Könnyű puha hó eltávolítása • Járdá és külső területek szarítása • Szemét eltávolítása sarkokból, zugokból, a padló kövei közül stb. <p>A készülék használatának magartatási szabályai</p> <ul style="list-style-type: none"> • Kövesse a helyi szabályokat és rendeleteket arra vonatkozóan, hogy mikor lehet használni a fúvógépet. Ne használja azt kora reggel vagy késő este. • Ellenőrizze a szél irányát és erősségét. A fúvókát vagy a fújt törmelékét soha ne irányítsa emberek, állatok, autók vagy lakások felé. • Ne fújja a törmelékét ablakok vagy nyitott ajtók felé. • A készüléket az elhaladó személyek és a környező vagyontárgyak tiszteletben tartásával használja. • Ne hagyja a fúvógépet őrizetlenül, ha a motor működésben van. • Ne használja a fúvógépet műtrágya, vegyi anyagok, mérgező anyagok vagy üzemanyag kiszórására, kivéve, ha az ilyen jellegű alkalmazás tervezve volt, ilyen esetben csak megfelelő területen használja a készüléket erre a célra. • A készüléket a munkához szükséges minimális sebességen működtesse. • Kerülje egynél több készülék egyidejű használatát, különösen lakások vagy épületek közelében, ahol a zaj felerősödhet. <p>A por csökkentése</p> <ul style="list-style-type: none"> • Figyeljen oda, amikor mozog. • Gyakorolja a nyírott fű vagy papírpohár fúvatását anélkül, hogy fölkavarná a port. • A fúvógép használata előtt nedvesítse be a poros területeket. • Soha ne használjon fúvógépet fokozottan poros anyag mozgatására. • A fúvógépet az alábbiak eltakarítására NEM szabad használni: <ul style="list-style-type: none"> – Nagy mennyiségű kavics vagy kavicspor – Építőipari törmelék – Gipszpor – Cement és betonpor – Száraz kerti humusz 	<p>Puhaltimen käyttötarkoitukset Puhallinta voidaan käyttää seuraavanlaisiin tarkoituksiin:</p> <ul style="list-style-type: none"> • Lehtien poistaminen ja kerääminen. Roskien tai leikatun ruohon poistaminen kaduilta, jalankulkuteiltä, puistoalueilta, pysäköintialueilta, vajoista, urheilukentiltä jne. • Ruohon leikkausjätteen poistaminen • Kuivan ruohon poistaminen tai silppuaminen • Pysäköintialueiden puhdistaminen • Maatalous- ja rakennuskoneiden puhdistaminen • Juhla-alueiden ja huvipuistojen siivoaminen • Kevyen tai pehmeän lumen poistaminen • Jalkakäytävien ja ulkoalueiden kuivaaminen • Roskien poistaminen kulumista, liittymäalueilta, kiveyksiltä jne. <p>Laitteen asianmukainen käyttö</p> <ul style="list-style-type: none"> • Noudata paikallisia käytäntöjä ja järjestysmääräyksiä puhaltimen sopivien käyttöaikojen suhteen. Älä käytä puhallinta aikaisin aamulla tai myöhään illalla. • Tarkista puhalluksen suunta ja voimakkuus. Älä kohdista suutinta tai puhallettavia roskia koskaan kohti muita ihmisiä, eläimiä, autoja tai rakennuksia. • Älä puhalla roskia kohti ikkunoita tai avoimia ovia. • Huomioi ohikulkijat ja lähellä oleva omaisuus käyttäessäsä laitetta. • Älä jätä puhallinta ilman valvontaa moottorin käydessä. • Älä käytä puhallinta lannoitteiden, kemikaalien, muiden myrkyllisten aineiden tai polttoaineen levittämiseen tai sumuttamiseen, ellei laitetta ole suunniteltu tätä käyttötarkoitusta varten. Mikäli näin on, käytä laitetta tällaiseen käyttötarkoitukseen ainoastaan siihen soveltuvalla alueella. • Käytä laitetta työn vaatimalla miniminopeudella. • Vältä useamman kuin yhden laitteen käyttöä samanaikaisesti, erityisesti asutusalueilla ja sellaisten rakennusten lähellä, joihin melu voi kantautua. <p>Pölyämisen vähentäminen</p> <ul style="list-style-type: none"> • Ole varovainen liikkuessasi. • Pyri puhaltamaan ruohojäte tai roskat pois sillä tavoin, että pöly ei lähde mukaan. • Kostuta pölyiset alueet ennen puhaltimen käyttöä. • Älä käytä puhallinta koskaan hyvin pölyisten roskien puhaltamiseen. • Puhallinta ei saa käyttää seuraavien puhdistamiseen: <ul style="list-style-type: none"> – Suuret hiekkamäärät tai hiekkapöly – Rakennusjätteet – Kipsipöly – Sementti- ja betonipöly – Kuiva puutarhamulta 	<p>Ko var darīt ar pūtēju? Pūtēju var izmantot šādiem mērķiem:</p> <ul style="list-style-type: none"> • Lapu novākšanai un savākšanai. Netīrumu vai zāles novākšanai no ceļiem, trotuāriem, parku ceļiņiem, autostāvietām, lapenēm, sporta laukumiem utt. • Nopļautas zāles novākšanai • Zāles novākšanai vai sasmalcināšanai • Autostāvietu tīrīšanai • Lauksaimniecības un celtniecības tehnikas tīrīšanai • Spēļu laukumu tīrīšanai • Sausa irdena sniega tīrīšanai • Trotuāru un atklātu laukumu žāvēšanai • Netīrumu novākšanai no kaktiem, savienojumu zonām, spraugām starp akmeņiem utt. <p>“Labā toņa” noteikumi ierīces lietošanai</p> <ul style="list-style-type: none"> • Ievērojiet vietējos noteikumus attiecībā uz darba stundām, kurās drīkst lietot pūtēju. Nelietojiet to agrā rītā un vēlā vakarā. • Kontrolējiet gaisa plūsmas virzienu un intensitāti. Nekādā gadījumā nevirziet uzgali vai šķembas cilvēku, dzīvnieku, automašīnu vai dzīvojamu māju virzienā. • Sekojiet tam, lai pūtējs neuzmestu šķembas atvērtu logu vai durvju virzienā. • Ierīces lietošanas laikā uzmaniet blakus esošos cilvēkus un īpašumu. • Neatstājiet bez uzraudzības pūtēju ar ieslēgtu dzinēju. • Nelietojiet pūtēju mēslojumam, ķīmisko vielu vai citu toksisko vielu vai degvielas novākšanai vai izsmidzināšanai, izņemot gadījumus, ja tas ir paredzēts šim nolūkam un, šajā gadījumā, lietojiet to tikai piemērotajā vietā. • Darbiniet ierīci ar minimālo ātrumu, kas nepieciešams darba veikšanai. • Izvairieties no vairāku ierīču vienlaicīgas lietošanas, it īpaši, ja blakus atrodas dzīvojamās mājas vai ēkas, kuras var pastiprināt troksni. <p>Putekļu daudzuma samazināšana</p> <ul style="list-style-type: none"> • Pārvietošanās laikā esiet uzmanīgs. • Iemācieties nopūst zāli vai netīrumus, nepaceļot gaisā putekļus. • Pirms pūtēja lietošanas samitriniet putekļainu zonu. • Nekādā gadījumā nelietojiet pūtēju, lai pārvietotu pārmērīgi putekļainu materiālu. • Pūtēju NEDRĪKST lietot šādu materiālu novākšanai: <ul style="list-style-type: none"> – Liels grants daudzums vai grants putekļi – Celtniecības gruži – Ģipša putekļi – Cementa un betona putekļi – Sausa zemes virskārta

Eesti keel	Lietuvių k.	中文
<p align="center">TÖÖTEHNIKAD</p>	<p align="center">DARBAS SU ĮRENGINIU</p>	<p align="center">使用技术</p>
<p>Mida puhur teeb? Puhurit saab kasutada:</p> <ul style="list-style-type: none"> Lehtede eemaldamiseks ja kokkukogumiseks. Puhastada tänavaid, teeradu, parke, parklaid, tööriistakuure, spordiväljakuid jne. prügist või niidetud rohust. Eemaldada niidetud muru Eemaldada või purustada rohututte Puhastada parklaid Puhastada põllumajandus- ja ehitusseadmeid Puhastada vabaõhulavasid ja lõbustusparke Eemaldada kerget või pehmet lund Kuivatada kõnniteid ja platse Eemaldada prahti nurkadest, kitsastest kohtadest, sillutisekivide vahelt jne. <p>Õiged seadme kasutamise viisid</p> <ul style="list-style-type: none"> Pidage puhuri kasutamise kellaegade suhtes kinni kohalikust seadusandlusest ja reeglitest. Ärge kasutage seda vara hommikul ega hilja õhtul. Kontrollige tuule suunda ja tugevust. Ärge suunake otsikut ega ülespuhutavat prügi kunagi inimeste, loomade, söidukite ega hoonete poole. Ärge puhuge prügi avatud akende või uste poole. Seadme kasutamisel arvestage mööduvate inimeste ja lähedalasuvate esemete truuvalisusega. Ärge jätke töötava mootoriga puhurit järelevalveta. Ärge kasutage puhurit väetise, keemiliste või mürgiste segude või kütuse pihustamiseks, välja arvatud juhul kui see on spetsiaalselt selleks ette nähtud ning tegutsedes sellisel juhul ainult sobilikus alas. Kasutage seadet antud töö teostamiseks vajalikel miinimumpööretel. Ärge kasutage mitut seadet korraga, eriti eluhoonete või muude ehitiste läheduses, mis võivad mõra võimendada. <p>Tolmu vähendamine</p> <ul style="list-style-type: none"> Olge tolmustes alades liikudes ettevaatlik. Harjutage mahalõigatud rohu või pabertopside minemapuhumist tolmupilve tekitamata. Enne puhuri kasutamist niisutage eriti tolmuseid alasid. Ärge kasutage puhurit mingil juhul väga tolmuste materjalide liigutamiseks. Puhurit EI TOHI kasutada, et eemaldada: <ul style="list-style-type: none"> Suuri killustiku-või killustikutolmu koguseid Ehitusjäätmekid Kriiditolmu Tsemendi-ja betoonitolmu Kuiva pinnast 	<p>Kokiems tikslams naudojami pūstuvai? Su pūstuvu galima:</p> <ul style="list-style-type: none"> Pašalinti ir surinkti lapus. Pašalinti susikaupusias šiukšles arba nupjautą žolę nuo gatvių, šaligatvių parkų, parkavimo aikštelių, pavėsinių zonų, sporto aikštelių ir kt. Pašalinti nupjautą žolę. Pašalinti arba susmulkinti susitaršiusią žolę. Nuvalyti parkavimo aikšteles. Nuvalyti žemės ūkio ir statybinius mechanizmus. Išvalyti estradas ir poilsio parkus. Pašalinti lengvą ir purų sniegą. Nusausinti šaligatvius ir lauko zonas. Pašalinti šiukšles iš kampų, apsinkinto priėjimo zonų, tarpų tarp šaligatvio plytelių ir kt. <p>Tinkamo darbo su įrenginiu taisyklės.</p> <ul style="list-style-type: none"> Laikykites vietinių taisyklių, nurodančių, kokiomis valandos negalima kelti per didelio triukšmo. Nedirbkite su įrenginiu anksti ryte arba vėlai vakare. Prieš dirbdami su įrenginiu, patikrinkite vėjo kryptį ir stiprumą. Nenukreipkite oro išmetimo vamzdį ar išpučiamas šiukšles į žmones, gyvulius, automobilius ar gyvenamuosius pastatus. Nepūskite šiukšlių į langus ar atviras duris. Dirbdami su įrenginiu, nesukelkite nepatogumų aplinkiniams. Nepalikite pūstuvo be priežiūros su įjungtu varikliu. Nenaudokite pūstuvo, jei norite paskleisti ar išpūsti trąšas, cheminius produktus, kitokias toksines medžiagas ar degalus, nebent jis būtų suprojektuotas tokiam tikslui, ir tokiu atveju dirbkite su pūstuvu tik atitinkamai paruoštoje zonoje. Dirbkite su įrenginiu mažiausiu galimu greičiu. Stenkitės vienu metu nenaudoti kelių pūstuvų, ypatingai jeigu darbai atliekami netoli gyvenamųjų namų arba pastatų, kur didelis keliamo triukšmo lygis galėtų kelti nepatogumų aplinkiniams. <p>Dulkių pašalinimas</p> <ul style="list-style-type: none"> Stebėkite, kurlink yra nukreipiamas nupučiamų dulkių srautas. Nupūskite nupjautą žolę arba popierinius indelius taip, kad tai nepakeltų j orą dulkių. Prieš pradėdami dirbti su įrenginiu dulkėtoje aplinkoje, papurškite darbo zoną vandeniu. Niekada nenaudokite pūstuvo, jeigu reikia pašalinti labai dulkėtas medžiagas. Niekada NENAUDOKITE pūstuvo, jeigu reikia nuvalyti: <ul style="list-style-type: none"> Didelius ledo arba ledo trupinių kiekius. Statybos darbų atliekas. Gipso dulkes. Cemento arba gelžbetonio dulkes. Sausą daržo dirvožemio paviršinį sluoksnį. 	<p>吹风机有什么作用呢? 吹风机可用于:</p> <ul style="list-style-type: none"> 清除和收集树叶。清除道路、步行小径、公园、停车场、厂房、运动场等的垃圾及修剪后的草。 清除草屑。 清除或破碎草团。 清洁停车场。 清洁农具和建筑机械。 清洁剧场和游乐园。 清除轻软的雪。 吹干人行道或室外区域。 清除角落、接合区和铺路石块间的垃圾。 <p>使用的礼貌习惯</p> <ul style="list-style-type: none"> 遵守当地有关允许使用吹风机的时段规定。不要在早晨或晚间使用。 控制好风向和风力。切勿把吹风口朝向或把碎石块吹向着员、动物、汽车或房屋。 请勿对着开启的窗户或门扇吹碎石块。 要礼貌使用设备，尊重路人和附近的私人财产。 请勿令发动机在运行中的吹风机置于无人看管的状态。 不要用吹风机喷洒和雾化肥料、化学品、其它有毒物质或燃料，除非具有专门的设计用途。此情况下应在一个敞开的区域使用本设备。 令设备以所需的最低速度来进行工作。 应避免同时使用一台以上的吹风机，尤其是在居民区附近或靠近可放大噪音的建筑物附近使用时。 <p>减少灰尘</p> <ul style="list-style-type: none"> 移动时小心注意。 吹走草屑或纸杯而不吹动灰尘。 使用吹风机前，用水弄湿灰尘较大的区域。 不要使用吹风机来移动灰尘较大的材料。 吹风机不可用于清洁: <ul style="list-style-type: none"> 数量巨大的沙粒或沙尘 建筑工地的碎石料 石膏粉 水泥和混凝土粉 园艺干土

Magyar	Suomi	Latviski
<p align="center">MUNKATECHNIKA</p>	<p align="center">TYÖSKENTELYTEKNIIKAT</p>	<p align="center">DARBA METODIKA</p>
<p>⚠ FIGYELEM - Ne fúvasson szilícium- vagy azbeszttartalmú port.</p> <p>Törmelék elfúvatása talajról</p> <p>⚠ FIGYELEM! - A cső és a fúvóka felszerelések or motornak kikapcsolt állapotban kell lennie, a leállító kapcsoló pedig STOP helyzetben álljon.</p> <p>Fúvatás A fúvógép különösen alkalmas mind egyetlen talajon (pl. fűves területen), mind sima, fűrészpörrel, levelekkel, fűhulladékkal és hasonlókval fedett területen történő használatra. Sík felületeken hatékonyabb a fúvatás a "kacsacsőr" cső használatával. Ez a cső széles és erős légáramlatot okoz a talaj szintjén, amit pontosabban lehet irányítani és uralni, mint standard fúvóka esetén.</p> <p>⚠ FIGYELEM - Folyamatosan ellenőrizze a munkaterületet: ne irányítsa a levegősugarat emberek vagy állatok felé. A fúvóka kis tárgyakat nagy sebességgel fel tud repíteni. Azonnal állítsa le a motort, ha ember közeledik.</p> <p>⚠ FIGYELEM! - A fúvógéppel történő munkavégzés során viselje a szükséges védőfelszereléseket:</p> <ol style="list-style-type: none"> 1. Akusztikus védelem. 2. Védőszemüveg. 3. Poros környezetben maszk. <p>⚠ FIGYELEM! - A fúvógépet ne használja létráról vagy asztalról.</p> <p>⚠ FIGYELEM - A készülék használata közben ne haladjon hátrafelé.</p> <p>⚠ FIGYELEM - Soha ne próbáljon meleg vagy égő tárgyakat, illetve folyékony üzemanyagot fúvatni.</p> <p>⚠ Csak a gép működését és helyes használatát ismerő szakembernek adja át, vagy kölcsönözze a fúvógépet. Ilyen esetben a használati utasítást is adja át, hogy a munka kezdete előtt elolvassák.</p>	<p>⚠ HUOMIO – Älä puhalla piitä tai asbestia sisältävää pölyä.</p> <p>Roskien poistaminen maasta</p> <p>⚠ HUOMIO! - Putkea ja suutinta asennettaessa moottorin on oltava sammutettu ja käynnistyskytkimen on oltava asennossa STOP.</p> <p>Puhaltaminen Puhallin soveltuu erityisen hyvin sekä työskentelyyn epätasaisessa maastossa (esimerkiksi ruohikossa) että tasaisten pintojen puhdistamiseen sahanpuruista, lehdistä, ruohosilpusta ja vastaavista. Puhallustehon lisäämiseksi tasaisilla pinnoilla on suositeltavaa käyttää litteäpäistä putkea. Tämä putki tuottaa maanpinnan tasolle laaja-alaisen ja tehokkaan ilmavirran, jota voidaan suunnata ja ohjata tarkemmin kuin vakiosuuttimella.</p> <p>⚠ HUOMIO – Seuraa koko ajan työskentelyaluetta: älä koskaan suuntaa ilmavirtaa kohti ihmisiä tai eläimiä. Puhallin voi singota pikkuesineitä kovalla vauhdilla. Sammuta moottori välittömästi, jos joku lähestyy.</p> <p>⚠ HUOMIO! - Käytä tarvittavia henkilösuojavarusteita puhaltimen käytön aikana:</p> <ol style="list-style-type: none"> 1. Kuulosuojaimet. 2. Suojalasit. 3. Kasvosuojain pölyisessä ympäristössä. <p>⚠ HUOMIO! - Älä käytä puhallinta tikkailta tai muulta korokkeelta.</p> <p>⚠ HUOMIO - Älä kävele taaksepäin laitetta käyttäessäsi.</p> <p>⚠ HUOMIO - Älä koskaan yritä puhalltaa pois kuumia tai palavia aineita tai tulenarkoja nesteitä.</p> <p>⚠ Luovuta puhallin tai lainaa sitä ainoastaan asiantunteville henkilöille, jotka tietävät, miten laite toimii ja osaavat käyttää sitä oikein. Anna puhaltimen mukana myös käyttöopas, joka on luettava ennen laitteen käyttämistä.</p>	<p>⚠ UZMANĪBU - Nepūtiēt silīciju vai azbestu saturošus putekļus.</p> <p>Nopūtiēt šķembas no darba zonas</p> <p>⚠ UZMANĪBU! - Caurules un uzgaļa montāžas laikā, dzinējam jābūt izslēgtam un slēdzim jābūt pozīcijā STOP.</p> <p>Pūšana Pūtējs ir īpaši piemērots darbam gan uz nelīdzenām virsmām (piemēram, uz aizaugušām ar zāli gabaliem), gan uz līdzenām virsmām, kas pārklātas ar skaidām, lapām, nopļauto zāli u.c. Uz līdzenām virsmām pūšana ir efektīvāka, ja tiek lietota "pīles knābja" tipa caurule. Ar šīs caurules palīdzību tiek nodrošināts plata un spēcīga gaisa plūsma zemes līmenī, kuri ir vieglāk kontrolēt, nekā standarta uzgali.</p> <p>⚠ UZMANĪBU - Nepārtraukti novērojiet savu darba zonu: nekādā gadījumā nevirziet gaisa plūsmu cilvēku vai dzīvnieku virzienā. Pūtējs var uzvest nelielus priekšmetus ar ļoti lielu ātrumu. Nekavējoties izslēdziet dzinēju, ja jums tuvojas kāds cilvēks.</p> <p>⚠ UZMANĪBU! - Strādājot ar pūtēju, velciet nepieciešamus aizsarglīdzekļus:</p> <ol style="list-style-type: none"> 1. Dzirdes orgānu aizsargierīci. 2. Aizsargbrilles. 3. Masku, ja vide ir puteļaina. <p>⚠ UZMANĪBU! - Nelietojiet pūtēju, stāvot uz kāpnēm vai galda.</p> <p>⚠ UZMANĪBU - Ierīces lietošanas laikā nekāpieties atpakaļ.</p> <p>⚠ UZMANĪBU - Nekādā gadījumā nemēģiniet nopūst karstas vai degošas vielas, kā arī degvielu.</p> <p>⚠ Nododiet vai aizdodiet pūtēju tikai pieredzējušiem cilvēkiem, kuri zina, kā ierīce darbojas un prot to pareizi lietot. Nododiet tālāk arī lietošanas pamācības, kuras jāizlasa pirms darba uzsākšanas.</p>

Eesti keel	Lietuvių k.	中文
<p align="center">TÖÖTEHNIKAD</p>	<p align="center">DARBAS SU ĮRENGINIU</p>	<p align="center">使用技术</p>
<p>⚠ TÄHELEPANU - Ärge puhuge räniühendeid või asbesti sisaldavad tolmu.</p> <p>Maast prügi eemaldamine</p> <p>⚠ TÄHELEPANU! - Puhuritorude ja-otsiku kokkupanekul peab mootor olema välja lülitatud ja pealüliti asendis STOP.</p> <p>Puhumine Puhur on eriti sobilik nii kunstiliku katteta pinnasel (näiteks rohumaadel), kui ka tasastel pindadel saepuru, kuivade lehtede, rohuääkidejms. eemaldamiseks. Tasastel pindadel on töö tõhusam, kui kasutate „pardinokaotsikuga“ toru. Selle abil on võimalik tekitada tugev õhujuga, mida saab hõlpsalt ja täpsemalt kui tavatoru korral suunata.</p> <p>⚠ TÄHELEPANU - Kontrollige pidevalt tööala: ärge suunake õhujuga kunagi inimeste ega loomade poole. Puhur võib väikeseid esemeid väga suurel kiirusel laiali paisata. Juhul kui läheneb inimene, seisake mootor otsekohe.</p> <p>⚠ TÄHELEPANU! - Puhuriga töötamisel kandke sobilikke isikukaitsevahendeid:</p> <ol style="list-style-type: none"> 1. Kuulmiskaitсед. 2. Kaistepillid. 3. Tolmurikastes paikades mask. <p>⚠ TÄHELEPANU! - Ärge kasutage puhurit trepil või mööblil seistes.</p> <p>⚠ TÄHELEPANU - Ärge liikuge puhurit kasutades selge ees.</p> <p>⚠ TÄHELEPANU - Ärge imege mingil juhul tuliseid ja põlevaid aineid ega vedelkütuseid.</p> <p>⚠ Puhurit võivad kasutada ainult kogenud isikud, kes on kursis seadme talitluse ja ohutusega. Kui puhurit kellelegi laenate, andke puhuriga kaasa ka juhend ja veenduge, et seda enne töö alustamist loetakse.</p>	<p>⚠ DĒMESIO - Su įrenginiu nepūskite dulkių, kurių sudėtyje yra silicio arba asbesto.</p> <p>Su įrenginiu nepūskite dirvožemio trupinių.</p> <p>⚠ DĒMESIO! - Montuojant pūstuvą vamzdį ir oro išmetimo vamzdžio antgalį, variklis turi būti išjungtas ir įjungimo jungiklis turi būti pervestas į išjungtą padėtį.</p> <p>Darbas su įrenginiu Pūstuvą ypatingai tinka naudoti, kai reikia nuvalyti užšiukslintus paviršius (pavyzdžiui, žolės paviršius), taip pat kai reikia nupūsti lygius paviršius, ant kurių yra susikaupusios drožlės, lapai, nupjauta žolė ir panašios šiukšlės. Lygius paviršius geriausiai valyti, naudojant „anties snapo“ tipo vamzdį. Toks vamzdis ties žemės paviršiumi suformuoja platų ir galingą oro srautą, kurį su standartiniu pūstuvu vamzdžio antgaliu galima tiksliau nukreipti ir kontroliuoti.</p> <p>⚠ DĒMESIO - Nuolat kontroliuokite zoną, kurioje dirbate: išpučiamo oro srautą niekada nenukreipkite į šalia esančius žmones ar gyvulius. Pūstuvą gali pakelti nuo žemės ir dideliu greičiu nusviesti į šoną smulkius daiktus. Jeigu jums dirbant prie jūsų prisiartina žmogus, nedelsdami išjunkite įrenginio variklį.</p> <p>⚠ DĒMESIO! - Dirbdami su pūstuvu, naudokite asmeninės apsaugos priemones:</p> <ol style="list-style-type: none"> 1. Ant ausų užsidėkite apsaugines ausines. 2. Užsidėkite apsauginius akinius. 3. Dirbdami dulkėtoje aplinkoje, užsidėkite apsauginę kaukę. <p>⚠ DĒMESIO! - Nedirbkite su pūstuvu, stovėdami ant kopėčių arba užsilipę ant staliuko.</p> <p>⚠ DĒMESIO - Kai darbininkas dirba su įrenginiu, neužeikite jam už nugaros.</p> <p>⚠ DĒMESIO - Niekada nebandykite su įrenginiu nupūsti karštas arba degančias medžiagas arba degius skysčius.</p> <p>⚠ Šį mechanizmą eksploatuoti leidžiama tik patyrusiems asmenims, susipažinusiems su jo veikimu bei saugiu eksploatavimu. Jei pūstuvą kam nors paskolinate, tam asmeniui perduokite instrukcijų vadovą ir pasirūpinkite, kad jis, prieš eksploatuodamas mechanizmą, šį vadovą perskaitytų.</p>	<p>⚠ 注意 - 禁止吹喷含硅或石棉的粉尘。</p> <p>从地面吹走碎石块</p> <p>⚠ 注意! - 当安装风管和喷嘴时, 发动机必须熄灭, 停顿开关必须处于STOP(停止)位。</p> <p>吹喷 吹风机尤其适用于高低不平的地面作业(例如 杂草地面)和吹喷锯屑、树叶、草屑及类似物体覆盖的平地地面。 在平整地面上, 使用”鸭嘴”管吹喷可获得最佳的效果。这种风管可在地面形成一股强有力和宽大的气流, 相对于标准喷嘴可更好的对准和操控。</p> <p>⚠ 注意 - 请保持观察工作中的区域的状况。严禁对准人员或动物吹喷。吹风机可以极高的速度投射小物件。任何人靠近时应立即停顿发动机。</p> <p>⚠ 注意! - 当使用吹风机时, 应佩戴必须的防护器具:</p> <ol style="list-style-type: none"> 1. 防噪音耳塞。 2. 护目镜。 3. 面具(灰尘大的环境时)。 <p>⚠ 注意! - 请勿在梯子上或桌子上使用吹风机。</p> <p>⚠ 注意 - 使用设备时请勿后退行走。</p> <p>⚠ 注意 - 严禁吹走热物质、燃烧中的物质或液体燃料。</p> <p>⚠ 只能把吹风机交给或借给有经验的和知道正确运行和使用此机器的人。也要把使用说明手册交给他, 使用前要阅读此手册。</p>

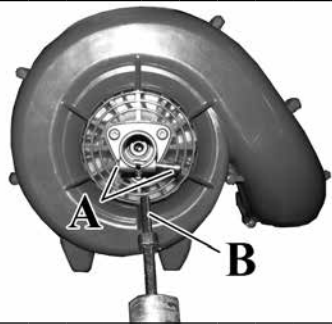

Magyar

KARBANTARTÁS

⚠ FIGYELEM - Állítsa le a motort, és hagyja lehűlni. Az üzemanyagot olyan helyen tárolja, ahol az üzemanyagpára nem érintkezhet szikrával, lánggal, elektromos motorral, kapcsolóval, kemencével stb. Úgy helyezze el, hogy véletlenül se okozhasson sérülést az elhaladó személyekben. Az egységet gyermekek és más fel nem hatalmazott személyek számára el nem érhető helyen tárolja.

⚠ FIGYELEM! - A karbantartási műveletek végzése közben mindig viseljük védőkesztyűt. Meleg motornál ne végezzünk karbantartást. A karbantartási műveletek közben a motor kikapcsolt állapotban kell legyen. Ellenőrizze, hogy a gép kapcsolója "STOP" állásban legyen.

- A helytelen karbantartás és a biztonsági felszerelések eltávolítása súlyos balesetet okozhat.
- Tisztításhoz ne használjunk üzemanyagot (keveréket).
- A rendes karbantartáson kívül egyéb műveleteket, javításokat ne végezzünk. Forduljunk felhatalmazott szervizhez.

A rugalmas tengely zsírzása (17. ábra)

A rugalmas tengelyt 15/20 munkaóránként biszulfid-molibdénos minőségű zsírral kell kenni.

1. Lazítsa meg az (A) csavart és anyacsavart, és húzza ki a továbbító csövet.
2. Húzza ki a továbbító csőből a rugalmas tengelyt (B), és zsírozza meg
3. Helyezze vissza a rugalmas tengelyt (B) a továbbító csőbe, és az (A) csavarral és anyacsavarral rögzítse a tartozékhoz.
4. Szorítsa meg az (A) csavart és anyacsavart.

Suomi

HUOLTO

⚠ HUOMIO – Sammuta moottori ja anna sen jäähtyä. Säilytä polttoaine paikassa, jossa polttoaineen höyryt eivät ole alttiina kipinöille tai avotullelle ja jossa ei ole sähkömoottoreita, kytkimiä, uuneja tms. Aseta laite paikalleen sillä tavoin, että se ei vahingossa aiheuta vahinkoa ohikulkijoille. Säilytä laite lasten ja muiden valtuuttamattomien henkilöiden ulottumattomissa.

⚠ HUOMIO! – Huoltotoimenpiteiden aikana on aina käytettävä suojakäsineitä. Älä tee huoltotoimenpiteitä moottorin ollessa lämmin. Moottorin on oltava sammutettu huoltotoimenpiteiden aikana. Varmista, että laitteen virtakytkin on asennossa STOP.

- Huolimaton kunnossapito ja turvavarusteiden poistaminen voi aiheuttaa vakavia tapaturmia.
- Älä käytä polttoainetta puhdistamiseen.
- Suorita vain tavallinen huolto, älä koskaan tee muita toimenpiteitä tai korjauksia. Ota yhteys valtuutettuun erikoiskorjaamoon.

Joustavan akselin voitelu (kuva 17)

Joustava akseli on voideltava 15–20 työtunnin välein korkealaatuisella molybdeenibisulfidirasvalla.

1. Avaa ruuvi ja mutteri (A) ja vedä voimansiirtoputki ulos.
2. Vedä joustava akseli (B) ulos voimansiirtoputken sisältä ja rasvaa se.
3. Työnnä joustava akseli (B) takaisin voimansiirtoputken sisään ja kiinnitä se lisävarusteeseen ruuvilla ja mutterilla (A).
4. Kiristä ruuvi ja mutteri (A).

Latviski

TEHNISKĀ APKOPE

⚠ UZMANĪBU - Izslēdziet dzinēju un ļaujiet tam atdzist. Glabājiet degvielu vietā, kur tās iztvaikojumi nevar sasniegt dzirksteles, liesmu, elektrodzinējus, slēdzus, krāsnis utt. Novietojiet to tā, lai tas nevarētu nejausi ievainot gājējus. Glabājiet ierīci bērniem un citām nepiederošajām personām nepieejamā vietā.

⚠ UZMANĪBU! - Veicot tehnisko apkopi, vienmēr velciet speciālos cimdus. Neveiciet tehnisko apkopi, ja motors ir karsts. Tehniskās apkopes laikā dzinējam jābūt izslēgtam. Pārlicinieties, vai mašīnas slēdzis ir stāvoklī "STOP".

- Nepareizas tehniskās apkopes darbības un drošības mehānismu pārvietošana var izraisīt smagus nelaimes gadījumus.
- Nelietojiet degvielu (maisījumu) tīrīšanas nolūkā.
- Nekādā gadījumā paši neveiciet darbības vai labojumus, kas neatbilst ikdienas apkopei. Griezieties pēc palīdzības tikai pie pilnvarota personāla.

Lokanās vārpstas eļļošana (17. att.)

Ik pēc 15-20 darbības stundām lokanā vārpsta ir jāeļļo ar kvalitatīvu molibdēna disulfīda smērvielu.

1. Palaidiet vajīgāk skrūvi un uzgriezni (A) un izņemiet transmisijas cauruli.
2. Izņemiet lokano vārpstu (B) no transmisijas caurules un ieeļļojiet to
3. Ievietojiet lokano vārpstu (B) atpakaļ transmisijas caurulē un piestipriniet to pie piederuma ar skrūvi un uzgriezni (A).
4. Pievelciet skrūvi un uzgriezni (A).

--	--	--	--

Eesti keel	Lietuvių k.	中文
<p align="center">HOOLDUS</p>	<p align="center">TECHNINĖ PRIEŽIŪRA</p>	<p align="center">维修保养</p>
<p>⚠ TÄHELEPANU - Seisake mootor ja laske sellel maha jahtuda. Säilitage kütust kohas, kus kütuseaurud ei saa kokku puutuda sädemete, lahtise tule, elektrimootorite, lülitite, ahjude vms. Asetage see nii, et seade ei saaks möödujaid vigastada. Hoidke seadet laste ja teiste selle kasutamiseks luba mitteomavate isikute eest.</p> <p>⚠ HOIATUS! – Seadme hooldamisel tuleb alati kanda kaitsekindaid. Seadet ei tohi hooldada siis, kui mootor on tuline. Hooldustöid tuleb teostada seisva mootoriga. Kontrollige, et seadme lüliti oleks asendis „STOP“.</p> <ul style="list-style-type: none"> - Ebaõige hooldamine ja ohutusseadmete eemaldamine võivad põhjustada raskeid vigastusi. - Seadme puhastamisel ei tohi kasutada kütusesegu. - Võsalõikur-trimmeri kasutamisel ja hooldamisel ei tohi teostada kasutusjuhistes kirjeldatud erinevaid operatsioone. Kahtluste puhul tuleb ametliku vahendajaga ühendust võtta. <p>Elastse võlli määrimine (jn 17) Määrige elastset võlli iga 15/20 töötunni järel kvaliteetse molübdeen-bisulfiidmäärdega.</p> <ol style="list-style-type: none"> 1. Keerake polt ja mutter (A) lahti ning tõmmake ajamvõlli välja. 2. Eemaldage elastne võll (B) ajamvõlli küljest ja määrige seda. 3. Sisestage elastne võll (I) võllivarre külge ja kinnitage poldi ja mutri (H) abil tööseadisele. 4. Pingutage polt ja mutter (A). 	<p>⚠ DĒMESIO - Išjunkite variklį ir palikite jį ataušti. Varikliui naudojamą kurą laikykite tokioje vietoje, kur jis būtų apsaugotas nuo kontakto su kibirkštėmis, atvira liepsna, elektros varikliais, elektros kontaktoriais ar jungikliais, krosnimis ir kt. Su pūstuvu dirbkite, stovėdami tokioje padėtyje, kad atsitiktinai nebūtų sužeisti praeiviai. Laikykite pūstuvą tokioje vietoje, prie kurios negalėtų prieiti vaikai ar kiti pašaliniai asmenys.</p> <p>⚠ PERSPĖJIMAS! – Techninės priežiūros metu visada mūvėkite apsaugines pirštines. Techninės priežiūros negalima atlikti tol, kol variklis yra karštas. Techninio aptarnavimo darbus galima atlikti, tik išjungus variklį. Patikrinkite, kad įtaiso maitinimo įtampas jungiklis būtų išjungtas.</p> <ul style="list-style-type: none"> - Neteisingai atliekant techninę priežiūrą ir nuėmus apsauginius įtaisus, galite rimtai susižeisti. - Valymui negalima naudoti degalų mišinio. - Niekada nevykdysite darbų arba remonto, jeigu tai nėra įprasta techninė priežiūra. Tokiais atvejais kreipkitės į įgaliotą pardavėją. <p>Lankščiojo veleno tepimas (17 pav.) Kas 15–20 eksploataavimo valandų lankstųjį veleną sutepkite aukštos kokybės molibdeno bisulfido tepalu.</p> <ol style="list-style-type: none"> 1. Atlaisvinkite varžtą ir veržle (A); ištraukite pavaros veleną. 2. Lankstųjį veleną (B) ištraukite iš pavaros veleno ir jį sutepkite. 3. Lankstųjį veleną (B) vėl įkiškite į veleno vamzdį ir naudodami varžtą ir veržlę (A) jį pritvirtinkite prie priedo. 4. Priveržkite varžtą ir veržlę (A). 	<p>⚠ 注意 - 停顿发动机并让其冷却下来。把燃料存放在燃料蒸汽去无法到达火花、火焰、电动机、开关、炉具等的区域。放置在一个不会意外伤害路人的地方。把设备存放在小孩和未经授权的其他人员无法触及的地方。</p> <p>⚠ 警告! - 进行维修保养时应戴防护手套。发动机仍热时切勿进行维修保养。保养操作只能在发动机熄灭时进行。应确保机器的开关处于“STOP”(停止)的位置。</p> <ul style="list-style-type: none"> - 保养不正确及拆除安全保护装置会导致发生严重事故。 - 严禁用燃油混合物清洁机器。 - 请不要试图对非普通维护部分进行操作和维修，请与授权的经销商联系。 <p>软轴(图17)的润滑 每15/20个工作小时后，必须对利用二硫化钼润滑脂对软轴进行润滑。</p> <ol style="list-style-type: none"> 1. 拧松螺丝和螺母(A)并抽出传动管。 2. 从传动管中抽出软轴(B)并润滑之。 3. 把软轴(B)重新装入传动管内，并利用螺丝和螺母(A)将其固定在附件上。 4. 拧紧螺丝和螺母(A)。

Magyar	Suomi	Latviski
KARBANTARTÁS - ÚJBÓLI MŰKÖDÉSBE ÁLLÍTÁS	HUOLTO - VARASTOINTI	TEHNISKĀ APKOPE - SALIKŠANA GLABĀŠANAI
<p>RENDKÍVÜLI KARBANTARTÁS Intenzív használat esetén a szezon végén, normál használat esetén két évente javasolt a szervízhálózat szakemberével átnézetni a felszerelést.</p> <p>⚠ FIGYELEM! - A jelen kézikönyvben nem szereplő minden egyéb karbantartási műveletet erre felhatalmazott javítóműhely kell, hogy végezzen. A fűvógép állandó és szabályos működésének biztosításához, ne feledje, hogy az esetleges alkatrészcsere-nél kizárólag EREDETI ALKATRÉSZT használjon.</p> <p>⚠ A nem engedélyezett esetleges módosítások és/vagy a nem eredeti tartozékok használata a gépkezelő és harmadik személyek súlyos, akár halálos sérülését okozhatják.</p> <p>Amikor a gép hosszú ideig működésen kívül van:</p> <ul style="list-style-type: none"> - Szerelje le a fűvócsövet és a fűvókát. - Egy jól szellőzött helyiségben ürítse ki és tisztítsa meg az üzemanyagtartályt. - Száraz helyen, lehetőleg a talajjal nem közvetlen kapcsolatban és hőforrásoktól távol tárolja a gépet. - A fűvógépet mindig úgy szállítsa, hogy a motor áll. Gépjárművön történő szállításkor megfelelően rögzítse a fűvógépet, hogy az ne borulhasson fel, az üzemanyag ne folyhasson ki, és a forgórész ne sérülhessen. 	<p>ERITYISHUOLTO Käyttökauden päättyessä, jos laitetta on käytetty runsaasti, ja normaalkäytössä kahden vuoden välein, laite on annettava huoltoverkostomme asiantuntevan teknikon tarkistettavaksi.</p> <p>⚠ HUOMIO: Kaikki sellaiset huoltotoimenpiteet, joita ei mainita tässä oppaassa, on annettava valtuutetun huoltoliikkeen tehtäväksi. Puhaltimen jatkuvan ja säännöllisen toiminnan varmistamiseksi on muistettava, että osia vaihdettaessa tulee aina käyttää ainoastaan ALKUPERÄISIÄ VARAOSIA.</p> <p>⚠ Valtuuttamattomat muutokset ja/tai muiden kuin alkuperäisten varusteiden käyttö voivat aiheuttaa vakavia tai kuolemaan johtavia vahinkoja käyttäjälle ja kolmansille osapuolille.</p> <p>Kun kone on pitkään käyttämättä:</p> <ul style="list-style-type: none"> - Irrota puhallusputki ja suutin. - Tyhjennä polttoainesäiliö ja puhdista se. Tee toimenpiteet hyvin tuuletetussa tilassa. - Säilytä kuivassa tilassa, jos mahdollista irti maasta, ja etäällä lämmönlähteistä. - Kun siirät puhaltimen toiseen paikkaan, sammuta moottori. Kun kuljetat puhallinta ajoneuvossa, kiinnitä se kunnolla kaatumisen, polttoaineen vuotamisen tai siivikon vaurioitumisen välttämiseksi. 	<p>PAPILDUS TEHNISKĀ APKOPE Savlaicīgi gadalaika beigās, ja tiek intensīvi lietota, ik pēc diviem gadiem normālas lietošanas apstākļos ir jānodrošina vispārīgu pārbaudi, ko jāveic specializētam tehniķim no tehniskās apkopes tīkla.</p> <p>⚠ UZMANĪBU! – Visas tehniskās darbības, kas nav aprakstītas šajās lietošanas pamācībās, jāveic pilnvarota tehniskā apkopes centra darbiniekiem. Lai garantētu nepārtrauktu un sistemātisku pūtēja darbību, neaizmirstiet, ka detaļas jānomaina tikai un vienīgi ar ORIGINĀLĀM NOMAIŅAS DETALĀM.</p> <p>⚠ Patvaļīgas modifikācijas un/vai neoriginālo rezerves daļu lietošana var novest pie operatora vai trešo personu ievainojumiem, vai nāvējošas traumas gūšanas.</p> <p>Ja ierīce netiek darbināta ilgu laiku:</p> <ul style="list-style-type: none"> - Noņemiet pūtēja cauruli un uzgali. - Iztukšojiet degvielas tvertni un iztīriet to labi vēdinātā telpā. - Glabājiet ierīci sausā vidē, ja iespējams, neturot saskarē ar zemi un tālu no siltuma izdales avotiem. - Pūtēja transportēšanas laikā dzinējam jābūt izslēgtam. Pārvietojot pūtēju automašīnā, pareizi nostipriniet to, lai izvairītos no tā apgāšanās, degvielas izliešanās un spārnu rata bojājumiem.

HOOLDUS - SÄILITAMINE

SOOVITUSLIK LISAHOOLDUS

Soovitame intensiivselt kasutamisel iga hooaja lõpus ja normaalsel kasutamisel iga kahe aasta tagant lasta masinat kontrollida spetsialiseerunud tehnikul autoriseeritud teeninduses.

⚠ HOIATUS! Kõik hooldustööd, mida käesolev juhend ei kirjelda, tuleb lasta teha selleks volitatud remonditöökojas. Selleks et puhur oleks alati töökorras, kasutage ainult **ORIGINAALVARUOSI**.

⚠ Omavolilised muudatused seadme juures ja/või mitteoriginaaltarvikute kasutamine võivad põhjustada ülliraskeid või surmaga lõppevaid kehavigastusi operaatorile või kolmandatele isikutele.

Masina ettevalmistus pikaajaliseks säilitamiseks:

- Eemaldage puhuritoru ja düüs.
- Tühjendage ja puhastage kütusepaak hea ventilatsiooniga kohas.
- Säilitage puhurit kuivas kohas, soovitatavalt mitte maapinnal ja eemal soojusallikatest.
- Puhurit tuleb transportida seisva mootoriga. Sõidukil transportimise korral fikseerige puhur korralikult, et vältida selle ümberminekut, kütuse mahavoolamist ja hooratta vigastusi.

TECHNINĖ PRIEŽIŪRA - SANDĖLIAVIMAS

PAPILDOMA REKOMENDUOTINA TECHNINĖ PRIEŽIŪRA

Jeigu įrenginys buvo eksploatuojamas intensyviai, patartina, kad sezono gale jį patikrintų įgalioto techninės priežiūros tinklo profesionalus technikas; jeigu įrenginys buvo naudojamas įprastiniu intensyvumu, tokį patikrinimą reiktų atlikti kas du metus.

⚠ PERSPĖJIMAS! Visus techninės priežiūros darbus, kurie nėra konkrečiai aptarti šiame vadove, turi atlikti įgaliotas aptarnavimo centras. Tam, kad pūstuvai tinkamai veiktų, naudokite tik **ORIGINALIAS PAKEIČIAMĄSIAS DALIS**.

⚠ Jei bus atliekami neapbruoti pakeitimai ir (arba) naudojamos neoriginalios pakeičiamosios dalys, operatorius arba tretieji asmenys gali patirti traumą arba žūti.

Jei mechanizmą reikia sandėliuoti ilgą laiką:

- Nuimkite pūstovo vamzdį ir antgalį.
- Gerai vėdinamoje vietoje ištuštinkite ir išvalykite degalų baką.
- Pūstuvą laikykite sausoje vietoje, pageidautina, kad jis būtų pakeltas nuo žemės ir atokiai nuo šilumos šaltinių.
- Pūstuvą pervežkite tik su išjungtu varikliu. Jeigu pūstuvą pervežate su transporto priemone, jį gerai užtvirtinkite, kad pūstovas neapsiverstų ir nebūtų kaip nors kitaip apgadintas, kad iš jo neištekėtų kuras ir kad nebūtų pažeista pūstovo sparnuotė.

维修保养 - 存储

特别维护

如果频繁使用，每季末请授权服务中心的专业技术人员进行一次大检。如果正常使用，则每两年进行一次。

⚠ 注意:手册中未提到的所有维修必须交由授权的服务中心进行。为了保证吹风机的运行稳定正常，切记如果需要更换备件时一定要采用原装备件。

⚠ 未经授权的修改和/或使用非原厂附件有可能会对操作人员或第三者造成严重伤害甚至死亡。

如果机器将有很长时间不用:

- 卸掉吹风管和风嘴。
- 在通风良好的地方出空并清理油箱。
- 将机器保存在干燥环境，不直接接触地面，远离热源。
- 应在发动机熄灭的情况下搬运吹风机。通过汽车运送吹风机时，应确保设备不会出现倾翻、燃料溢出和叶轮受损。

H MŰSZAKI ADATOK**FIN TEKNISET TIEDOT****LV TEHNISKIE DATI****EST TEHNILISED ANDMED****LT TECHNINIAI DUOMENYS****中文 技术数据**

MOTOR MAX. FORDULATSZÁMA - MOOTTORIN MAKSIMIKIERROSLUKU - MAKS. DZINĒJA APGRIEZIENU SKAITS - MAX PÖÖRDED - MAKS. APS./MIN. - 最大转速	min⁻¹	7000
MIN. FORDULATSZÁM - MOOTTORIN MINIMIKIERROSLUKU - MINIMĀLO DZINĒJA APGRIEZIENU SKAITS - MINIMĀLO DZINĒJA APGRIEZIENU SKAITS MIN PÖÖRDED - MIN. APS./MIN. - 最大转速	min⁻¹	3000
A FÚVÓGÉP TÉRFOGAT HOZAMA - PUHALTIMEN VIRTAAUSTILAVUUS - PŪTĒJA GAISA PLŪSMA - PUHURI ŪHUVOOLUHULK - PŪSTUVO ORO SRAUTAS - 吸尘机的空气流量	m³/h	600
A LEVEGŐ MAXIMÁLIS SEBESSÉGE - ILMAN MAKSIMINOPEUS - GAISA MAKSIMĀLAIS ĀTRUMS - MAX ŪHUKIIRUS - MAKSIMALUS ORO GREITIS - 吸尘器口袋容量	m/s	60
A TARTOZÉK SÚLYA (A TELJES GÉP SÚLYA) - LISĀLAIŅĒEN PAINO (KONEEN KOKONAISPAINO) - PIEDERUMA SVARS (MAŠĪNAS KOPĒJAIS SVARS) - SEADME KAAL (KOGU MASINA KAAL) - ĻTAISO PRIEDO SVORIS (VISO ĻTAISO SVORIS) - 附件重量(整机重量)	kg	1.5 (5.7) - PU 22 cc 1.5 (6.3) - PU 30 cc

H MŰSZAKI ADATOK**FIN** TEKNISET TIEDOT**LV** TEHNISKIE DATI**EST** TEHNILISED ANDMED**LT** TECHNINIAI DUOMENYS

中文 技术数据

					
			PU 22 cc	PU 30 cc	
AKUSZTIKUS NYOMÁS - AKUSTINEN PAINE - AKUSTISKAIS SPIEDIENS SURVEASTE - SLĒGIO LYGIS - 声压	dB (A)	EN15503 EN 22868	93.4	95.8	*
BIZONYTALANSÁG - EPÄVARMUUS - PIELAIDE TOLERANTS - NUOKRYPIS - 不确定	dB (A)		1.6	2.0	*
MÉRT HANGTELJESÍTMÉNYSZINT - MITATTU AKUSTISEN TEHON TASO IZMĒRĪTAIS AKUSTISKĀS JAUDAS LĪMENIS - MŌĀDETUD MŪRATUGEVUSE TASE - IŠMATUOTAS GARSO GALIOS LYGIS - 保证声功率电平	dB (A)	2000/14/EC EN 22868 EN ISO 3744	102.0	105.2	
BIZONYTALANSÁG - EPÄVARMUUS - PIELAIDE TOLERANTS - NUOKRYPIS - 不确定	dB (A)		3.0	2.0	
GARANTÁLT ZAJSZINT - TAATTU AKUSTISEN TEHON TASO GARANTĒTAIS AKUSTISKĀS JAUDAS LĪMENIS - TAGATUD MŪRAVŌIMSUS GARANTUOTAS GARSO GALIOS LYGIS - 保证的声功率级	dB (A)	2000/14/EC EN 22868 EN ISO 3744	105.0	107.0	
REZGĒSSZINT - TĀRINĀTASO - VIBRĀCIJAS LĪMENIS - VIBRATSIOONITASE - VIBRACIJOS LYGIS - 振动级	m/s ²	EN15503 EN 22867 EN 12096	3.0 (Sx) 2.9 (Dx)	5.9 (Sx) 4.9 (Dx)	*
BIZONYTALANSÁG - EPÄVARMUUS - PIELAIDE TOLERANTS - NUOKRYPIS - 不确定	m/s ²	EN 12096	1.6 (Sx) 2.5 (Dx)	4.9 (Sx) 2.7 (Dx)	

*
H - Mért középértékek (1/7 minimum, 6/7 teljes terhelés).
FIN - Painotetut keskiarvot (1/7 minimi, 6/7 täysi kuormitus).
LV - Aptuvenās vidējās vērtības (1/7 minimums, 6/7 pilna jauda).

EST - Mõõdetud keskmised väärtused (1/7 minim. pöörete arv min, 6/7 täiskoormusel).
LT - Vidutinòs svòrimo reikòsmòs (1/7 minimalios aps./min., 6/7 esant pilnai apkrovai).
 中文 - 加权平均值 (1/7最小, 6/7满载)。

MEGFELELŐSÉGI NYILATKOZAT	YHDENMUKAISUUSILMOITUS	APSTIPRINĀJUMS PAR ATBILSTĪBU	VASTAVUSDEKLARATSIOON	ATITIKTIES DEKLARACIJA	合格证书
Magyar	Suomi	Latviski	Eesti keel	Lietuvių k.	中文
Alulírott	Allekirjoittanut	Paraksts	Allakirjutanu	Žemiau pasirašęs asmuo	本人:
EMAK spa via Fermi, 4 - 42011 Bagnolo in Piano (RE) ITALY					
saját felelőssége tudatában kijelenti, hogy az alábbi gép:	vakuuttaa omalla vastuullaan, että kone:	Zemāk apliecina, ka uzņemas atbildību, ka ierīce:	Kinnitab oma vastutust selle suhtes, et seade:	Savo atsakomybe pareiškia, kad įrenginys:	郑重声明对以下机器全权负责:
1. Fajta: befűvő	1. Tyyppi: puhallin	1. Veids: pūtējs	1. Tüüp: puhur	1. Tipas: pūstuvas	1. 机器类型 吹风机
2. Márka: / Típus:	2. Merkki: / Tyyppi:	2. Marka: / Tips:	2. Kaubamärk: / Tüüp:	2. Prekyženklis: / Tipas:	2. 品牌: / 型号:
D - BV					
3. Sorozatszám	3. Sarjanumero	3. Sērijas identifikācija	3. Sarja tunnus	3. Serijinis numeris	3. 系列识别号
928 XXX 0001 - 928 XXX 9999					
megfelel a következő összehangolt normák rendelkezéseinek:	on seuraavan direktiivin vaatimusten mukainen	Atbilst direktīvas noteikumiem	On vastavuses jērgmīse direktīvi nōuetega	Atitinka direktyvos nustatytus reikalavimus	符合准则的规定;
2006/42/EC - 2014/30/EU - 2000/14/EC					
megfelel a következő irányelv előírásainak:	on seuraavien yhdenmukaistettujen normien mukainen:	Atbilst sekojošajām saskaņotajām normām:	On vastavuses jērgmīste ūhtlustatud tingimustega:	Atitinka toliau nurodytų suderintų standartų nuostatas:	符合以下标准:
EN 15503 - EN 55012					

MEGFELELŐSÉGI NYILATKOZAT	YHDENMUKAISUUSILMOITUS	APSTIPRINĀJUMS PAR ATBILSTĪBU	VASTAVUSDEKLARACSIION	ATITIKTIES DEKLARACIJA	合格证书
Magyar	Suomi	Latviski	Eesti keel	Lietuvių k.	中文
A megfelelésértékelése céljából alkalmazott eljárások	Yhdenmukaisuuden arvioinnissa käytetty menettelytosi	Procedūras ievērotās atbilstības novērtēšanai	Vastavuse hindamisprotseduur läbi viidud	Atitikties įvertinimo procedūros atliktos	评估已进行标准符合的程序
Annex V - 2000/14/EC					
Mért hangteljesítmény-szint	Mitattu akustisen tehon taso	Izmērītais akustiskās jaudas līmenis	Mõõdetud müratugevuse tase	Išmatuotas garso galios lygis	测得的声音等级
102.0 dB(A) (PU 22 cc) - 105.2 dB(A) (PU 30 cc)					
Garantált hangteljesítmény-szint	Taattu akustisen tehon taso	Garantētais akustiskās jaudas līmenis	Tagatud müratugevuse tase:	Garantuotas garso galios lygis:	保证的声音等级
105.0 dB(A) (PU 22 cc) - 107.0 dB(A) (PU 30 cc)					

Kelt / Paikka / Izpildes vieta / Tootja / Pagaminta / 切割宽度: Bagnolo in piano (RE) Italy - via Fermi, 4

Dátum / Päivämäärä / Datums / Kuupäev / Data / 制造于: 01/09/2016

A műszaki dokumentáció megtalálható a Társaság adminisztrációs székhelyén. - Műszaki Igazgatóság

Tekniset asiakirjat säilytetään hallintokonttorissa. - Tekninen ohje

Tehniskā dokumentācija, kas glabājas Administratīvajā nodaļā. - Tehniskā nodaļa

Tehniline dokumentatsioon on deponeeritud ettevõtte administratiivkeskuses. - Tehnikaosakond

Techninę dokumentaciją turi administracijos darbuotojai. - Technikos departamentas

存放在行政地址的技术文件。 - 技术部

KARBANTARTÁSI TÁBLÁZAT

		Minden egyes használat előtt	Minden feltöltési leállást követően	Hetente
Kérjük, ne feledje, hogy az alábbi karbantartási időszakok csak normál működési körülmények esetén alkalmazandók. Ha a napi munka nagyobb terheléssel jár, ennek megfelelően csökkenteni kell a karbantartási időszakokat.				
Teljes gép	Ellenőrzés: szivárgás, repedés és kopás	X	X	
Minden elérhető csavar és anyás csavar	Ellenőrzés és beszorítás			X

HUOLTOTAULUKKO

		Ennen jokaista käyttöä	Aina polttoaineen lisäämisen jälkeen	Viikottain
Huomaa, että seuraavassa mainitut huoltovälit pätevät ainoastaan normaaleissa käyttöolosuhteissa. Jos päivittäinen työ on normaalia raskaampaa, huoltovälejä on tihennettävä vastaavasti.				
Koko kone	Tarkista vuodot, säröt ja kuluminen	X	X	
Kaikki näkyvissä olevat ruuvit ja mutterit	Tarkista ja kiristä			X

TEHNISKĀS APKOPES TABULA

		Pirms katras lietošanas reizes	Pēc katras uzpildes reizes	Reizi nedēļā
Ņemiet vērā, ka zemāk norādītie tehniskās apkopes intervāli attiecas tikai uz ierīces lietošanu normālos darba apstākļos. Ja jūs ikdienā strādājat smagākos apstākļos, tehniskās apkopes intervāli ir jāsaīsina.				
Visa mašīna	Pārbaudīt: noplūdes, plīsumi un nodilums	X	X	
Visas skrūves un uzgriežņi, kurām var piekļūt	Pārbaudīt un pievilkt			X

HOOLDUSTABEL

		Enne iga kasutuskorda	Pärast iga töö peatamist tankimiseks	Kord nädalas
Tuleb arvestada, et järgnevad hooldusvälbad kehtivad ainult harilikel töötingimustel. Kui seadmega töötatakse harilikust raskematel tingimustel, tuleb hooldusvälpsid vastavalt vähendada.				
Kogu seade	Veenduda: lekete, lõhede ja kulumise puudumises	X	X	
Kõik ligipääsetavad kruvid ja mutrid	Kontrollida ja pingutada			X

TECHNINĖS PRIEŽIŪROS LENTELE

Prašom atkreipti dėmesį, kad toliau nurodyti techninės priežiūros intervalai taikomi tik esant normalioms eksploataavimo sąlygoms. Jei jūsų darbo diena ilgesnė nei įprasta arba jei plovimo sąlygos sunkios, atitinkamai reikia sutrumpinti rekomenduojamus intervalus.		Prieš kiekvieną naudojimą	Po kiekvieno degalų papildymo Sustabdymo	Kas savaitę
Visas mechanizmas	Patikrinti (pratekėjimai, įtrūkimai ir susidėvėjimas)	X	X	
Visi pasiekiami varžtai ir veržlės	Patikrinti - priveržti			X

NOTE:

保养表格

请注意，以下的保养时间仅适用于正常运行条件。 如果您的日常工作比普通的更繁重，保养间隔则要相应缩短。		任何使用前	每次加油停顿后	每周
完整机器	检查：泄漏、裂痕和磨损	X	X	
所有可接触螺栓和螺母	检查和拧紧			X

PROBLÉMÁK MEGOLDÁSA



FIGYELEM: az alábbi táblázatban javasolt korrekciós próba végrehajtása előtt mindig állítsa le az egységet, és kösse ki a gyertyát, kivéve, ha az szerepel, hogy az egységnek működnie kell.

Ha ellenőrizte az összes lehetséges okot, és a probléma nem oldódott meg, vegye fel a kapcsolatot a hivatalos Vevőszolgálattal. Ha a táblázatban nem szereplő probléma merül fel, vegye fel a kapcsolatot a hivatalos Vevőszolgálattal.

PROBLÉMA	LEHETSÉGES OKOK	MEGOLDÁS
A motor beindul és működik, de a levegő áramlása csekély	1. Eltömődött védőrács 2. Sérült forgórész 3. Eltömődött csiga és csövek	1. Tisztítsa meg a védőrácsot 2. Vegye fel a kapcsolatot a hivatalos Vevőszolgálattal 3. Tisztítás

PROBLĒMU NOVĒRŠANA



UZMANĪBU: pirms zemāk esošajā tabulā rekomendējamo pārbaužu veikšanas vienmēr izslēdziet ierīci un atvienojiet sveci, izņemot gadījumus, kad ir norādīts, ka ierīcei jādarbojas.

Ja pēc visu iespējamo problēmas cēloņu pārbaudes tā nav novērsta, sazinieties ar pilnvaroto servisa centru. Ja rodas problēmas, kas nav norādīta šajā tabulā, sazinieties ar pilnvaroto servisa centru.

PROBLĒMA	IESPĒJAMI IEMESLI	RISINĀJUMS
Dzinēju var iedarbināt un tas darbojas, bet gaisa plūsma ir ierobežota	1. Ir aizsērējušas aizsargrestes 2. Ir bojāts spārnu rats 3. Ir aizsērējis gliemezis un caurules	1. Iztīriet aizsargrestes 2. Saņemiet ar pilnvaroto servisa centru 3. Iztīrīt

VIANMÄÄRITYS



HUOMIO: pysäytä yksikkö aina ja irrota sytytystulppa ennen alla olevassa taulukossa mainittujen testien tekemistä, ellei yksikön käynnissäolo ole vaadittu.

Jos kaikki mahdolliset syyt on tarkistettu eikä ongelma siitä huolimatta poistu, ota yhteys valtuutettuun huoltoliikkeeseen. Jos laitteessa esiintyy jokin muu kuin taulukossa mainittu ongelma, ota yhteys huoltoliikkeeseen.

ONGELMA	MAHDOLLISET SYYT	RATKAISU
Moottori käynnistyy ja käy, mutta ilmavirtaus on heikko	1. Suojaritä on tukossa. 2. Siivikkoonvaurioitunut. 3. Vaippajaputkettukossa.	1. Puhdista suojaritä. 2. Ota yhteys valtuutettuun huoltoliikkeeseen. 3. Puhdista

RIKETE KÕRVALDAMINE



TÄHELEPANU: enne tabelis loetletud kontrolltoimingute sooritamist seisake seade ja ühendage süüteküünel lahti, välja arvatud juhul, kui nende läbiviimisel on nõutud seadme töötamine.

Kui kontrollitud on kõik võimalikud põhjused ja probleem püsib, võtke ühendust volitatud teeninduskeskusega. Rikete korral, mida pole tabelis ära toodud, võtke ühendust volitatud teeninduskeskusega.

PROBLEEM	VÕIMALIKUD PÕHJUSED	KÕRVALDAMINE
Mootor käivitub ja töötab, ent õhuvool on nõrk	1. Kaitsevõre umbes 2. Tiivik vigastatud 3. Tigu ja torud umbes	1. Puhastage kaitsevõre 2. Võtke ühendust volitatud teeninduskeskusega 3. Puhastada

NOTE:

Magyar	Suomi	Latviski
<p align="center">GARANCIALEVÉL</p>	<p align="center">TAKUUTODISTUS</p>	<p align="center">GARANTIJAS SERTIFIKĀTS</p>
<p>A gépet a legmodernebb gyártási technológia szerint tervezték és állították össze. A Gyártó termékeire magán és hobby használat esetén a vásárlástól számított 24 hónapos garanciát vállal. Professzionális használat esetén a garanciális időszak 12 hónapra korlátozódik.</p> <p>GARANCIÁLIS FELTÉTELEK</p> <ol style="list-style-type: none"> A garancia a vásárlás időpontjától érvényes. A gyártó cég értékesítési és szervizhálózatán keresztül ingyenesen kicseréli, az anyag-, megmunkálási vagy gyártási hibás alkatrészeket. A garancia nem vonja meg a vevő polgári törvénykönyvben előírt, az értékesített áru hibájának vagy hiányosságának következményeivel kapcsolatos jogait. A szakemberek a munka megszervezéséhez szükséges időt figyelembe véve a lehető leghamarabb elvégzik a szükséges beavatkozást. A garanciális javítás igényléséhez az erre felhatalmazott személyhez el kell juttatni az alábbi garanciajegyet, minden adatot kitöltve, a vizonteladó által lepecsételve, valamint mellékelni kell a vásárlást igazoló számlát vagy adóhatóság által előírt blokkot, amely a vásárlás időpontját igazolja. A garancia érvényét veszti az alábbi esetekben: <ul style="list-style-type: none"> - a karbantartás nyilvánvaló hiánya. - a termék nem megfelelő és helytelen használata. - nem megfelelő kenőanyag vagy üzemanyag használata. - nem eredeti alkatrész vagy tartozék használata - arra fel nem hatalmazott személy valamilyen beavatkozást végzett a gépen. A Gyártó cég kizárja a garanciából a fogyóanyagokat és a normál működési kopásnak kitett alkatrészeket. A garancia kizárja a termék frissítését és feljavítását A garanciális idő alatt szükséges beállítás és karbantartás nem tartozik a garancia körébe A szállítás közben esetlegesen bekövetkező kárt haladéktalanul jelezni kell a fuvarozónak garanciális jogvesztés terhe mellett A gépeinkre szerelt más márkájú motorokra (Briggs & Stratton, Subaru, Honda, Kipor, Lombardini, Kohler stb.) a motor gyártójának garanciája érvényes. A garancia nem fedezi az esetleges közvetlen vagy közvetett személyi vagy anyagi károkat, melyek oka a gép meghibásodása vagy a gép hosszú ideig tartó használaton kívül helyezése. 	<p>Tämä kone on suunniteltu ja valmistettu uudenaikaisella tuotantotekniikalla. Valmistaja takaa tuotteet 24 kuukauden ajaksi ostopäivästä lukien yksityistä ja harrastelijakäyttöä varten. Takuun kesto on 12 kuukautta, mikäli tuotetta käytetään ammattikäytössä.</p> <p>TAKUUEHDOT</p> <ol style="list-style-type: none"> Takuu on voimassa ostopäivästä lähtien. Valmistaja vaihtaa myynti- ja huoltoverkostonsa välityksellä maksutta osat, joissa havaitaan materiaali-, työstö- tai valmistusvirhe. Takuu ei poista ostajan lakisääteistä oikeutta myydyn esineen aiheuttamien virheiden tai vikojen seuraamusten suhteen. Tekninen henkilökunta toimii mahdollisimman pian järjestelyjen vaatiman ajan puitteissa. Takuukorjausta vaadittaessa valtuutetulle henkilökunnalle on esitettävä alla näkyvä jälleenmyyjän leimaama takuutodistus, jonka kaikki kohdat on täytetty, sekä lasku tai kuitti, josta näkyy ostopäivämäärä. Takuu ei ole voimassa seuraavissa tapauksissa: <ul style="list-style-type: none"> - Huollon suorittaminen on selvästi laiminlyöty. - Tuotetta on käytetty väärin, tai sitä on käsitelty omavaltaisesti. - On käytetty vääränlaisia voiteluaineita tai polttoaineita. - On käytetty muita kuin alkuperäisiä varaosia tai lisävarusteita. - Valtuuttamaton henkilökunta on suorittanut korjaustoimenpiteitä. Valmistaja ei vastaa kulutusaineista eikä normaalista osien kulumisesta. Tuotteen päivitys- ja parannustoimenpiteet eivät kuulu takuun piiriin. Takuu ei korvaa takuuaikana mahdollisesti suoritettuja säättö- tai huoltotoimenpiteitä. Mahdollisista kuljetuksen aikana sattuneista vahingoista on välittömästi ilmoitettava kuljetusliikkeelle, muussa tapauksessa takuu ei ole voimassa. Tuotteeseen asennettujen muunmerkkisten (Briggs & Stratton, Subaru, Honda, Kipor, Lombardini, Kohler, ecc.) moottorien suhteen on voimassa moottorin valmistajan takuu. Takuu ei korvaa mahdollisia henkilö- tai omaisuusvahinkoja, jotka ovat aiheutuneet suoraan tai välillisesti koneen vaurioitumisesta tai pitkäaikaisesta käytön estymisestä. 	<p>Ierīce ir izveidota, izmantojot vismodernākās tehnoloģijas. Ražotājs nodrošina savai produkcijai 24 mēnešu garantiju kopš iegādes brīža, ja to lieto privātiem un neprofesionāliem mērķiem. Ja ierīce tiek lietota profesionālos nolūkos, garantija ir derīga 12 mēnešus.</p> <p>GARANTIJAS NOTEIKUMI</p> <ol style="list-style-type: none"> Garantija stājas spēkā kopš ierīces iegādes brīža. Ražotājs, darbojoties caur pārdošanas un tehniskās apkopes tīklu, par velti nomaina jebkuras detaļas, kas bojātas ražošanas, tehnikas vai materiāla problēmu dēļ. Garantija neietekmē pircēja tiesības, kuras, atbilstoši likumdošanai, pasargā pret pārdotās ierīces defektu un bojājumu sekām. Tehniskais personāls uzņemas veikt visus labojumus iespējami minimālā laikā, saskaņā ar organizatoriskajām vajadzībām. Lai pēc šīs garantijas iesniegtu prasību, šo garantijas sertifikātu, pilnībā aizpildītu, kopā ar pārdevēja zīmogu un faktūru vai čeku, kurā uzrādīts pirkšanas datums, ir jānogādā personālam, kas pilnvarots to apstiprināt. Garantija ir nederīga, ja: <ul style="list-style-type: none"> - ierīce nav bijusi pareizi lietota. - ierīce ir lietota nepareiziem mērķiem vai ir mainīta kādā citā veidā. - ir lietotas neatbilstošas smērvielas vai eļļas. - ir lietotas neoriģinālas detaļas un aksesuāri - ierīci ir lietojusi nekompetenta persona. Garantijā neietilpst materiāli vai detaļas, kas nolietojas normālas lietošanas rezultātā. Garantija neparedz ierīces modernizēšanu vai uzlabošanu. Garantijā neietilpst nekāds sagatavošanas vai apkopes darbs, ko veic garantijas periodā. Gadījumā, ja ierīces transportēšanas laikā radušies bojājumi, nekavējoties ziņojiet par to piegādātājam: ja tas netiek darīts, garantija nav spēkā. Uz citu ražotāju (Briggs & Stratton, Subaru, Honda, Kipor, Lombardini, Kohler, u.c.) motoriem, kuri iebūvēti mūsu ierīcēs, attiecas atbilstošo ražotāju garantijas. Garantijā neietilpst tieši vai netieši ievainojumi vai bojājumi personām vai lietām ierīces defektu dēļ vai pārāk ilgas lietošanas gadījumā, kuras rezultātā radušies bojājumi.

<p>TÍPUS - MALLI</p> <hr/> <p>SOROZATSZÁM - SARJANUMERO</p> <hr/> <p>VÁSÁRLÓ NEVE - OSTAJA -</p> <hr/> <hr/> <hr/>	<p>DATA - PÄIVÄMÄÄRÄ</p> <hr/> <hr/> <p>MÄRKÄKERESKEDÖ - JÄLLEENMYYJÄ</p> <div style="border: 1px solid black; width: 100%; height: 100%;"></div>	<p>MODELIS</p> <hr/> <p>SĒRIJAS NR.</p> <hr/> <p>PIRCĒJS</p> <hr/> <hr/> <hr/>	<p>DATUMS</p> <hr/> <hr/> <p>PĀRDEVĒJS</p> <div style="border: 1px solid black; width: 100%; height: 100%;"></div>
--	---	--	--

Ne küldje el! Csak az esetleges műszaki garancia igénye esetén kell mellékelni. Älä lähetä! Liitä tekniseen takuutoimenpidepyyntöön

Nešūtīt! Pievienot tikai pieprasījumiem pēc tehniskās garantijas.

Eesti keel	Lietuvių k.	中文
<p align="center">GARANTIITUNNISTUS</p>	<p align="center">GARANTINIS PAŽYMĖJIMAS</p>	<p align="center">保修证明书</p>
<p>Seade on konstrueeritud ja toodetud kõige kaasaegsemat tehnoloogiat rakendades. Tootja annab toodetele nende eraviisilise ja harrastusliku kasutamise korral 24 kuulise garantii ostmiskuupäevast. Professionaalse kasutamise korral on garantii piiratud ja kehtib 12 kuud.</p> <p>Piiratud garantii</p> <ol style="list-style-type: none"> Garantii algab ostukuupäeval. Tootja, kes tegutseb müügi- ja tehnilise teeninduse võrgu kaudu, vahetab tasuta kõik materjali, valmistamise või töötlemise tõttu vigaseks tunnistatud osad. Garantii ei mõjuta ostja seadusejärgseid huvisid masina defektide osas. Tehniline personal teeb vajalikud remonttööd võimalikult lühikese aja jooksul. Garantiid puudutavate nõuete korral tuleb garantiitööd vastu võtvale isikule esitada käesolev garantiitunnistus täidetuna ja müüja pitsatiga varustatuna ning arve või ostutšekk, millel on kirjas ostukuupäev. Garantii kaotab kehtivuse, kui: <ul style="list-style-type: none"> masinat ei ole nõuetekohaselt hooldatud, masinat on kasutatud mittesihipäraselt või seda on mistahes moel modifitseeritud, kasutatud on sobimatuid määrdeaineid ja kütust, masinale on paigaldatud mitte-originaalvaruosi või -lisaseadiseid, masinat on remontitud selleks volitamata isikud. Garantii ei hõlma kuluvaid aineid ja tavapärase kasutuse kuluvaid osi. Garantii ei hõlma masina täiustamise või parandamisega seotud töid. Garantii ei hõlma konserveerimis- ja hooldustöid, mida masin garantiiajal vajab. Transpordikahjustuste avastamisel tuleb neile viivitamatult juhtuda transportija tähelepanu. Vastasel korral kaotab masina garantii kehtivuse. Muude firmade (Briggs & Stratton, Subaru, Honda, Kipor, Lombardini, Kohler jne) valmistatud mootoreid hõlmav vastavate tootjate garantii. Garantii ei hõlma otseseid või kaudseid vigastusi ja kahjusid, mis võivad olla tingitud masina rikketest ning võimaluse puudumisest masinat antud rikke tõttu kasutada. 	<p>Šis mechanizmas suprojektuotas ir pagamintas naudojant moderniausias technologijas. Jei įtaisas naudojamas privačiais ar mėgėjiškais tikslais, gamintojas jam suteikia 24 mėnesių garantiją. Jei įtaisas naudojamas profesionaliais tikslais, garantija apribojama 12 mėnesių laikotarpiu.</p> <p>Ribota garantija</p> <ol style="list-style-type: none"> Garantijos periodas prasideda pardavimo dieną. Gamintojas, pasitelkęs pardavimų ir techninės pagalbos tinklą, nemokamai pakeis bet kokias dalis, kuriuose bus nustatyti medžiagų, apdirbimo arba pagaminimo defektai. Ši garantija nedaro įtakos pirkėjo teisėms, kurios nustato įstatymai, taikomi šio mechanizmo defektų pasekmėms. Techniniai darbuotojai per trumpiausią įmanomą laiką, atitinkantį organizacinius poreikius, atliks visus būtinius remonto darbus. Norėdami pagal šią garantiją pareikšti pretenziją, šį tinkamai užpildytą, pilnos komplektacijos garantinį pažymėjimą, ant kurio turi būti pardavėjo antspaudas, taip pat pridėjus sąskaitą arba kvitą, ant kurio nurodyta pirkimo data, reikia pateikti darbuotojams, įgaliotiems patvirtinti darbus. Garantija negalioja tokiais atvejais: <ul style="list-style-type: none"> akivaizdžiai matosi, kad neteisingai buvo atliekama mechanizmo techninė priežiūra; mechanizmas buvo naudojamas ne pagal paskirtį arba jis buvo koku nors būdu modifikuotas; buvo naudoti netinkami tepalai arba degalai; buvo montuojamos neoriginalios atsarginės dalys ir priedai; mechanizmą remontavo neįgalioti darbuotojai. Garantija nesuteikiama vartojimo reikmenims arba dalims, kurios susidėvi natūraliu būdu. Garantija nesuteikiama darbams, skirtiems mechanizmą atnaujinti arba patobulinti. Garantija nesuteikiama pasiruošimui arba aptarnavimo darbams, kurių prireikia garantiniu periodu. Apie pažeidimus, atsiradusius transportavimo metu, būtina nedelsiant informuoti vežėją. To nepadarius, garantija nustos galioti. Kitų gamintojų („Briggs & Stratton“, „Subaru“, „Honda“, „Kipor“, „Lombardini“, „Kohler“ ir kt.) varikliams, kurie montuojami mūsų mechanizmuose, suteikiamos variklio gamintojo garantijos. Garantijos sąlygos neapima traumų arba gedimų, kuriuos dėl mechanizmo defektų arba dėl ilgalaikio mechanizmo nenaudojimo, kurį lemė minimi defektai, tiesiogiai arba netiesiogiai patyrė asmenys arba daiktai. 	<p>本机采用最先进的生产技术设计和制造。本制造商对于私人/业余爱好用途的产品从购买之日起担保24个月。对于专业用途，担保期限限制在12个月内。</p> <p>保修限制</p> <ol style="list-style-type: none"> 保修自购买之日起被确认，公司通用过其销售和技术服务网络，免费更换材料质量及加工生产过程中有问题的部件。保修合同对由于违反使用规定而引起的产品故障和质量问题而产生的法律要求无效。 技术人员将按组织需要所容许的时限内尽快进行必要的修理。 要求保修时，必须向有权批准保修的人员出示已填好并有经销商盖章的保修书，同时提供标明购买日期的发票或单据。 不属于保修的范围： <ul style="list-style-type: none"> 明显缺乏保养； 不正确使用或改装； 使用不正确的润滑油或燃料； 使用伪劣部件； 由非指定的人员修理。 制造商对通过正常使用而磨损的部件不予保修。 保修不包括对机器的更新改进。 保修不包括保修期间要求的任何调试或保养服务。 运输期间造成的损坏应立即向运输公司反映，否则保修作废。 安装在我们机器上其它品牌的发动机(如 Briggs & Stratton, Subaru, Honda, Kipor, Lombardini, Kohler等)，由发动机制造商给予保修。 保修不包括由于机器缺陷或因此而长期不使用机器而直接或间接造成的人员伤害或财物损坏。

<p>MUDEL - MODELIS</p> <hr/> <p>SEERIANUMBER SERIJOS NR.</p> <hr/> <p>OSTJA - PIRKĖJAS</p> <hr/> <hr/> <hr/> <p>Mitte saata! Lisada garantiinõude korral. Nesijst! Pridėkite tik prie paraiškos techninei garantijai gauti.</p>	<p>KUUPĀEV - DATA</p> <hr/> <hr/> <p>MŪŪJA - PARDAVĖJAS</p> <div style="border: 1px solid black; height: 100px; width: 100%;"></div>	<p>型号</p> <hr/> <p>序列号</p> <hr/> <p>购机者</p> <hr/> <hr/> <hr/> <p>无需寄发! 只需在要求保修范围内的技术服务时才附上。</p>	<p>日期</p> <hr/> <hr/> <p>销售商</p> <div style="border: 1px solid black; height: 100px; width: 100%;"></div>
---	--	---	---

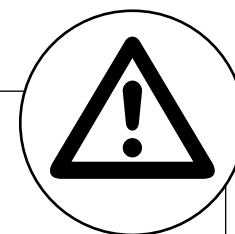

- H FIGYELEM!** – A kézikönyvet a gép teljes élettartama alatt a géppel egy helyen kell tárolni.
- FIN HUOMIO!** – Tämän oppaan tulee kulkea koneen mukana koneen koko käyttöiän ajan.
- LV UZMANĪBU!** Šīm lietošanas pamācībām jābūt vienmēr komplektā ar ierīci
- EST HOIATUS!** - Kasutusjuhendit tuleb alati koos masinaga hoida.
- LT PERSPĖJIMAS!** Šis savininko vadovas turi būti saugomas kartu mechanizmu visą mechanizmo tarnavimo laiką.
- 中文 注意! - 此手册在机器使用寿命期间必须始终伴随此机器。