

D-BV



NL **GEBRUIKS- EN ONDERHOUDSHANDLEIDING**

SLO **UPORABO IN VZDRŽEVANJE**

S **HANDBOK FÖR ANVÄNDNING OCH UNDERHÅLL**

BIH
SRB
HR
MNE **UPUTSTVA ZA KORIŠTENJE I ODRŽAVANJE**



NL

INLEIDING

VERTALING VAN DE OORSPRONKELIJKE INSTRUCTIES

Om de bladblazer op de juiste manier te kunnen gebruiken en ongelukken te voorkomen eerst deze gebruiksaanwijzing aandachtig doorlezen alvorens ermee te gaan werken. In deze gebruiksaanwijzing zijn de uitleg van de werking van de verschillende onderdelen en de instructies voor de noodzakelijke controles en het onderhoud opgenomen.

N.B.: De beschrijvingen en de figuren in deze gebruiksaanwijzing zijn niet bindend. De fabrikant reserveert zich het recht eventuele veranderingen aan te brengen zonder zich te verplichten iedere keer deze gebruiksaanwijzing bij te werken.

SLO

UVOD

PREVOD ORIGINALNIH NAVODIL

Pred začetkom dela skrbno preberite ta priročnik, da boste lahko pihalnik pravilno uporabljali in se izognili nesrečam. V njem boste našli opis delovanja različnih sestavnih delov in navodila za obvezne kontrole in z njimi povezana vzdrževalna dela.

Opomba: Ilustracije in specifikacije v tem priročniku se lahko razlikujejo glede na predpise v posamezni državi in jih lahko proizvajalec spremeni brez opozorila.

S

INLEDNING

ÖVERSÄTTNING AV ORIGINALANVISNINGAR

Ta inte blåsaren i bruk förrän du har läst igenom denna handbok ytterst noggrant. Det är en förutsättning för att kunna använda blåsaren på korrekt sätt och förhindra olyckor. I denna handbok finns förklaringar till de olika komponenternas funktioner och de anvisningar som krävs för att kunna göra nödvändiga kontroller och underhåll.

OBS. Beskrivningarna och illustrationerna som finns i denna handbok är inte strängt förpliktande, utan tillverkaren förbehåller sig rätten att göra ändringar på maskinen utan att från gång till gång anpassa innehållet i handboken.

BIH

SRB

HR

MNE

UVODNE NAPOMENE

PRIJEVOD IZVORNIH NAPUTAKA

Ako želite pravilno koristiti ispuhivač i izbjegavati moguće nesretne slučajeve, nemojte pristupati radu bez prethodnog pažljivog čitanja ovih uputstava. Uputstva sadrže pojašnjenja o radu svakog pojedinog dijela i neophodne informacije o obaveznim kontrolama i radovima na održavanju.

NAPOMENA: opisi i slike sadržane u ovim uputstvima ne predstavljaju nikakvu obvezu za Proizvođača. Proizvođač pridržava pravo unošenja izmjena bez obveze ažuriranja ovih uputstava.



LET OP!!!



HOORSCHADEGEFLUIT

IN ZIJN NORMAAL GEBRUIKSTOESTAND KAN DEZE MACHINE VOOR DE BESTEMDE OPERATOR EEN DAGELIJKS PERSOONLIJK LAWAAIBLOOTSTELLING MET ZICH MEEBRENGEN, DIE

85 dB(A)
OF MEER BEDRAAGT



VARNING!!!



RISK FÖR HÖRSELNEDSÄTTNING

VID NORMAL ANVÄNDNING AV DENNA MASKIN KAN ANVÄNDAREN DAGLIGEN UTSÄTTAS FÖR EN BULLERNIVÅ SOM ÄR LIKA MED ELLER HÖGRE ÄN

85 dB(A)



POZOR!!!



TVEGANJE ZA POŠKODBE SLUHA

V NORMALNIH POGOJI UPORABE TEGA STROJA JE LAHKO OSEBA, KI GA VSAKODNEVNO UPORABLJA, IZPOSTAVLJENA HRUPU, KI JE ENAK ALI VEČJI OD

85 dB(A)



PAŽNJA!!!



OPASNOST OD OŠTEĆENJA SLUHA

POD UOBIČAJENIM UVJETIMA RADA OVOG UREĐAJA, OSOBA KOJA GA KORISTI MOŽE BITI IZLOŽENA DNEVNO RAZINI BUKE JEDNAKOJ ILI VIŠOJ OD

85 dB(A)

NL LET OP!

Om te kunnen worden gebruikt mag het in deze handleiding beschreven hulpstuk van de bladblazer 'D-BV' alleen aan de motorunit van de machine 'DS 2410 D - DS 3000 D' of van de machine 'BC 241 D - BC 300 D' worden gekoppeld; volg zorgvuldig de montageprocedures zoals vermeld in het hoofdstuk ASSEMBLAGE op pag. 18. Lees deze handleiding en de handleiding van de motorunit zorgvuldig door voordat u de **bladblazer** gebruikt.

BIH **SRB** **HR** **MNE** PAŽNJA

Da bi ga se moglo koristiti, priključak ispuhivač «D-BV» opisan u ovom priručniku treba spojiti isključivo na pogonsku jedinicu stroja «DS 2410 D - DS 3000 D» ili stroja «BC 241 D - BC 300 D»; strogo se pridržavajte postupaka za montiranje naznačenih u poglavlju SKLAPANJE, na str. 19. U svakom slučaju, prije korištenja kompletnog **ispuhivača**, pažljivo pročitajte ovaj priručnik i priručnik pogonske jedinice.

SLO POZOR

Za uporabo puhalnika "D-BV", opisanega v tem navodilu, ga morate priključiti izključno na pogonsko enoto "DS 2410 D - DS 3000 D" oziroma "BC 241 D - BC 300 D". Dosledno upoštevajte navodila za montažo, ki so navedena v poglavju SESTAVA na strani 18. V vsakem primeru pa morate pred uporabo kompletnega **puhalnika** skrbno prebrati pričujoče navodilo za uporabo in navodilo za uporabo pogonskega motorja.

S VARNING

För att blåsaren "D-BV" som beskrivs i denna manual ska kunna användas måste den kopplas ihop med motorenheten till maskinen "DS 2410 D - DS 3000 D" eller maskinen "BC 241 D - BC 300 D"; följ noggrant monteringsanvisningarna i kapitlet ASSEMBLERING, sid. 18. Läs noggrant denna handbok och motorenhetens **handbok** innan den kompletta blåsaren används.

NL INHOUD

INLEIDING _____	2	ONDERHOUD _____	28
HEGGESCHAAR COMPONENTEN ____	5	OPSLAG _____	30
VEILIGHIDSVOORSCHRIFTEN _____	6	TECHNISCHE GEGEVENS _____	32
UITLEG VAN DE VEILIGHEIDSSYMBOLEN _____	14	CONFORMITEITS-VERKLARING ____	34
MONTAGE _____	16	ONDERHOUDSTABEL _____	36
WERKTECHNIEKEN _____	20	OPLOSSEN VAN PROBLEMEN ____	38
		GARANTIEBEWIJS _____	41

BIH SRB HR MNE KAZALO

UVODNE NAPOMENE _____	2	ODRŽAVANJE _____	29
SASTAVNI DIJELOVI REZAČA ŽIVICE _____	5	USKLADIŠTAVANJE _____	31
SIGURNOSNI PROPISI _____	9	TEHNIČKI PODACI _____	32
OBJAŠNJENJE SIMBOLA I UPOZORENJA ZA SIGURNOST ____	14	IZJAVA SUGLASNOSTI _____	34
SKLAPANJE _____	17	TABLICA ODRŽAVANJA _____	36
RADNE TEHNIKE _____	21	OTKLANJANJE KVAROVA _____	38
		GARANTNI LIST _____	42

SLO KAZALO

UVOD _____	2	VZDRŽEVANJE _____	28
SESTAVNI DELI OBREZOVALNIKA ŽIVE MEJE _____	5	SKLADIŠČENJE _____	30
VARNOSTNA OPOZORILA _____	7	TEHNIČNI PODATKI _____	32
RAZLAGA SIMBOLOV IN VARNOSTNIH OPOZORIL _____	14	IZJAVA O SKLADNOSTI _____	34
SESTAVA _____	16	PREGLED VZDRŽEVANJA _____	36
DELOVNE TEHNIKE _____	20	ODPRAVA PROBLEMOV _____	38
		GARANCIJSKA IZJAVA _____	41

S INNEHÅLLSFÖRTECKNING

INLEDNING _____	2	UNDERHÅLL _____	28
HÄCKSAXENS KOMPONENTER ____	5	FÖRVARING _____	30
SÄKERHETSREGLER _____	8	TEKNISKA DATA _____	32
FÖRKLARING TILL SYMBOLER OCH SÄKERHETSREGLER _____	14	EG-FÖRSÄKRAN OM ÖVERENSSTÄMMELSE _____	34
ASSEMBLERING _____	16	UNDERHÅLLSTABELL _____	36
ARBETSTEKNIKER _____	20	PROBLEMLÖSNING _____	38
		GARANTIBEVIS _____	41

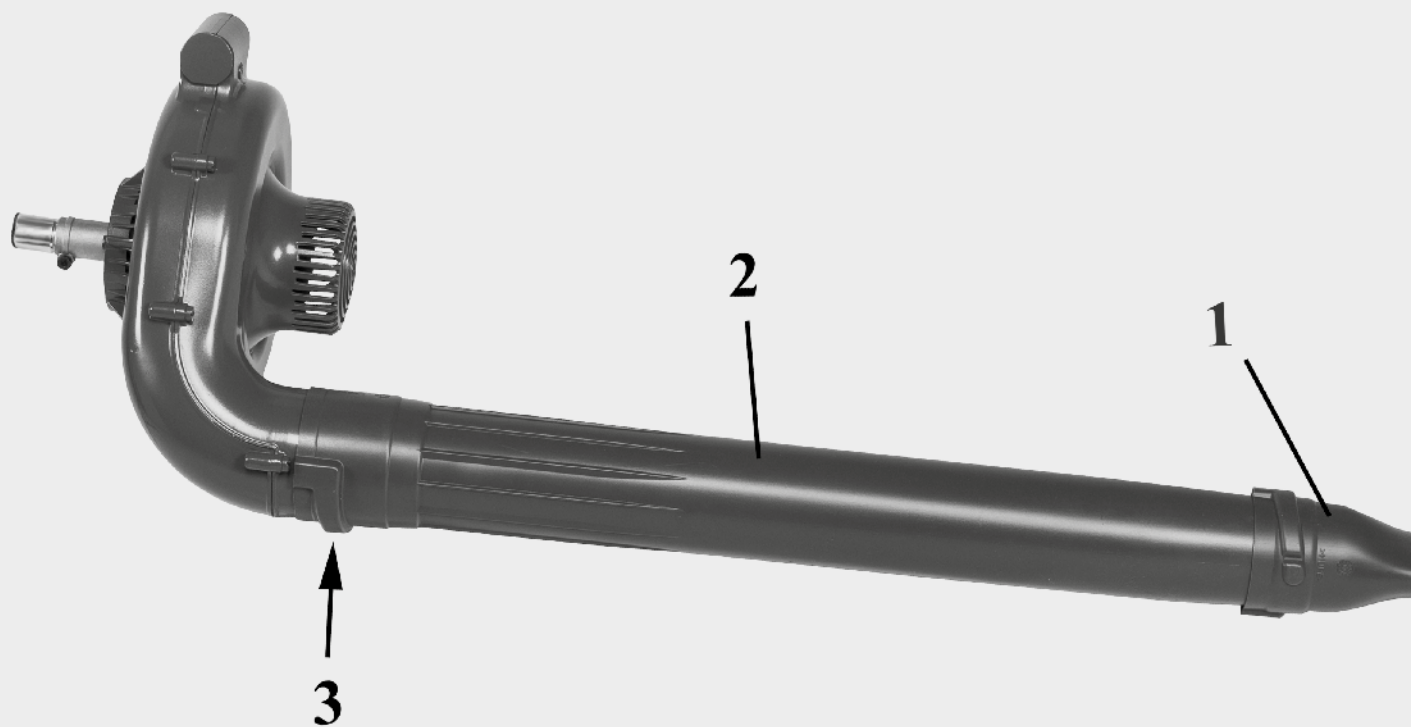

NL ONDERDELEN VAN DE BLADBLAZER

- 1 Mondstuk
- 2 Blowerbuis
- 3 Versnellingshendel

SLO SESTAVNI DELI PUHALNIKA

- 1 Šob
- 2 Cev puhalnika
- 3 Vijak za blokiranje cevi

S BLÅSARENS KOMPONENTER

- 1 Munstycke
- 2 Blåsarerör
- 3 Låsskruv för rör

BIH SASTAVNI DIJELOVI ISPUHIVAČA

- SRB** 1 Sapnica
- HR** 2 Cijev duhalica
- MNE** 3 Vijak za blokiranje cijevi



1

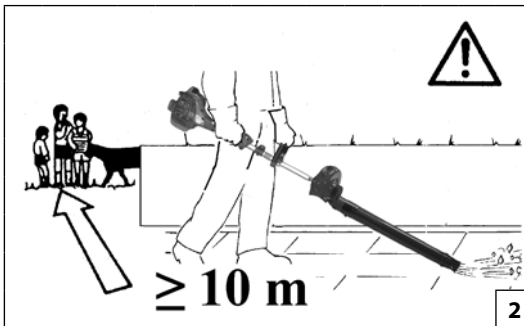

2

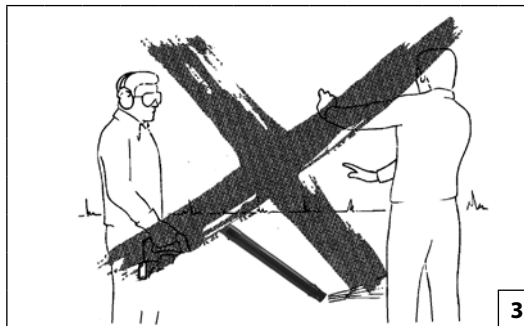

3



4

Nederlands

VEILIGHEIDSVOORSCHRIFTEN

⚠ LET OP – Als de blower goed gebruikt wordt is het een snel, handig en doelmatig werktuig; als het niet goed of zonder de nodige voorzorgsmaatregelen gebruikt wordt, zou het een gevaarlijk werktuig kunnen worden. Neem daarom altijd de hieronder en verderop in de handleiding vermelde veiligheidsvoorschriften in acht, om plezierig en veilig te kunnen werken.

⚠ WAARSCHUWING! – Nationale reglementeringen kunnen bepalingen omvatten die het gebruik van de machine beperken.

1. De blower mag uitsluitend worden gebruikt door volwassenen die in goede lichamelijke conditie zijn en de gebruiksaanwijzingen kennen.
2. Gebruik de bladblazer niet wanneer U lichamelijk moe bent of onder invloed van alcohol of drugs verkeert (Fig. 1). Wees extra voorzichtig vlak voor pauzes en als het werk bijna klaar is.
3. Draag altijd handschoenen, een veiligheidsbril en oorkappen. Draag geen sjaals, armbanden of andere zaken die vast kunnen komen te zitten in de rotor (zie pag. 12-13).
4. Laat andere personen of dieren niet binnen een straal van 10 meter van de bladblazer komen tijdens het starten en het gebruik van het apparaat (Fig. 2).
5. Neem de voorschriften voor ongevallenpreventie in acht die zijn uitgevaardigd door de respectieve autoriteiten.
6. Werk altijd in een stabiele en veilige positie.
7. Plan uw handelingen van te voren zorgvuldig. Begin niet met werken als het werkgebied niet vrij is en als er geen stevige steunpunten voor uw voeten zijn.
8. Richt de luchtstraal niet op mensen of dieren (Fig. 3).
9. Gebruik de blower alleen in goed geventileerde ruimten. Gebruik hem niet in een explosiegevaarlijke

omgeving, in afgesloten ruimten of in de buurt van brandbare stoffen (Fig. 4).

10. Controleer de blower dagelijks om na te gaan of alle (veiligheids)voorzieningen goed werken.
11. Werk niet met een beschadigde, slecht gerepareerde, slecht gemonteerde of eigenmachtig gewijzigde blower. Verwijder geen veiligheidsvoorzieningen, beschadig hen niet en stel hen niet buiten werking.
12. Bewaar deze handleiding zorgvuldig en raadpleeg hem voor elk gebruik.
13. Volg onze instructies voor het onderhoud altijd op.
14. Voer nooit zelf handelingen of reparaties uit die niet tot het normale onderhoud behoren. Wendt u uitsluitend tot gespecialiseerde, erkende werkplaatsen.
15. Gebruik de blower niet voordat u op de hoogte bent van de specifieke manier waarop hij moet worden gebruikt.
16. Het is verboden een andere rotor op de stroomaansluiting van de blower aan te brengen dan die door de fabrikant geleverd is. Het is niet toegestaan andere toepassingsgroepen te gebruiken, want deze verhogen de kans op ongevallen.
17. Als de blower afgedankt wordt, mag hij niet in het milieu worden achtergelaten, maar moet hij worden teruggebracht bij de dealer, die voor de juiste verwerking zal zorgdragen.
18. Geef of leen de blower uitsluitend aan ervaren personen die op de hoogte zijn van de werking en het juiste gebruik van het apparaat. Geef ook de handleiding met de gebruiksaanwijzingen, die moet worden gelezen alvorens het werk te beginnen.
19. Het wordt geadviseerd de machine **nooit te starten zonder de rotor**. Dit zou aanzienlijke schade kunnen veroorzaken aan de onderdelen van demotor, en zou de garantie onmiddellijk doen vervallen.
20. Gebruik de blower niet in de buurt van elektrische

apparatuur,

21. Verstop of sluit de luchtinlaat van de rotor niet af.
22. Kom niet met uw handen in de buurt van de rotor en verricht geen onderhoud terwijl de motor draait.
23. Gebruik geen brandstof (mengsels) voor het schoonmaken
24. Maak de dop van de bougie telkens los wanneer u onderhoud, reinigingen of reparaties wilt gaan plegen. Gebruik handschoenen voor het schoonmaken van het mes en van de rotor.
25. Stoot niet tegen de schoepen van de rotor en forceer hen niet; werk nooit met een beschadigde rotor.
26. Monteer de rotor niet op andere motoren of vermogenstransmissies.
27. Bewaar de blower op een droge plaats, opgetild van de grond en met lege tank.
28. Vervoer de blower met afgezette motor.
29. Vergeet niet dat de eigenaar of de gebruiker aansprakelijk is voor ongevallen of risico's geleden door derden of voor schade aan goederen.
30. Houd alle etiketten met gevaar- en veiligheidssignaleringen in perfecte conditie. Als ze beschadigd of onleesbaar worden, moeten ze onmiddellijk worden vervangen (zie pag. 14).
31. Gebruik de machine niet voor andere doeleinden dan die in de handleiding worden aangegeven (zie pag. 20).

⚠ Als de motorzaag loopt, de voorste handgreep altijd goed met de linkerhand vasthouden en de achterste met de rechterhand (Fig. 5). Kruis nooit de armen terwijl u de handgreep vasthoudt. Ook linkshandige personen moeten deze instructies volgen. Ervoor zorgen, dat alle lichaamsdelen zich buiten bereik van de uitlaat bevinden.

⚠ GEVAAR OP BRANDWONDEN!

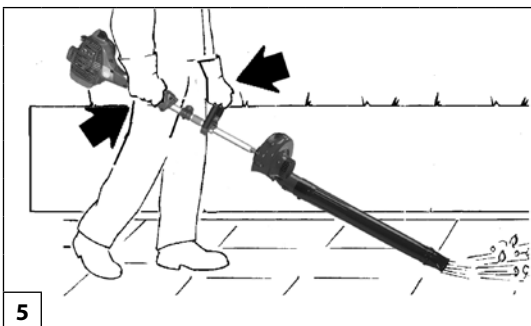

Slovenščina

VARNOSTNA OPOZORILA

⚠ OPOZORILO – Ob pravilni uporabi je pihalnik koristen in učinkovito orodje; ob nepravilni uporabi ali če ne upoštevate potrebnih varnostnih ukrepov, pa je lahko nevaren. Da bi bilo vaše delo vedno prijetno in varno, se dosledno ravnajte po varnostnih navodilih, ki jih najdete v tem priročniku.

⚠ POZOR! - Predpisi, veljavni v posameznih državah, lahko omejijo uporabo stroja.

1. Pihalnik smejo uporabljati samo odrasle osebe, ki so v dobri fizični kondiciji in so seznanjene z navodili za uporabo.
2. Ne delajte s pihalnikom, kadar ste utrujeni ali pod vplivom alkohola ali drog (slika 1). Posebej pozorni bodite pred delovnimi odmori in proti koncu delovne izmene.
3. Vedno nosite rokavice, varnostna očala in slušno zaščito. Ne nosite šalov, zapetnic ali kakršnihkoli drugih predmetov, ki bi se lahko zapletli v gibljive dele orodja. (glej strani 12-13).
4. Ko zaganjate pihalnik ali delate z njim, ne dovolite, da bi v radiju 10 metrov stali ljudje ali živali (slika 2).
5. Vedno upoštevajte varnostne predpise, ki so jih izdala različna strokovna združenja.
6. Vedno delajte v varnem, stabilnem položaju.
7. Vnaprej si naredite načrt dela. Ne začnite z delom, če delovno območje ni prosto in če nimate na voljo dobre opore za noge.
8. Ne usmerjajte zračnega curka v ljudi ali živali (slika 3).
9. Pihalnik uporabljajte samo v dobro zračenih prostorih. Ne uporabljajte ga v eksplozivnih okoljih, v zaprtih območjih ali v bližini vnetljivih snovi (slika 4).

10. Pihalnik vsakodnevno preglejte, da se prepričate, če vsi varnostni in drugi elementi delujejo pravilno.
11. Ne uporabljajte pihalnika, ki je bil poškodovan, slabo popravljen, nepravilno sestavljen ali spremenjen. Ne poskušajte odstraniti ali izključiti nobene izmed varnostnih naprav.
12. Shranite ta priročnik in ga preglejte pred uporabo pihalnika.
13. Vedno upoštevajte navodila v zvezi z ravnanjem in vzdrževanjem orodja.
14. Ne poskušajte samo izvajati nobenih popravil, razen običajnega vzdrževanja. Obrnite se samo na pooblaščen in specializirane delavnice.
15. Ne uporabljajte pihalnika, če niste prejeli posebnih navodil za njegovo uporabo.
16. Prepovedano je namestiti katerikoli drug impeler, razen tistega, ki ga je dobavil proizvajalec. Uporaba drugih dodatkov lahko poveča tveganje poškodb in je prepovedana.
17. Ko zavržete star pihalnik, ki se mu je iztekla življenjska doba, mislite na okolje. Staro orodje odnesite k svojemu prodajalcu, ki bo poskrbel za pravilno odstranitev.
18. Pihalnik lahko uporabljajo samo izkušene osebe, ki poznajo delo z njim in vedo, kako se ga varno uporablja. Če pihalnik komu posodite, mu dajte tudi priročnik z navodili za uporabo in se prepričajte, da ga prebere pred uporabo stroja.
19. **Nikoli ne zaženite pihalnika, ne da bi bil impeler nameščen.** To bi lahko povzročilo resne poškodbe na motorju in bi takoj prekinilo veljavnost garancije.
20. Ne uporabljajte pihalnika v bližini električne opreme.
21. Ne ovirajte dovoda zraka v impeler.

22. Ne dotikajte se impelerja, kadar motor deluje.
23. Ne uporabljajte goriva (bencinske mešanice) za čiščenje pihalnika.
24. Vedno pred vsemi operacijami čiščenja, vzdrževanja ali popravil odstranite kapico svečke. Pri čiščenju rezila in impelerja nosite rokavice.
25. Ne udarjajte po rezilih impelerja in ne pritiskajte nanje; ne uporabljajte pihalnika z okvarjenim impelerjem.
26. Ne montirajte impelerja na druge motorje ali prenose.
27. Hranite pihalnik na suhem mestu, naj ne bo v neposrednem stiku s tlemi in rezervoar za gorivo naj bo prazen.
28. Med prevozom pihalnika mora biti motor vedno ugasnjen.
29. Ne pozabite, da ste kot lastnik stroja oziroma njegov uporabnik odgovorni za delovne nezgode ali poškodbe, ki bi jih utrpele tretje osebe ali njihovo imetje.
30. Vse etikete z oznakami nevarnosti in varnostnimi navodili naj bodo brezhibne. V primeru poškodbe ali obrabe etiket, jih nemudoma zamenjajte (glejte str. 14).
31. Stroja ne uporabljajte za drugačne namene od tistih, ki so navedeni v priročniku (glejte str. 20).

⚠ Po zagonu motorja trdno primite z levo roko sprednji ročaj in z desno roko zadnji ročaj (slika 5). Ko držite za ročaja aparata, naj roki ne bosta prekržani. Ta navodila morajo upoštevati tudi levičarji. Prepričajte se, da nobeden od delov vašega telesa ni v bližini dušilca izpuha.

⚠ NEVARNOST OPEKLIN!



1

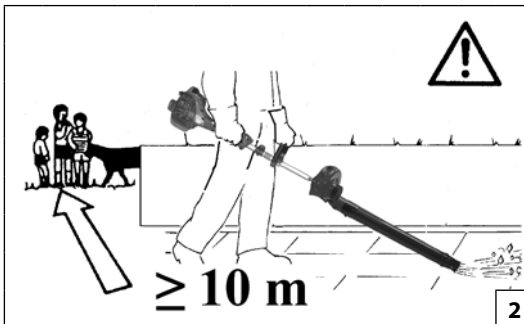

2

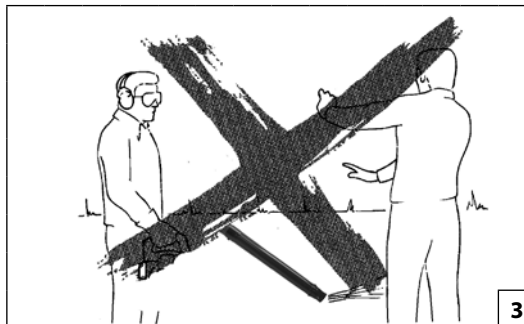

3



4

Svenska

SÄKERHETSREGLER

⚠ VARNING – Om blåsaren används på korrekt sätt är den ett snabbt, bekvämt och effektivt arbetsredskap. Om den däremot används på felaktigt sätt eller utan erforderlig försiktighet kan den bli ett farligt redskap. Följ noggrant säkerhetsreglerna nedan så att ditt arbete alltid kan ske på tillfredsställande och säkert sätt.

⚠ VARNING! – Nationella förordningar kan begränsa användningen av maskinen.

1. Blåsaren får endast användas av vuxna personer som känner till reglerna för hur blåsaren skall användas och har god kondition och hälsa.
2. Använd inte blåsaren när du är trött eller efter att ha intagit alkohol, droger eller medicin (Fig. 1). Ägna större uppmärksamhet före raster och möt slutet av ditt arbetsskift.
3. Bär alltid skyddshandskar, skyddsglasögon och hörselskydd. Bär aldrig halsdukar, armband eller annat som kan fastna i fläkthjulet (Se sid. 12-13).
4. Låt inga andra personer eller djur vistas inom en radie av 10 meter från blåsaren när du startar den och under användning (Fig.2).
5. Observera de olycksförebyggande föreskrifterna utfärdade av respektive kategoriassociation.
6. Se till att du står stabilt, säkert när du använder blåsaren.
7. Planera arbetet i förväg. Starta inte aktiviteten om arbetsområdet inte är fritt och om det inte finns fasta stödpunkter för fötterna.
8. Rikta inte luftflödet mot personer eller djur (Fig. 3).
9. Använd blåsaren på väl ventilerade platser. Använd den inte där risk för explosion föreligger, i stängda utrymmen eller i närheten av lättantändliga substanser (Fig. 4).

10. Kontrollera blåsaren varje dag för att vara säker på att säkerhetsanordningar och andra anordningar är funktionsdugliga.
11. Arbeta inte med en blåsare som är skadad, dåligt reparerad, fel monterad eller godtyckligt justerad. Ta inte bort någon säkerhetsanordning och se till att inga säkerhetsanordningar skadas eller blir överksamla.
12. Förvara denna handbok med omsorg och läs den före varje användning.
13. Följ alltid våra instruktioner i samband med underhåll.
14. Gör inga ingrepp eller reparationer som inte ingår i det normala underhållet på egen hand. Vänd dig alltid till en specialiserad och auktoriserad serviceverkstad.
15. Använd inte blåsaren innan du har instruerats om dess användning.
16. Det är förbjudet att anbringa ett annat fläkthjul på blåsaren än det som levereras av tillverkaren. Det är inte tillåtet att använda andra funktionsenheter eftersom dessa ökar olycksrisken.
17. Lämna in blåsaren till återförsäljaren när den skall skrotas. Kasta den inte i naturen. Återförsäljaren tar hand om blåsaren på korrekt sätt.
18. Låt endast personer som har fackkunskap och kännedom om blåsarens funktion och användning använda maskinen. Överlämna även Handboken med bruksanvisningar till personer som skall använda blåsaren. Handboken skall läsas innan arbetet påbörjas.
19. Starta aldrig **maskinen utan fläkthjul**. Detta kan orsaka betydande skador på motordelar och omgående göra garantin ogiltig.
20. Använd inte blåsaren i närheten av elektriska apparater.

21. Hindra eller stäng inte luftintaget till fläkthjulet.
22. För inte in händerna i närheten av fläkthjulet och gör inget underhåll när motorn är på.
23. Använd inte bränsle (-blandning) för rengöring
24. Lossa alltid tändstiftshylsan vid underhåll, rengöring och reparationer. Använd handskar vid rengöring av kniven och fläkthjulet.
25. Stöt inte och forcera inte bladen på fläkthjulet; arbeta inte med ett skadat fläkthjul.
26. Montera inte fläkthjulet på andra motorer eller motoriseringar.
27. Förvara blåsaren på en torr plats, upplyft från marken och med tom tank.
28. Ha motorn avstängd när du transporterar blåsaren.
29. Kom ihåg att ägaren eller operatören är ansvarig för olyckor eller risker som åsamkas tredje part eller deras egendom.
30. Se till att alla etiketter med varnings- och säkerhetsymboler är i perfekt skick. Om etiketterna skadas eller blir oläsbara måste de omedelbart bytas ut (se sid. 14).
31. Använd inte maskinen för annat bruk än det som anges i manualen (se sid. 20).

⚠ Håll alltid i det främre handtaget med vänster hand och i det bakre handtaget med höger hand när motorn är på (Fig. 5). Kors aldrig armarna när du tar tag i handtagen. Även vänsterhänta personer ska följa dessa instruktioner. Kontrollera att alla dina kroppsdelar är på behörigt avstånd från ljuddämparen.

⚠ FARA FÖR BRÄNSKADOR!

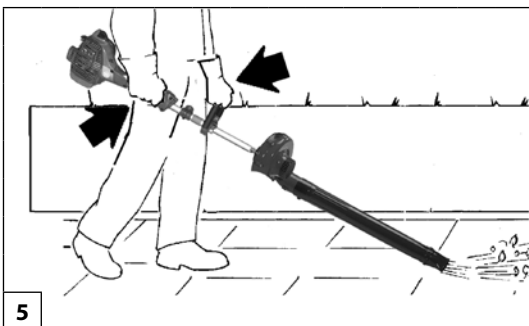

Hrvatski

SIGURNOSNI PROPISI

⚠ PAŽNJA - Ako se pravilno koristi, ovaj ispuhivač predstavlja brz, praktičan i djelotvoran radni alat; ako se, naprotiv, koristi nepravilno, odnosno bez preduzimanja potrebnih mjera opreznosti, može predstavljati opasnost. Radit ćete uvijek na siguran način i sa zadovoljstvom ako pažljivo slijedite dole navedene sigurnosne propise, kao i one koje ćete naći dalje u uputstvima.

⚠ PAŽNJA! – Državni propisi mogu ograničavati uporabu stroja.

1. Ispuhivač smiju upotrebljavati samo odrasle osobe koje su radno sposobne i upoznate s propisima za korištenje.
2. Nemojte upotrebljavati ispuhivač ako ste fizički premoreni, odnosno pod utjecajem alkohola ili droga (sl. 1). Budite oprezniji neposredno prije vremena za stanku i pri kraju smjene.
3. Obavezno nosite rukavice, zaštitne naočale i slušalice. Nemojte nositi šalove, narukvice ili drugo što bi moglo zapeti za rotor (vidi str. 12-13).
4. Nemojte dozvoliti drugim osobama ili životinjama da se zadržavaju u djelokrugu od 10 metara od ispuhivača prilikom uključivanja i uporabe (sl. 2).
5. Poštujte pravila o zaštiti od nesreće na radu koja propisuju odgovarajuća strukovna udruženja.
6. Kad radite pazite da vaš položaj bude uvijek stabilan i siguran.
7. Pažljivo unaprijed isplanirajte vaš rad. Nemojte započinjati s radom ako radno područje nije slobodno te ako ne postoje solidne točke za oslonac stopala.
8. Nemojte usmjeravati mlaz zraka prema osobama ili životinjama (sl. 3).
9. Upotrebljavajte ispuhivač samo na dobro prozračenim mjestima. Nemojte ga koristiti u

- eksplozivnoj okolini, u zatvorenim prostorijama ni u blizini zapaljivih tvari (sl. 4).
10. Svakodnevno kontrolirajte ispuhivač kako bi ste bili sigurni da svi sigurnosni i ostali sustavi pravilno rade.
 11. Nemojte upotrebljavati ispuhivač koji je oštećen, nepropisno popravljen, nepravilno montiran ili prepravljnjen. Nemojte skidati, oštećivati ili onemogućiti rad bilo kojeg sigurnosnog sistema.
 12. Brižljivo čuvajte ovaj priručnik i proučite ga svaki put prije uporabe stroja.
 13. Slijedite uvijek savjete koje vam propisujemo za radove na održavanju.
 14. Nemojte izvoditi sami zahvate ili popravke koji ne spadaju pod normalne radove održavanja. Obavezno se obratite ovlaštenim i specijaliziranim radionicama.
 15. Nemojte koristiti ispuhivač prije nego što dobro naučite način njegove uporabe.
 16. Zabranjeno je priključivati na priključak ispuhivača rotor drugačiji od onog kojeg dostavlja Proizvođač. Ne dozvoljava se uporaba druge dodatne opreme pošto se tako povećava opasnost od nesreće.
 17. Ako smatrate da je radni vijek ispuhivača okončan, nemojte ostavljati stroj u okolišu već ga vratite prodajnom mjestu koje će se pobrinuti za propisno odlaganje.
 18. Izručite ili posudite ispuhivač samo iskusnim osobama koje su upoznate s radom i pravilnom upotrebom stroja. Zajedno s ispuhivačem izručite i uputstva za korištenje koja se obvezno čitaju prije pristupanja radu.
 19. Preporučujemo vam da **ni u kom slučaju ne pokrećete stroj bez rotora**. To može prouzročiti ozbiljno oštećenje dijelova motora i neposredno ukidanje garancije.
 20. Nemojte koristiti ispuhivač u blizini električnih aparata.

21. Nemojte zapriječiti ili zatvoriti otvor rotora za ulaz zraka.
22. Nemojte približavati ruke rotoru ili obavljati radnje održavanja dok motor radi.
23. Nemojte upotrebljavati gorivo (mješavinu) za čišćenje ispuhivača.
24. Izvadite kapicu svjeće svaki put kad vršite održavanje, čišćenje ili popravke. Prilikom čišćenja noža i rotora koristite rukavice.
25. Nemojte udarati ili stiskati lopatice rotora; nemojte raditi s oštećenim rotorom.
26. Nemojte montirati rotor na druge motore ili prijenose pogona.
27. Čuvajte ispuhivač na suhom mjestu, na položaju uzdignutom od tla i s praznim spremnikom.
28. Kad prenosite ispuhivač motor mora biti ugašen.
29. Zapamtite da je vlasnik ili rukovatelj odgovoran za nesreću ili opasnost koju pretrpe treće osobe ili koja je nanešena njihovom vlasništvu.
30. Pazite da su sve naljepnice sa znakovima opasnosti i sigurnosti u savršenom stanju. U slučaju oštećenja ili propadanja treba ih odmah zamijeniti (vidi str. 14).
31. Nemojte koristiti uređaj u svrhe drugačije od onih navedenih u priručniku (vidi str. 21).

⚠ Ako je motor upaljen, držite uvijek čvrsto prednji rukohvat lijevom, a stražnji desnom rukom (sl. 5). Drške nikad nemojte hvatati prekrštenih ruku. Čak se i lijevoruke osobe moraju pridržavati ovih uputa. Provjerite da su svi dijelovi tijela na dovoljnoj udaljenosti od ispušne cijevi.

⚠ OPASNOST OD OPEKOTINA!

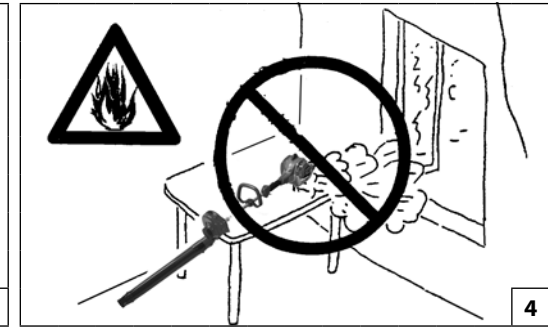
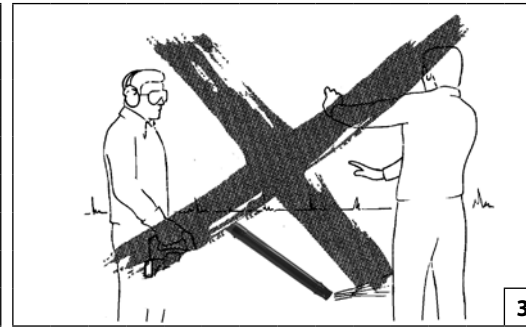
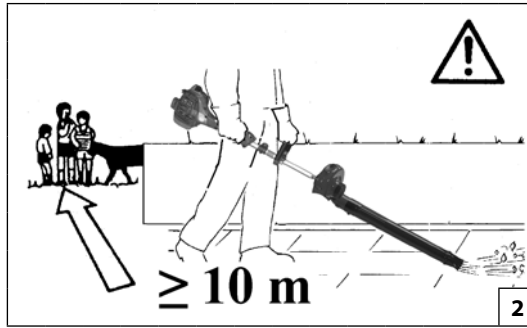

--	--	--

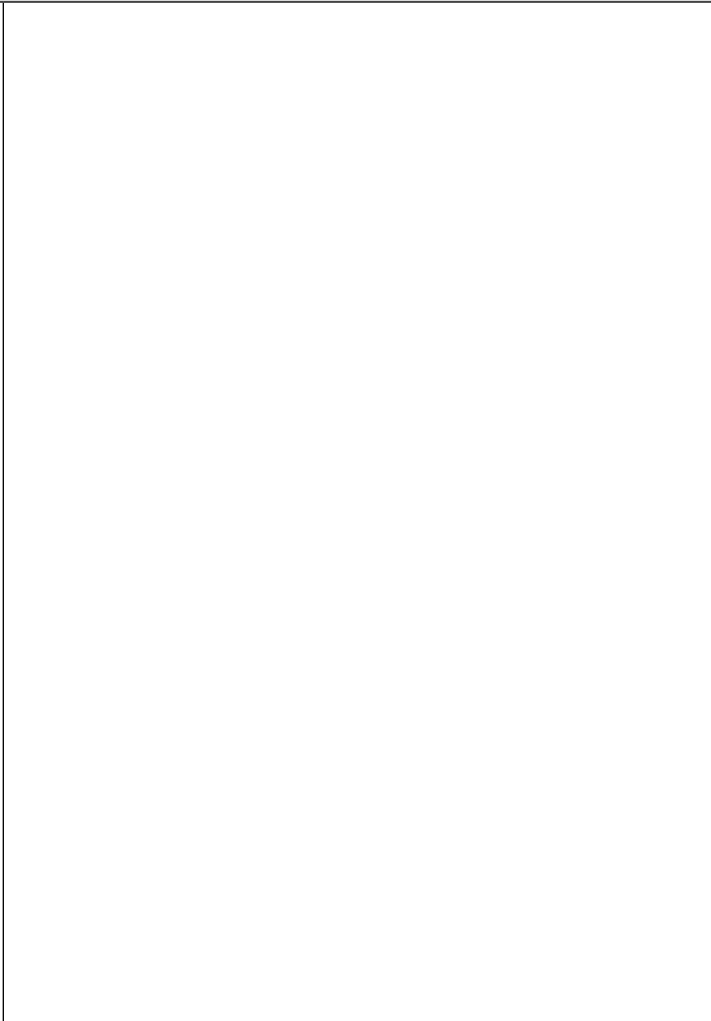
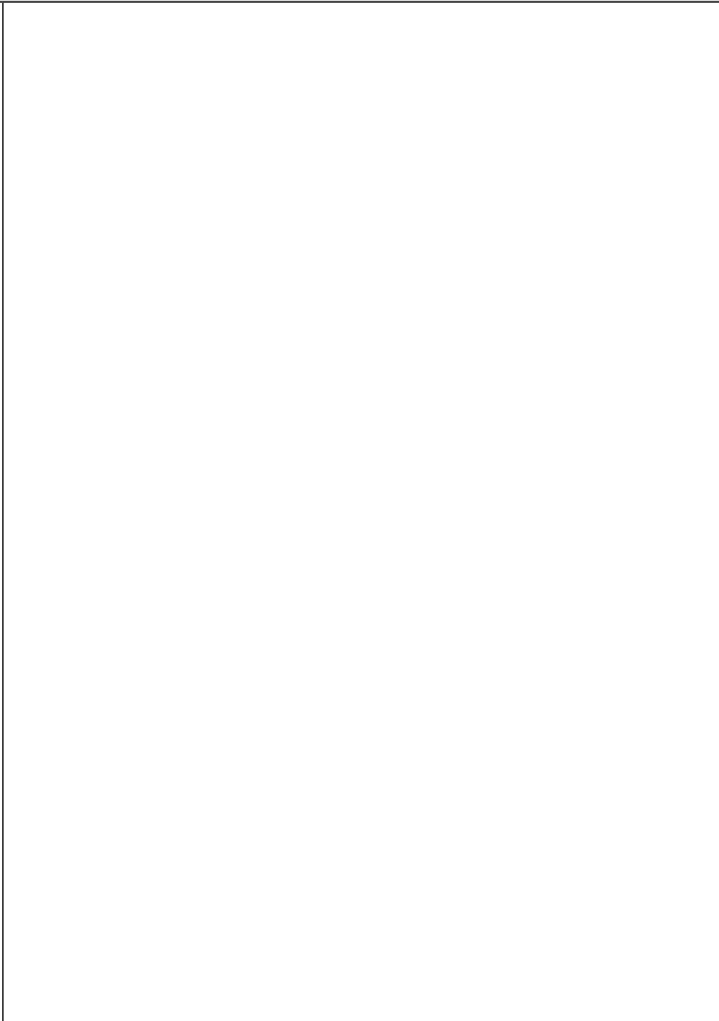
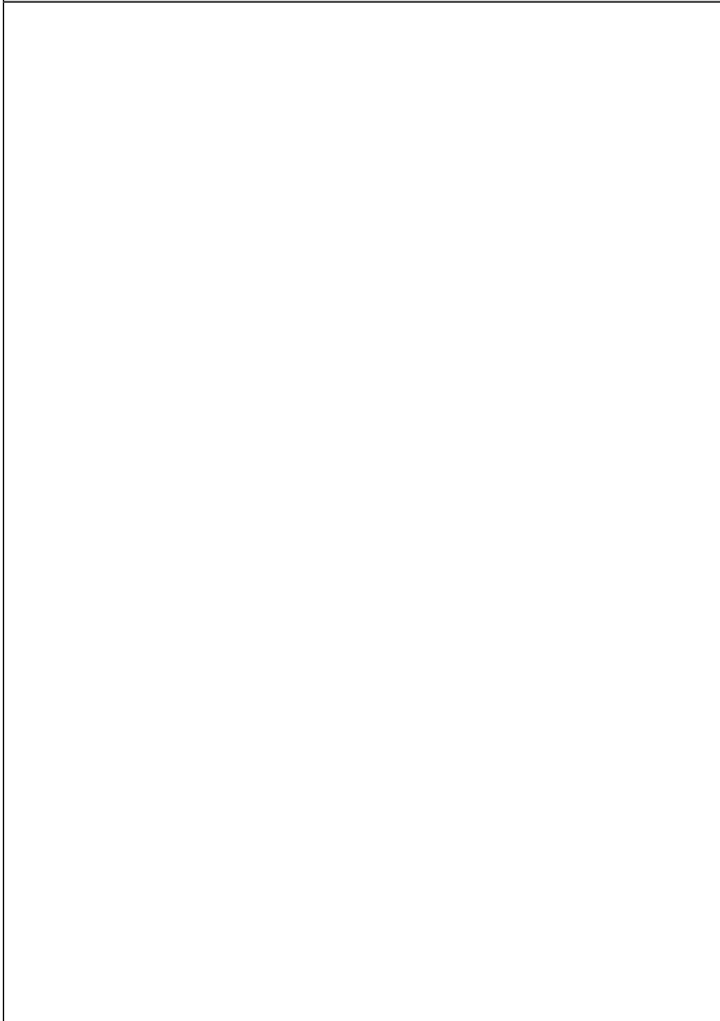
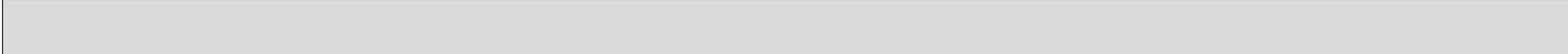
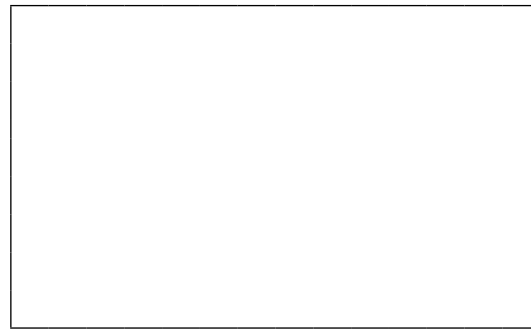
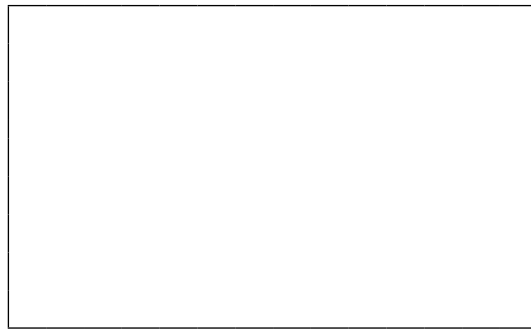
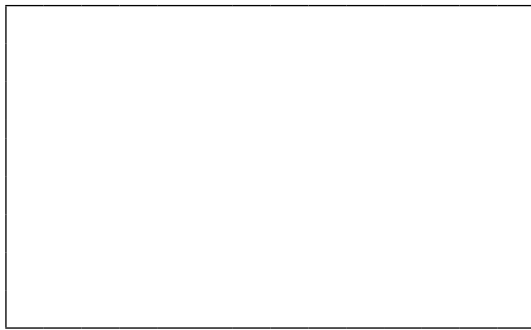
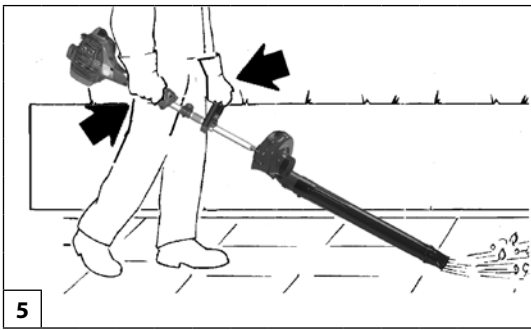



1



2



3

Size 41 p.n. 001001079A
 Size 42 p.n. 001001080A
 Size 43 p.n. 001001081A
 Size 44 p.n. 001001082A
 Size 45 p.n. 001001083A



4

p.n. 3155026R

Nederlands	Slovenščina	Svenska
<p>BESCHERMENDE VEILIGHEIDSKLEDING</p>	<p>VARNOSTNA ZAŠČITNA OBLAČILA</p>	<p>SKYDDSKLÄDER</p>
<p>Draag daarom bij het werken met de bladblazer altijd goedgekeurde beschermende veiligheidskleding. Het gebruik van beschermende kleding vermindert niet de risico's voor letsel, maar beperkt wel de gevolgen van ongevallen. Vraag uw dealer om advies bij het kiezen van de juiste kleding.</p> <p>De kleding moet goed zitten, en mag de bewegingen niet hinderen. Draag niet te wijde, beschermende kleding. Het beschermende jack (Fig. 1) en de broek (Fig. 2) van zijn hiervoor ideaal. Draag geen kleding, dassen, stropdassen of sieraden die in de takken verstrikt kunnen raken. Lag haar mag niet los gedragen worden, en moet worden beschermd (bijvoorbeeld met een hoofddoek, een muts, een helm, enz.).</p> <p>Draag veiligheidsschoenen met antislipzool en stalen punten (Fig. 3).</p> <p>Draag een veiligheidsbril of een vizier (Fig. 4-5)!</p> <p>Gebruik gehoorbeschermingen; bijvoorbeeld oorkappen (Fig. 6) of oordoppen. Het gebruik van gehoorbeschermingen vereist grotere aandacht en voorzichtigheid, want geluidsignalen die waarschuwen voor gevaar (schreeuwen, alarmen, enz.) worden minder goed gehoord. Verwijder altijd uw gehoorbescherming nadat u de motor heeft uitgeschakeld.</p> <p>Draag handschoenen (Fig. 7) die de trillingen optimaal absorberen.</p>	<p>Pri delu z obrezovalnikom vedno nosite odobrena zaščitna oblačila. Uporaba zaščitnih oblačil ne preprečuje tveganja poškodbo, vendar pa v primeru nesreče zmanjšuje obseg poškodb. Zaupajte vašemu dobavitelju da bo izbral za vas promerno opremo.</p> <p>Oblačilo ne sme ovirati in mora biti delu primerno. Nosite oprijeta zaščitna oblačila. Zaščitni suknjiči (slika 1) in hlače (slika 2) so idealni. Ne nosite oblek, šalov, kravat ali verižic, ki bi se lahko zapletle v vejice. Zvijte in pokrijte dolge lase (npr. z ruto, kapo, zaščitno čelado, ipd.).</p> <p>Zaščitni čevlji z nedersečim podplatom in neprebojnim varnostnim vložkom (slika 3)</p> <p>Nosite zaščitna očala ali ščitnik za obraz (Sliki 4-5)!</p> <p>Uporablajte zaščito proti hrupu; npr. zaščitne slušnike (slika 6) ali čepke. Uporaba zaščite sluha zahteva več pozornosti in previdnosti pri delu, saj je omejena tudi sposobnost sprejemanja zvočnih opozoril na nevarnost (kričanje, alarmi, ipd). Čim ugasnete motor, takoj odstranite slušno zaščito.</p> <p>Nosite rokavice (slika 7), ki omogočajo največjo absorbcijo vibraciji.</p>	<p>Bär alltid godkända skyddskläder när du arbetar med häcksaxen. Att bära skyddskläder eliminerar inte risken för personskador, men reducerar effekterna av skadorna i samband med olyckor. Vänd dig till återförsäljaren för att få råd om lämplig klädsel.</p> <p>Kläderna skall passa bra och inte vara till besvär. Bär åtsittande skyddskläder. Jacka (Fig. 1) och arbetsbyxor (Fig. 2) med skydd från är det idealiska.</p> <p>Bär inte kläder, skor, slips eller smycken som kan fastna i buskar eller sly. Sätt upp långt hår och skydda håret med exempelvis en schal, en mössa eller en hjälm.</p> <p>Bär skyddsskor med halkskyddande sulor och stålspetsar (Fig. 3).</p> <p>Bär skyddsglasögon eller skyddsskärm (Fig. 4-5)!</p> <p>Bär bullerskydd, till exempel hörlurar (Fig. 6) eller öronproppar. När bullerskydd används krävs större uppmärksamhet och försiktighet eftersom det blir svårare att uppfatta ljud- och varningssignaler, som skrik, larmsignaler, osv. Avlägsna alltid hörselskydden så snart som du stannar motorn.</p> <p>Bär handskar (Fig. 7) som ger maximal absorbering av vibrationerna.</p>



5

p.n. 001000939A

p.n. 001000940A



6

p.n. 001000835



7

Hrvatski

ZAŠTITNA ODJEĆA ZA VAŠU SIGURNOST

Kad koristite rezač živice, iz sigurnosnih razloga uvijek nosite zaštitnu homologiranu odjeću. Nošenje zaštitne odjeće neće ukloniti opasnost od povrede, ali će smanjiti štetne posljedice u slučaju nesreće. Posavjetujte se s vašim prodavačem o izboru odgovarajuće odjeće.

Odjeća mora biti pogodna i ne smije smetati. Nosite pripijenu odjeću koja vas ujedno zaštićuje od povreda. **Kaputić (sl. 1) i radne hlače s prsnim dijelom i naramenicama (sl. 2) su idealni.** Nemojte nositi odjeću, šalove, kravate ili ogrlice koji bi se mogli zaplesti u grmlje. Dugu kosu trebate skupiti i zaštititi (npr. maramom, beretkom, kagicom, itd.).

Obujte zaštitne cipele s neklizajućim potplatima i čeličnim kopicama (sl. 3).

Stavite zaštitne naočale ili vizir (sl. 4-5)!

Zaštitite se od buke, na primjer zaštitnim slušalicama (sl. 6) ili čepovima. Uporaba zaštite za sluh zahtijeva veću pozornost i opreznost, pošto je zamjećivanje zvučnih signala opasnosti (povika, alarma, itd.) ograničeno. Obavezno skinite zaštitu za sluh čim zaustavite motor.

Stavite rukavice (sl. 7) koje će omogućiti maksimalno apsorpiranje vibracije.

NL UITLEG VAN DE VEILIGHEIDSSYMBOLLEN

S FÖRKLARING TILL SYMBOLER OCH SÄKERHETSREGLER

SLO RAZLAGA SIMBOLOV IN VARNOSTNIH OPOZORIL

BIH SRB HR MNE OBJAŠNJENJE SIMBOLA I UPOZORENJA ZA SIGURNOST

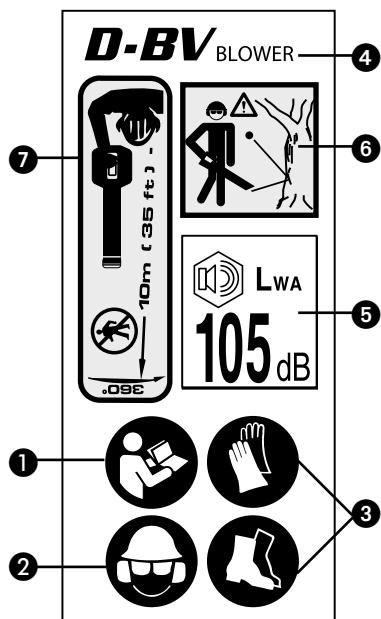

- NL**
- 1 - Lees de gebruikshandleiding alvorens u met de machine gaat werken.
 - 2 - Draag oog-, -oor- en hoofdbescherming.
 - 3 - Draag goedgekeurde veiligheidsschoenen met antislipzolen en handschoenen.
 - 4 - Type machine: **BLADBLAZER**.
 - 5 - Gegarandeerd acoustisch vermogensniveau.
 - 6 - **LET OP** - De bladblazer kan met hoge snelheid voorwerpen wegblazen, die terug kunnen ketsen en de gebruiker kunnen raken. Dit kan ernstig letsel aan de ogen veroorzaken.
 - 7 - De gebruiker van de bladblazer moet er zeker van zijn dat er geen personen of dieren binnen een straal van 10 meter van het apparaat aanwezig zijn. Telkens wanneer er meerdere gebruikers in hetzelfde gebied werken, moeten zij een veiligheidsafstand van minimaal 10 meter van elkaar aanhouden.

- SLO**
- 1 - Preberite priročnik za uporabnika pred uporabo te naprave.
 - 2 - Uporabljajte zaščito za glavo, oči in ušesa.
 - 3 - Nosite zaščitne čevlje z nedersečim podplatom in tipsko potrjene rokavice.
 - 4 - Tip stroja: **PUHALNIK**
 - 5 - Zagotovljen nivo hrupa
 - 6 - **POZOR** – Puhalnik lahko z velikom hitrostjo zalučapredmete, ki senatoutegnejo odbiti in zadeti uporabnika. To lahko povzroči hudo poškodbo oči.
 - 7 - Oseba, ki uporablja puhalnik, se mora prepričati, da v krogu 10 metrov ni drugih oseb ali živali. Kadar na istem mestu dela več uporabnikov, morajo vselej obdržati medsebojno varnostno razdaljo, ki ne sme biti manjša od 10 metrov.

- S**
- 1 - Läs noggrant igenom denna handbok för användning och underhåll innan du börjar använda maskinen.
 - 2 - Bär hjälm, skyddsglasögon och hörselskydd.
 - 3 - Bär godkända skyddsskor och skyddshandskar.
 - 4 - Maskintyp: **BLÅSARE**
 - 5 - Garantirana razina
 - 6 - **VARNING** – Blåsaren kan skjuta utföremål med hög hastighet som kan studsas tillbaka och träffa operatören. Detta kan orsaka allvarliga ögonskador.
 - 7 - Användaren av blåsaren måste vara säker på att personer eller djur inte är närmare än 10 meter. Alla gånger som flera operatörer håller på att arbeta inom samma område, måste de bibehålla ett säkerhetsavstånd som inte understiger 10 meter från varandra.

- BIH**
- 1 - Pročitajte uputstva za korištenje i održavanje prije nego što pristupite korištenju ovog stroja.
- SRB**
- 2 - Stavite zaštitnu kacigu, zaštitne naočale i slušalice.
- HR**
- 3 - Nosite neklizajuću zaštitnu obuću i homologirane rukavice.
- MNE**
- 4 - Vrsta stroja: **ISPUHIVAČ**
 - 5 - Akustične snage
 - 6 - **PAŽNJA** - Ispuhivač može velikom brzinom odbaciti predmete, koji mogu odskočiti i pogoditi rukovatelja. To može uzrokovati tešku povredu očiju.
 - 7 - Korisnik ispuhivača mora biti siguran da nema osoba ili životinja na udaljenosti manjoj od 10 metara. Prilikom rada više rukovatelja na istom prostoru obavezno treba održavati sigurnosnu udaljenost jedan od drugoga, koja ne smije biti manja od 10 metara.

NL UITLEG VAN DE VEILIGHEIDSSYMBOLLEN

S FÖRKLARING TILL SYMBOLER OCH SÄKERHETSREGLER

SLO RAZLAGA SIMBOLOV IN VARNOSTNIH OPOZORIL

BIH **SRB** **HR** **MNE** OBJAŠNJENJE SIMBOLA I UPOZORENJA ZA SIGURNOST

- NL** 8 - Serienummer
9 - EG-conformiteitsmerk.
10 - Bouwjaar

- BIH** 8 - Serijski broj
SRB 9 - Oznaka usklađenosti CE
HR 10 - Godina proizvodnje
MNE

- SLO** 8 - Serijska številka
9 - Znak CE o skladnosti
10 - Proizvodnja leto

- S** 8 - Serienummer
9 - CE-märke för överensstämmelse
10 - Produktionsår



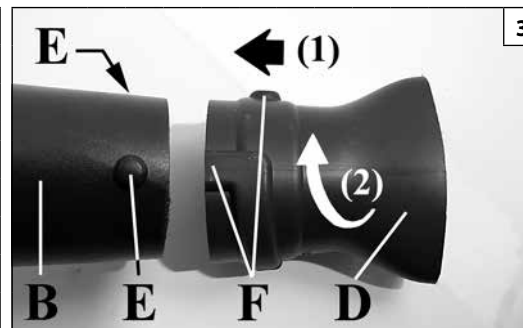
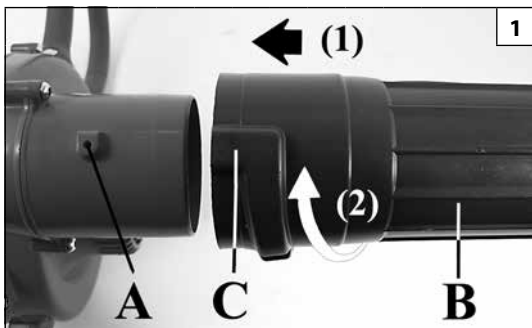

Nederlands

Slovenščina

Svenska

MONTAGE

SESTAVA

ASSEMBLERING

Montage van de slangen

⚠ LET OP – Wanneer u de buis en het mondstuk monteert, moet de motor uitgeschakeld zijn en moet de hoofdschakelaar in de STOP-stand staan.

1. Steek de blowerbuis (B, Fig. 1), door de penn (A) van de opening van het slakkenhuis in de groev (C) van de buis te steken. Draai hem in de richting van de pijl (2). Nadat de buis gemonteerd is, ziet hij eruit zoals op Fig. 2. Zet de buis vast met de schroef (G, Fig. 2).
2. Steek het mondstuk (D, Fig. 3) op de buis (B), door de twee pennen (E) van de blowerbuis op de twee groeven (F) van het mondstuk te steken. Draai hem in de richting van de pijl (2). Nadat het mondstuk gemonteerd is, ziet hij eruit zoals op Fig. 4.

Sestavljanje cevi

⚠ POZOR – Kadar montirate cevi in šobo, mora biti motor ugasnjen, stikalo pa mora biti v položaju STOP.

1. Namestite cev puhalnika (B, slika 1) tako, da gre klin (A) na nacevku turbine v utor (C) na cevi. Zasukajte v smeri puščice (2). Montirana cev mora biti takšna, kakor kaže slika 2. Cev pričvrstite z vijakom (G, slika 2).
2. Namestite šobo (D, slika 3) na cev (B), tako da bosta oba nastavka (E) na cevi puhalnika zdrsnila v oba utora (F) na šobi. Zavrtite šobo v smeri puščice (2). Ko je šoba nameščena, je videti tako kot na sliki 4.

Rörmontering

⚠ VARNING – När du monterar rören och munstycket, ska motorn vara avstängd och start-/stoppbrytaren i STOP-läge.

1. Koppla samman blåsareröret (B, Fig.1), så att tappen (A) på fläkthusetets blåsdon greppar in i spåret (C) på röret. Vrid blåsareröret i riktningen angiven av pilen (2). När röret är monterat ska det se ut som visas på Fig. 2. Fixera röret med skruven (G, Fig.2).
2. Fäst munstycket (D, Fig. 3) på röret (B), så att de två tapparna (E) på blåsareröret greppar in i de två spåren (F) på munstycket. Vrid blåsareröret i riktningen angiven av pilen (2). När munstycket är monterat ska det se ut som visas på Fig. 4.

--	--	--	--



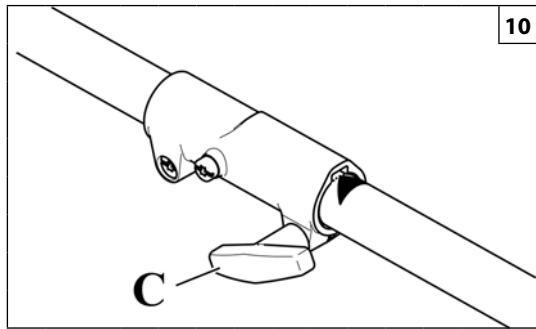
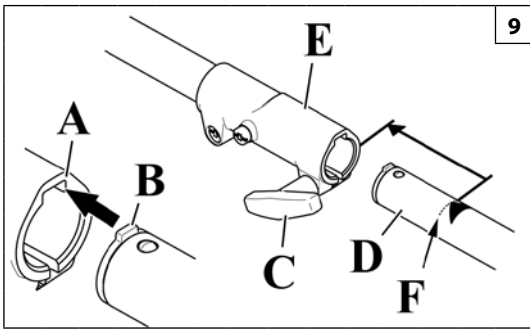









Hrvatski		
SKLAPANJE		
<p>Montiranje cijevi</p> <p> PAŽNJA - Dok montirate cijevi i sapnicu, motor mora biti ugašen, a prekidač mora biti u položaju STOP.</p> <ol style="list-style-type: none"> 1. Sastavite cijev ispuhivača (B, sl. 1) uvlačeći zatikač (A) otvora na "pužu" u žljebić (C) na cijevi. Okrenite u smjeru strijelice (2). Montirana cijev će biti kao na sl. 2. Pričvrstite cijev vijkom (G, sl. 2). 2. Nataknite sapnicu (D, sl. 3) na cijev (B) tako da dva zatikača (E) cijevi duhalice ulegnu u dva žljebića (F) sapnice. Okrenite u smjeru strijelice (2). Montirana sapnica izgledat će kao na sl. 4. 		



Nederlands	Slovenščina	Svenska
<p align="center">MONTAGE</p>	<p align="center">SESTAVA</p>	<p align="center">ASSEMBLERING</p>
<p>MONTAGE VAN HET HULPSTUK OP DE MOTOR (FIG.9)</p> <ul style="list-style-type: none"> • Draai de verbinding (E) los door de knop (C) linksom te draaien; • Lijn het lipje van het hulpstuk (B) uit met de groef (A) van de verbinding (E); • Plaats de buis van het hulpstuk (D) in de verbinding (E) tot de inkeping (F); <p>OPMERKING Om de handeling te vergemakkelijken draait u het snijgereedschap van het hulpstuk, zodat de transmissieas met de lasverbinding verbonden wordt. Controleer of er geen vuil in de verbinding aanwezig is;</p> <ul style="list-style-type: none"> • Haal de knop (C) stevig aan door hem rechtsom te draaien. <p>DEMONTAGE VAN HET HULPSTUK OP DE MOTOR (FIG.10)</p> <p>Draai de koppeling los door de knop (C) linksom te draaien en neem het hulpstuk weg.</p>	<p>MONTAŽA PRIKLJUČKA NA MOTOR (SL. 9)</p> <ul style="list-style-type: none"> • Zrahljajte spojko (E) z obračanjem vrtljivega gumba (C) v smeri proti urnemu kazalcu; • Poravnajte jeziček na priključku (B) z utorom (A) na spojki (E); • Vstavite cev priključka (D) v spojko (E) do posnetega dela (F); <p>OPOMBA: Pri tem si lahko pomagata na ta način, da zasukate rezilo orodja, tako da se prenosna gred ujame z ozobjem. Preglejte, da v spojki ni nečistoč;</p> <ul style="list-style-type: none"> • Dobro privijte vrtljivi gumb (C) z obračanjem v smeri urnega kazalca. <p>DEMONTAŽA PODALJŠKA Z MOTORJA (SL. 10)</p> <p>Zrahljajte spojko z obračanjem vrtljivega gumba (C) v smeri proti urnemu kazalcu in snemite priključek.</p>	<p>MONTERING AV TILLBEHÖR PÅ MOTORN (FIG.9)</p> <ul style="list-style-type: none"> • Lossa kopplingsfogen (E) genom att vrida ratten (C) motsols. • Placera tillbehörets tunga (B) mitt för spåret (A) på kopplingsfogen (E). • Skjut in tillbehöret rör (D) i kopplingsfogen (E) till avfasningen (F). <p>OBS! För att underlätta arbetsmomentet, vrid tillbehörets skärverktyg så att drivaxeln kuggar in i fogen. Kontrollera att det inte finns smuts i kopplingsfogen.</p> <ul style="list-style-type: none"> • Vrid ratten (C) medsols och dra åt ordentligt. <p>DEMONTERING AV TILLBEHÖRET PÅ MOTORN (FIG.10)</p> <p>Lossa kopplingen genom att vrida ratten (C) motsols och dra ut tillbehöret.</p>

--	--	--	--

Hrvatski		
SKLAPANJE		
<p>MONTIRANJE PRIKLJUČKA NA MOTOR (SL. 9)</p> <ul style="list-style-type: none"> • Popustite zglob (E) okrećući gljivicu (C) suprotno od smjera kazaljke na satu; • poravnajte jezičak priključka (B) sa žlijebom (A) na zglobu (E); • uvucite cijev priključka (D) u zglob (E) sve do izglađenog dijela (F); <p>NAPOMENA. Kako biste olakšali radnju, okrenite reznu opremu priključka tako da pogonska osovina zahvati zupce i utore. Provjerite da u zglobu nema prljavštine;</p> <ul style="list-style-type: none"> • čvrsto zategnite gljivicu (C) okrećući je u smjeru kazaljke na satu. <p>DEMONTIRANJE PRIKLJUČKA S MOTORA (sl. 10) Popustite spoj okrećući gljivicu (C) suprotno od smjera kazaljke na satu i izvucite priključak.</p>		

Nederlands	Slovenščina	Svenska
<p align="center">WERKTECHNIEKEN</p>	<p align="center">DELOVNE TEHNIKE</p>	<p align="center">ARBETSTEKNIKER</p>
<p>VERBODEN GEBRUIK EN VEILIGHEID</p> <p> OPGELET – Draag een beschermingsmasker als u de bladblazer in stoffige omgevingen gebruikt.</p> <p> OPGELET – De bladblazer kan met hoge snelheid voorwerpen wegblazen, die de gebruiker kunnen raken. Dit kan ernstig letsel aan de ogen veroorzaken. Draag altijd een veiligheidsbril.</p> <p> OPGELET – Houd de bladblazer altijd stevig met beide handen vast als de motor draait. Houd de handgreep van de bladblazer stevig tussen uw duimen en andere vingers vast.</p> <ul style="list-style-type: none"> • Houd lichaamsdelen uit de buurt van de bladblazer als de motor draait. • Transporteer de bladblazer altijd met uitgeschakelde motor. Maak de bladblazer stevig vast als deze getransporteerd wordt op een voertuig, om kantelen, lekken van brandstof of andere schade te voorkomen. • Controleer voordat u de motor start of de bladblazer niet op personen is gericht. • Schakel de motor uit voordat u de bladblazer neerlegt. Laat de bladblazer niet onbeheerd achter met draaiende motor. • Gebruik de bladblazer alleen op goed geventileerde plaatsen, gebruik het apparaat niet in explosieve of brandbare omgevingen of in gesloten ruimtes. <p> OPGELET – Pas op voor koolmonoxidevergiftiging.</p> <ul style="list-style-type: none"> • Gebruik de bladblazer niet als u op een ladder, in een boom of op een dak staat. Werk altijd in een stabiele en veilige positie. • Werk niet in de buurt van elektriciteitskabels. • Houd de handgrepen droog, schoon en vrij van olie of brandstofmengsels. • Sta met uw gewicht gelijkmatig verdeeld op beide voeten. • Reik niet te ver. U zou uw evenwicht kunnen verliezen en de controle over de bladblazer kwijt kunnen raken. <p>VOORZORGSMAATREGELEN TER VERMINDERING VAN RISICO'S VAN TRILLINGEN</p> <ul style="list-style-type: none"> • De bladblazer is voorzien van een antivibratiesysteem (AV); verander of wijzig dit systeem niet. • Draag handschoenen en houd uw handen warm. • Houd de handgrepen altijd stevig vast, maar oefen er niet continu te veel druk op; neem regelmatig pauzes. Alle bovengenoemde voorzorgsmaatregelen garanderen niet dat u geen wittevingersyndroom of handworteltunnelsyndroom krijgt. Daarom dienen mensen die dit apparaat voortdurend of regelmatig bedienen de toestand van hun handen en vingers goed in de gaten te houden. Als een van de bovenstaande symptomen zich openbaart, onmiddellijk een arts raadplegen. 	<p>PREPOVEDANI NAČINI UPORABE IN VARNOST</p> <p> POZOR - Kadar uporabljate puhalnik v prašnem okolju, si nadenite zaščitno masko.</p> <p> POZOR - Puhalnik lahko z veliko hitrostjo zaluča predmete, ki se nato utegnejo odbiti in vas zadeti. To lahko povzroči hudo poškodbo oči. Vselej uporabljajte primerno zaščito za oči.</p> <p> POZOR - Puhalnik vselej držite z obema rokama, kadar motor deluje. Dobro primite ročaj puhalnika s palcem in drugimi prsti.</p> <ul style="list-style-type: none"> • Kadar motor puhalnika deluje, pazite, da se ga ne dotaknete s telesom. • Kadar puhalnik prenašate, naj bo motor vselej ugasnjen. Med prevozom z motornim vozilom puhalnik ustrezno pritrdite in na ta način preprečite, da bi se prevrnil, da bi se polilo gorivo ali da bi se poškodoval. • Pred zagonom motorja se prepričajte, da puhalnik ni usmerjen proti ljudem. • Ugasnite motor, preden odložite puhalnik. Ne pustite puhalnika z delujočim motorjem brez nadzora. • Uporabljajte puhalnik samo na primerno prezračevanih mestih, ne uporabljajte ga v eksplozivnih ali vnetljivih okoljih ali v zaprtih prostorih. <p> POZOR - Pazite na nevarnost zastupitve z ogljikovim monoksidom.</p> <ul style="list-style-type: none"> • Puhalnika ne uporabljajte, če stojite na lestvi, na drevesu ali na strehi. Vedno delajte tako, da stojite trdno in varno. • Ne delajte v bližini električnih kablov ali napeljav. • Poskrbite, da bo ročaj čist, suh in brez sledov olja ali mešanice goriva. • Svojo težo razporedite tako, da boste stali enakomerno oprti na obe nogi. • Pri delu se ne iztezajte predaleč. Sicer se lahko primeri, da se kam zapletete in izgubite nadzor nad puhalnikom. <p>UKREPI ZA ZMANJŠANJE NEVARNOSTI VIBRACIJ</p> <ul style="list-style-type: none"> • Puhalnik je opremljen s sistemom za dušenje vibracij; na njem ne izvajajte nobenih sprememb ali predelav. • Oblecite rokavice in poskrbite, da boste imeli tople roke. • Napravo ves čas trdno držite, kljub temu pa ne stiskajte ročajev s trajno preveliko silo; pogosto počivajte. Zgoraj navedeni ukrepi pa navzlic temu ne jamčijo stoodstotnega varstva pred pojavom odrevenelosti ali sindromom karpalnega tunela (vnetja živca v zapestju). Zato se tistim uporabnikom, ki aparat uporabljajo redno in vsakodnevno, priporoča, da so pozorni na stanje svojih rok in prstov. V primeru pojava zgoraj navedenih simptomov, se takoj obrnite na zdravnika. 	<p>FÖRBJUDEN ANVÄNDNING OCH SÄKERHET</p> <p> VARNING – Bär skyddsmask när du använder blåsaren i dammiga utrymmen.</p> <p> VARNING – Blåsaren kan skjuta ut föremål med hög hastighet som kan studsa tillbaka och träffa operatören. Detta kan orsaka allvarliga ögonskador. Bär alltid skyddsglasögon.</p> <p> VARNING – Fatta alltid blåsaren med båda händerna när motorn är igång. Ta ett fast grepp i blåsarens handtag mellan tummarna och de andra fingrarna.</p> <ul style="list-style-type: none"> • Håll kroppsdelar på behörigt avstånd från blåsaren när motorn är igång. • Transportera alltid blåsaren med avstängd motor. När du transporterar blåsaren på fordon: fäst apparaten för att undvika bränslespill eller andra skador. • Innan du startar motorn säkerställ att blåsaren inte är riktad mot personer. • Stäng av motorn innan du lägger ner blåsaren. Lämna inte blåsaren obevakad med motorn igång. • Använd enbart blåsaren på väl ventilerade platser, använd den inte i explosiva, antändliga eller i stängda utrymmen. <p> VARNING – Se upp för risken för koloxidförgiftning .</p> <ul style="list-style-type: none"> • Använd inte blåsaren från en stege, på ett träd eller över ett tak. Se till att du står stabilt och säkert när du använder blåsaren. • Arbeta inte i närheten av elkablar. • Håll handtaget rent, torrt och utan spår av olja eller bränsleblandning. • Fördela kroppsvikten jämt på båda benen. • Försök aldrig att sträcka dig för mycket. Det kan hända att du blir insnodd eller tappar balansen och kontrollen över blåsaren. <p>FÖRSIKTIGHETSÅTGÄRDER FÖR ATT REDUCERA VIBRATIONSRIKEN</p> <ul style="list-style-type: none"> • Blåsaren är utrustad med ett antivibrationssystem (AV); ändra eller modifiera det inte. • Bär handskar och håll händerna varma. • Håll alltid ett fast grepp, utan att för detta konstant trycka med kraft på handtaget; ta pauser ofta. Dessa försiktighetsåtgärder garanterar inte immunitet mot uppkomsten av domningsymptom eller karpaltunnelsyndrom. Därför rekommenderar vi operatörerna som använder denna enhet att kontinuerligt och regelbundet noga övervaka händer och fingrar. Om en av de ovannämnda symptomerna skulle uppkomma, kontakta omgående en läkare.

RADNE TEHNIKE

ZABRANJENA UPORABA I SIGURNOST

 **PAŽNJA** - Prilikom korištenja ispuhivača u prašnjavoj okolini, nosite zaštitnu masku.

 **PAŽNJA** - Ispuhivač može velikom brzinom odbaciti predmete, koji mogu odskočiti i pogoditi rukovatelja. To može uzrokovati tešku povredu očiju. Obavezno zaštitite oči.

 **PAŽNJA** - Dok je motor upaljen, držite ispuhivač s obje ruke. Čvrsto stisnite, između palaca i ostalih prstiju, držak ispuhivača.

- Dok motor radi, dijelove tijela držite na odstojanju od ispuhivača.
- Ispuhivač se prenosi s ugašenim motorom. Tijekom prevoženja na vozilu, pričvrstite ispuhivač na odgovarajući način, kako bi spriječili prevrtanje, curenje goriva ili drugu štetu.
- Prije pokretanja motora, uvjerite se da ispuhivač nije usmjeren prema osobama.
- Prije odlaganja ispuhivača ugasite motor. Nemojte ostavljati upaljen ispuhivač bez nadzora.
- Ispuhivač koristite jedino na dobro prozračenim mjestima; nemojte rukovati njime u eksplozivnoj ili zapaljivoj okolini, ni u zatvorenim prostorijama.

 **PAŽNJA** - Čuvajte se trovanja ugljičnim monoksidom.

- Nemojte rukovati ispuhivačem stojeći na ljestvama, na stablu ili na krovu. Radite uvijek u stabilnom i sigurnom položaju.
- Nemojte raditi u blizini električnih kabela.
- Pazite da držak bude čist, suh i nezamašćen uljem ili mješavinom goriva.
- Težinu tijela rasporedite jednako na obje noge.
- Nemojte predaleko sezati. Mogli bi biti povučeni ili izgubiti ravnotežu, a samim time i kontrolu nad ispuhivačem.

MJERE PREDOSTROŽNOSTI ZA SMANJENJE OPASNOSTI OD VIBRIRANJA

- Ispuhivač posjeduje sustav protiv vibriranja (AV); nemojte vršiti preinake ni izmjene na njemu.
- Nosite rukavice i pazite da vam ruke budu tople.
- Zadržite čvrst zahvat cijelo vrijeme, ali nemojte stiskati držak neprekidnim snažnim pritiscima, nego vršite česte stanke. Gore navedene mjere predostrožnosti ne jamče da nećete podleći pojavi "bijelih prstiju" ili sindromu karpalnog tunela. Stoga stalni i redovni korisnici ove jedinice trebaju pomno pratiti stanje svojih ruku i prstiju. Ako uočite pojavu bilo kojeg od tih simptoma, odmah se obratite liječniku za savjet.

Nederlands	Slovenščina	Svenska
<p align="center">WERKTECHNIEKEN</p>	<p align="center">DELOVNE TEHNIKE</p>	<p align="center">ARBETSTEKNIKER</p>
<p>ALGEMENE WERKINSTRUCTIES</p> <p>⚠ OPGELET – In deze paragraaf worden de veiligheidsvoorschriften met betrekking tot het gebruik van de bladblazer beschreven. Als u een situatie tegenkomt waarin u niet zeker weet wat te doen dient u een deskundige te raadplegen. Neem contact op met uw dealer of onderhoudswerkplaats. Vermijd alle gebruik waarvan u denkt dat het buiten uw capaciteiten valt.</p> <p>FUNDAMENTELE VEILIGHEIDVOORSCHRIFTEN</p> <p>1. Kijk om u heen:</p> <ul style="list-style-type: none"> • om ervoor te zorgen dat mensen, dieren of voorwerpen uw controle over het apparaat niet kunnen beïnvloeden; • om ervoor te zorgen dat mensen, dieren of voorwerpen niet in aanraking kunnen komen met losse resten die door de bladblazer weggeslingerd kunnen worden. <p>⚠ OPGELET: Gebruik het apparaat niet als u geen hulp kunt vragen bij ongelukken.</p> <p>2. Gebruik het apparaat niet bij slecht weer, bijvoorbeeld bij dichte mist, hevige regen, harde wind, ijzige koude etc. Werken bij slecht weer is vermoeiend en brengt vaak extra risico's met zich mee, zoals bevroren grond, etc.</p> <p>3. Zorg ervoor dat u kunt bewegen en veilig kunt staan. Controleer het gebied om u heen op mogelijke obstakels (wortels, rotsen, takken, sloten, enz.) voor het geval u plotseling moet uitwijken. Pas extra goed op als u op hellend terrein werkt.</p> <p>4. Schakel de motor uit voordat u naar een ander gebied loopt.</p> <p>VOORBEREIDING OP HET WERK</p> <p>⚠ OPGELET – Houd de buis altijd aan de rechterkant van uw lichaam. Houd het apparaat nooit met gekruiste handen vast. Linkshandigen dienen deze instructies ook op te volgen.</p> <p>VOORBEREIDINGEN VOOR HET GEBRUIK VAN DE BLADBLAZER</p> <ol style="list-style-type: none"> 1. Gebruik de bladblazer alleen op normale werktijden, dus niet 's morgens vroeg of 's avonds laat. Het apparaat maakt lawaai. Houd u aan de plaatselijke regels voor wat betreft geluidsoverlast. 2. Gebruik de bladblazer op de laagst mogelijke instelling van de vlinderklep. 3. Controleer de toestand van het apparaat voordat u het gebruikt, vooral van de uitlaat, de ingang van de luchtaanzuiging en het luchtfilter. 4. In ruimtes met veel stof moet het werkgebied licht besproeid worden met een waterslang, of moet een aansluiting voor een verstuiver gebruikt worden als er water aanwezig is. 5. Let op kinderen, huisdieren, ramen of auto's met open deuren, en blaas het afval op een veilige manier weg. 6. Gebruik de complete verlenging van het mondstuk zodat de luchtstroom dichtbij de grond gebruikt kan worden. 7. Reinig de bladblazer na gebruik en werp het afval weg in vuilcontainers. 	<p>SPLOŠNA DELOVNA NAVODILA</p> <p>⚠ POZOR - V tem poglavju so opisani osnovni varnostni predpisi, ki se nanašajo na uporabo puhalnika. Če ste pred problemom, za katerega ne veste, kako se ga lotiti, se posvetujte s strokovnjakom. Obrnite se na prodajalca ali na najbližjo pooblaščen servisno delavnico. Ne lotite se dela, za katerega niste prepričani, da mu boste kos.</p> <p>OSNOVNA VARNOSTNA PRAVILA</p> <ol style="list-style-type: none"> 1. Opazujte delovno območje: <ul style="list-style-type: none"> • da se prepričate, da nič, ne človek ne kakšna žival ne kakšen predmet ne more zmotiti vašega nadzora nad aparatom; • da se prepričate, da drobci iz puhalnika ne morejo zadeti ne človeka ne živali ne kakšnega predmeta. <p>⚠ POZOR: Ne uporabljajte aparata, če nimate možnosti priklicati pomoči v primeru delovne nesreče.</p> <ol style="list-style-type: none"> 2. Ne uporabljajte aparata v primeru neugodnih vremenskih razmer, na primer goste megle, močnega dežja, močnega vetra, hudega mraza itd. Delo v takšnih razmerah je zelo utrujajoče in prinaša s seboj dodatna delovna tveganja, na primer nastanek poledice na tleh itd. 3. Prepričajte se, da se lahko premikate in stojite povsem varno. Preglejte, ali so na delovnem območju morebiti prisotne ovire (drevesne korenite, skale, veje, jame itd.), za primer, da bi se morali nenadoma premakniti. Izjemno previdni bodite pri delu na nagnjenem terenu. 4. Preden se premaknete na drugo območje, ugasnite motor. <p>PRIPRAVA NA DELO</p> <p>⚠ POZOR - Pri delu imejte cev vselej na desni strani telesa. Nikdar ne držite aparata nazvkriž. Levičarji se morajo držati istih navodil.</p> <p>PRIPRAVE NA UPORABO PUHALNIKA</p> <ol style="list-style-type: none"> 1. Uporabljajte puhalnik samo ob primernih urah dneva, tj. ne prezgodaj in ne ob poznih večernih urah, kadar bi to lahko bilo moteče. Upoštevajte ure tišine, kakor jih določajo krajevni predpisi. 2. Uporabljajte puhalnik pri najnižji možni nastavitvi plina z dušilno loputo. 3. Pred uporabo aparata preglejte njegovo stanje, še zlasti njegov izpušni lonec, cev za vsesavanje zraka in filter za zrak. 4. Če je na delovnem mestu prisotno veliko prahu, nalahno poškopite delovno območje s cevjo ali pa uporabite priključek za razprševanje, kadar imate na razpolago vodo. 5. Pazite na otroke, domače živali, odprta okna ali avtomobile in previdno odstranjujte drobce s pihanjem. 6. Uporabljajte kompletni podaljšek šobe tako, da boste curek zraka lahko uporabljali tik nad tlemi. 7. Po uporabi puhalnika ga očistite in odvrzite drobce v zbiralnik za smeti. 	<p>ALLMÄNNA BRUKSANVISNINGAR</p> <p>⚠ VARNING – I det här avsnittet beskrivs grundsäkerhetsreglerna angående användningen av blåsaren. I situationer i vilka man inte vet med säkerhet hur gå tillväga, rådfråga en expert. Kontakta återförsäljaren eller den lokala auktoriserade serviceverkstaden. Undvik att utföra moment som inte ligger inom din förmåga.</p> <p>GRUNDSÄKERHETSREGLER</p> <ol style="list-style-type: none"> 1. Observera arbetsområdet: <ul style="list-style-type: none"> • för att säkerställa att ingen person, djur eller annat föremål kan hindra kontrollen av enheten; • för att säkerställa att ingen person, djur eller annat föremål kan komma i kontakt med fragment utskjutna av blåsaren. <p>⚠ VARNING: Använd inte enheten om du inte har möjlighet att begära hjälp ifall av en olycka.</p> <ol style="list-style-type: none"> 2. Använd inte enheten vid dåligt väder, till exempel i tät dimma, störtregn, hård vind, intensiv kyla etc. Arbete under sådana villkor är tröttsamt och medför ofta andra risker, såsom bildandet av is på marken, etc. 3. Säkerställ att du kan röra dig och stå på ett säkert sätt. Kontrollera den eventuella närvaron av hinder i arbetsområdet (rötter, stenar, trädstammar, diken, etc.), ifall du plötsligt skulle behöva flytta dig. Va mycket försiktig under arbete på sluttande mark. 4. Stäng av motorn innan du förflyttar dig till ett annat område. <p>FÖRBEREDELSE FÖR ARBETET</p> <p>⚠ VARNING – Håll alltid kroppen till vänster om röret. Använd aldrig ett korsat uttag. Vänsterhänta operatörer ska följa samma anvisningar.</p> <p>FÖRBEREDELSE FÖR ANVÄNDNINGEN AV BLÅSAREN</p> <ol style="list-style-type: none"> 1. Använd enbart blåsaren på rimliga tider, dvs. inte tidigt på morgonen eller sent på kvällen, då det kan vara störande. Respektera tystnadstiderna förutsedda i lokala förordningar. 2. Använd blåsaren med den lägsta inställningen av fjärilsventilen. 3. Kontrollera apparatens tillstånd innan du använder den, speciellt ljuddämparen, luftintaget, och luftfiltret. 4. I närvaro av mycket damm, spruta lätt arbetsområdet med en slang eller använd kopplingen eller en dysa när vatten är tillgängligt. 5. Se upp för barn och husdjur, i fönstren eller öppna bilar och blås bort avfallet på ett säkert sätt. 6. Använd den kompletta munstycksförlängningen så att luftflödet kan användas i närheten av marken. 7. Efter att ha använt blåsaren, rengör den och kasta avfallet i soptunnorna.

RADNE TEHNIKE

OPĆE UPUTE ZA RAD

⚠ PAŽNJA – U ovom dijelu se opisuju osnovni sigurnosni propisi u svezi s uporabom ispuhivača. Ako se nađete u situaciji da niste sigurni kako proslijediti, trebate pitati savjet stručnjaka. Obratite se vašem prodavaču ili vašoj servisnoj radionici. Izbjegavajte bilo kakvu upotrebu za koju smatrate da prevazilazi vaše sposobnosti.

OSNOVNI SIGURNOSNI PROPISI

1. Pogledajte oko sebe:

- i uvjerite se da ljudi, životinje ni predmeti neće imati utjecaja na vašu kontrolu nad strojem;
- i uvjerite se da ljudi, životinje ni predmeti neće doći u dodir s onim što ispuhivač odbaci.

⚠ PAŽNJA: nemojte koristiti stroj ako niste u mogućnosti zatražiti pomoć u slučaju nesreće.

2. Nemojte koristiti stroj po ružnom vremenu, na primjer u slučaju guste magle, jake kiše, jakog vjetra, velike hladnoće, itd. Rad u takvim uvjetima je zamoran i često podrazumijeva dodatne opasnosti, kao npr. zbog zaleđenog tla, itd.

3. Osigurajte sebi sigurno stajanje i pomicanje. Provjerite da na radnom području nema prepreka (korijenja, kamenja, grana, jaraka, itd.) u slučaju da se morate iznenada pomaknuti. Budite izuzetno oprezni kad radite na strminama.

4. Ugasite motor prije premještanja na drugo područje.

PRIPREMA ZA RAD

⚠ PAŽNJA - Pazite da vaše tijelo bude s lijeve strane cijevi. Nemojte nikad prekrizivati ruke. Ovih se uputa trebaju pridržavati i lijevoruke osobe.

PRIPREMA ZA UPORABU ISPUHIVAČA

1. Vodite računa u koje doba dana ćete koristiti ispuhivač, odnosno ne rano ujutro ili kasno navečer, kad bi mogli kome smetati. Poštujte mjesne odredbe o satima mira i tišine.

2. Koristite ispuhivač s leptirastim ventilom na najnižoj mogućoj postavci.

3. Provjerite stanje uređaja prije njegovog korištenja, naročito ispušnog prigušivača, usisnog ulaza i filtera za zrak.

4. Ako ima puno prašine, a voda je dostupna, malo poprskajte radno područje crijevom ili koristite priključak za raspršivač.

5. Pazite na djecu, na domaće životinje, na prozore ili otvorene automobile i ispušite sve otpatke u sigurnim uvjetima.

6. Služite se cijelim produžetkom sapnice, tako da mlaz zraka možete koristiti blizu tla.

7. Nakon uporabe ispuhivača, očistite ga i bacite otpatke u kante za smeće.

Nederlands	Slovenščina	Svenska
WERKTECHNIEKEN	DELOVNE TEHNIKE	ARBETSTEKNIKER
<p>Wat doen bladblazers? Een bladblazer kan worden gebruikt voor het volgende:</p> <ul style="list-style-type: none"> • Het verwijderen en verzamelen van blad. Het verwijderen van afval en gemaaid gras van straten, wandelpaden, parken, parkeerplaatsen, sportvelden etc. • Het verwijderen van gemaaid gras • Het verwijderen van snipperen van kluiten gras • Het schoonmaken van parkeerplaatsen • Het schoonmaken van landbouw- en bouwgereedschappen • Het reinigen van stadions en pretparken • Het verwijderen van lichte of zachte sneeuw • Het drogen van stoepen en buitenruimtes • Het verwijderen van afval uit hoeken, verbindingszones, tussen de stenen van bestrating etc. <p>Voorschriften met betrekking tot goed gedrag bij het gebruik van het apparaat</p> <ul style="list-style-type: none"> • Volg de voorschriften en plaatselijke regelgeving met betrekking tot de tijden waarop de bladblazer gebruikt mag worden. Gebruik het apparaat niet 's morgens vroeg of 's avonds laat. • Controleer de richting en de intensiteit van de blaasstraal. Richt het mondstuk of het weggeblazen afval nooit op personen, dieren, auto's of woningen. • Blaas het afval niet in de richting van open ramen of deuren. • Gebruik het apparaat voorzichtig als er voorbijgangers en eigendommen in de buurt zijn. • Laat de bladblazer niet onbeheerd achter met draaiende motor. • Gebruik de bladblazer niet voor het verspreiden of verstuiwen van kunstmest, chemische producten, andere giftige stoffen of brandstof, behalve wanneer deze ontworpen is voor een dergelijke toepassing, en gebruik het apparaat in dat geval alleen in een geschikt gebied. • Gebruik het apparaat op de laagst mogelijke snelheid. • Gebruik geen meerdere apparaten tegelijk, vooral niet in de buurt van woningen of gebouwen waardoor het geluid versterkt kan worden. <p>Vermindering van stof</p> <ul style="list-style-type: none"> • Wees voorzichtig wanneer u zich verplaatst. • Probeer gemaaid gras of plastic bekertjes weg te blazen zonder stof op te blazen. • Maak stoffige ruimtes vochtig voordat u de bladblazer gebruikt. • Gebruik de bladblazer nooit om zeer stoffig materiaal te verplaatsen. • Bladblazers mogen NIET gebruikt worden om het volgende op te ruimen: <ul style="list-style-type: none"> – Grote hoeveelheden grind of grindstof – Bouwafval – Gipsstof – Cement- of betonstof – Droge tuinaarde 	<p>Za kaj se uporablja puhalnik? Puhalnik lahko uporabite za:</p> <ul style="list-style-type: none"> • Odstranjevanje in zbiranje listja. Odstranjevanje smeti ali pokošene trave s cest, pohodnih površin, parkov, parkirišč, lop, športnih igrišč itd. • Odstranjevanje pokošene trave • Odstranjevanje ali drobljenje klobčičev trave • Čiščenje parkirišč • Čiščenje kmetijskih in gradbenih strojev • Čiščenje javnih prizorišč in zabavišnih parkov • Odstranjevanje lahnega in mehkega snega • Sušenje pločnikov in zunanjih površin • Odstranjevanje smeti iz kotov, stičnih površin, fug med tlakovci itd. <p>Predpisi za varno uporabo aparata</p> <ul style="list-style-type: none"> • Upoštevajte pravilnike in krajevne odloke glede delovnega časa, v katerem se lahko uporablja puhalnik. Ne uporabljajte ga ob zgodnjih jutranjih ali poznih večernih urah. • Nadzorujte smer in jakost izpihanega zraka. Nikdar ne usmerjajte šobe ali odpihanih drobcev proti ljudem, živalim ali bivališčem. • Ne odpihujte drobcev proti odprtim oknom ali vratom. • Ob uporabi aparata pazite na mimoidoče osebe in danosti okolice. • Ne pustite puhalnika z delujočim motorjem brez nadzora. • Ne uporabljajte puhalnika za trosenje ali pršenje umetnih gnojil, kemičnih izdelkov, drugih strupenih ali gorljivih snovi, razen če je zasnovan za ravno takšen način uporabe, a v takem primeru ga uporabljajte samo na za to primernem območju. • Aparat naj dela z najmanjšo možno hitrostjo, ki je primerna za opravljanje dela. • Izogibajte se temu, da bi imeli v uporabi hkrati več kot en aparat, še zlasti v bližini stanovanjskih zgradb oziroma poslopij, kjer se lahko hrup ojači. <p>Zmanjšanje prahu</p> <ul style="list-style-type: none"> • Pazite, kadar se premikate. • Naučite se odpihovati proč kosme trave ali plastične kozarce, ne da bi ob tem dvigali prah. • Pred uporabo puhalnika navlažite prašne površine. • Nikdar ne uporabljajte puhalnika za premikanje pretirano prašnih materialov. • Puhalnika NE SMETE uporabljati za čiščenje: <ul style="list-style-type: none"> – Velikih količin gramoza ali gramoznega prahu – Ostankov gradbenih del – Mavčnega prahu – Cementnega in betonskega prahu – Suhe vrtno zemlje na vrtnu 	<p>Vad gör blåsarna? En blåsare kan användas till att:</p> <ul style="list-style-type: none"> • Avlägsna och samla upp löv. Avlägsna skräp eller klippt gräs från vägar, gångstigar, parker, parkeringar, bersåer, sportsanläggningar etc. • Avlägsna gräsavfall • Avlägsna eller krossa grästorvor • Rengöra parkeringar • Rengöra jordbruks- och byggnadsutrustningar • Rengöra amfiteatrar och nöjesparker • Avlägsna lätt och mjuk snö • Torka trottoarer och utomhusområden • Avlägsna skärp från hörn, förbindningsområden, mellan gatstenar, etc. <p>Goda utbildningsnormer för användning av apparaten</p> <ul style="list-style-type: none"> • Följ lokala föreskrifter och förordningar angående tider under vilka man kan använda blåsaren. Använd den inte under de första morgontimmarna eller sen kväll. • Kontrollera vindriktningen och vindens intensitet. Rikta aldrig munstycket eller bläst avfall mot personer, djur eller bostäder. • Blås inte avfall mot öppna fönster eller dörrar. • Använd apparaten med respekt till personer som passerar och egendomar i närheten. • Lämna aldrig blåsaren obebakad med motor igång. • Använd inte blåsaren för att sprida eller finfördela gödningsmedel, kemiska produkter, andra giftiga ämnen eller bränslen, om den inte har formgivits för en sådan användning och, i sådant fall, använd den enbart för detta ändamål i ett lämpligt område. • Låt apparaten fungera på min. hastighet nödvändig för arbetet. • Undvik att använda mer än en apparat samtidigt, speciellt i närheten av bostäder eller byggnader där bullret kan förstärkas. <p>Reducera damm</p> <ul style="list-style-type: none"> • Se upp när du rör dig. • Öva dig att blåsa bort gräsavfall eller pappersmuggar utan att uppröra damm. • Innan du använder blåsaren fukta dammiga områden. • Använd aldrig blåsaren för att flytta överdrivet dammiga material. • En blåsare ska INTE användas för att rengöra på nytt: <ul style="list-style-type: none"> – Stora mängder grus eller grusdamm – Avfall från byggnadsarbeten – Gipsdamm – Cement- och betongdamm – Torr trädgårdshumus

RADNE TEHNIKE

Što rade ispuhivači?**Ispuhivač možete koristiti za:**

- Uklanjanje i skupljanje lišća; uklanjanje smeća ili pokošene trave s cesta, pješačkih putova, parkova, parkirališta, sjenica, sportskih igrališta, itd.;
- Uklanjanje otkošene trave;
- Uklanjanje ili usitnjavanje zapletene trave;
- Čišćenje parkirališta;
- Čišćenje poljoprivrednog i građevinskog alata;
- Čišćenje amfiteatara i zabavnih parkova;
- Uklanjanje laganog i mekanog snijega;
- Sušenje pločnika i vanjskih područja;
- Uklanjanje otpadaka iz uglova, spojnih područja, između kamenih podnih pločica, itd.

Pravila lijepog ponašanja prilikom uporabe uređaja

- Slijedite propise i mjesne odredbe o satima kad je dopuštena uporaba ispuhivača. Nemojte ga koristiti u ranim jutarnjim ili kasnim noćnim satima.
- Provjerite smjer i jačinu vjetra. Nemojte nikad usmjeravati sapnicu ili ispuhane otpatke prema ljudima, životinjama, automobilima ili stambenim zgradama.
- Nemojte ispuhivati otpatke prema prozorima ni otvorenim vratima.
- Koristite uređaj imajući obzira na prolaznike, kao i na tuđu imovinu u blizini.
- Nemojte ostavljati upaljen ispuhivač bez nadzora.
- Nemojte koristiti ispuhivač za raspršivanje ili atomiziranje gnojiva, kemijskih proizvoda ni drugih otrovnih tvari ili goriva, osim ako on nije projektiran za takvu primjenu i u tom ga slučaju koristite u tu svrhu jedino na pogodnom području.
- Neka uređaj radi najmanjom brzinom potrebnom za rad.
- Izbjegavajte istovremenu uporabu više od jednog uređaja, naročito u blizini stambenih ili drugih zgrada, gdje se buka može pojačati.

Smanjenje prašine

- Pazite kad se pomičete.
- Vježbajte odstranjivati ispuhivačem otkošenu travu ili papirnate čaše bez dizanja prašine.
- Prije uporabe ispuhivača, navlažite prašnjava područja.
- Nemojte nikad koristiti ispuhivač za premještanje izuzetno prašnjavih materijala.
- Ispuhivač NE smijete koristiti za čišćenje:
 - velikih količina tucanika ni prašine od tucanika
 - otpadaka građevinskih radova;
 - gipsane prašine;
 - cementne ili betonske prašine;
 - suhe zemlje iz vrta.

Nederlands	Slovenščina	Svenska
WERKTECHNIEKEN	DELOVNE TEHNIKE	ARBETSTEKNIKER
<p>⚠ OPGELET – Blaas geen stof weg dat silicium of asbest bevat.</p> <p>Blaas afval vanaf de grond weg</p> <p>⚠ OPGELET! - Bij het monteren van de buis en het mondstuk moet de motor uitgeschakeld zijn en moet de hoofdschakelaar in de STOP-stand staan.</p> <p>Blazen De bladblazer is bijzonder geschikt voor werkzaamheden op hobbelig terrein (b.v. grasvelden), en voor het wegblazen van zaagresten, blad, grasafval en dergelijke op vlak terrein. Op vlakke terreinen gaat het wegblazen efficiënter met de "eendenbek"-buis. Deze buis produceert een brede en krachtige luchtstroom ter hoogte van de grond, die nauwkeuriger gericht en geregeld kan worden dan met het gewone mondstuk.</p> <p>⚠ OPGELET – Controleer het gebied waarin u werkt voortdurend: richt de luchtstraal nooit op personen of dieren. De bladblazer kan kleine voorwerpen met hoge snelheid wegslingeren. Zet de motor onmiddellijk uit als er een persoon in de buurt komt.</p> <p>⚠ OPGELET! - Draag bij het werken met de bladblazer de noodzakelijke beschermingen: 1. Gehoorbescherming. 2. Veiligheidsbril. 3. Masker in stoffige omgevingen.</p> <p>⚠ OPGELET! - Gebruik de bladblazer niet als u op een ladder of op een tafel staat.</p> <p>⚠ OPGELET - Loop niet achteruit als u het apparaat gebruikt.</p> <p>⚠ OPGELET - Probeer nooit hete of brandende stoffen of brandbare vloeistoffen weg te blazen.</p> <p>⚠ Geef of leen de blower uitsluitend aan ervaren personen die op de hoogte zijn van de werking en het juiste gebruik van het apparaat. Geef ook de handleiding met de gebruiksaanwijzingen, die moet worden gelezen alvorens het werk te beginnen.</p>	<p>⚠ POZOR - Ne odpihujte prahu, ki vsebuje silicij ali azbest.</p> <p>Odpihovanje drobcev z zemljišča</p> <p>⚠ POZOR! Kadar montirate cevi in šobo, mora biti motor ugasnjen, stikalo za izklop pa mora biti v položaju STOP.</p> <p>Odpihovanje Puhalnik je še zlasti primeren za delo na neravnem terenu (na primer na travnatih površinah) in za odpihovanje na ravnih površinah, ki so prekrte z žaganjem, listjem, ostanki trave ipd. Na ravnih površinah je odpihovanje bolj učinkovito, če uporabite nastavek v obliki račjega kljuna. Ta cev oblikuje močan in obilen curek zraka na nivoju tal, ki se ga da bolj natančno usmerjati in nadzorovati kot s standardno šobo.</p> <p>⚠ POZOR - Pri delu imejte ves čas na obeh območje, v katerem delate: nikdar ne usmerite zračnega curka proti ljudem ali živalim. Puhalnik lahko z veliko hitrostjo zaluča drobne predmete. Ob približevanju kakšne osebe nemudoma ugasnite motor.</p> <p>⚠ POZOR! - Pri delu s puhalnikom si nadenite potrebna zaščitna sredstva: 1. Protihrupni ščitnik. 2. Zaščitna očala. 3. Masko v prašnem okolju.</p> <p>⚠ POZOR! - Ne uporabljajte puhalnika, če stojite na lestvi ali na mizi.</p> <p>⚠ POZOR - Pri uporabi aparata ne hodite ritensko.</p> <p>⚠ POZOR - Nikdar ne odpihavajte snovi, ki so vroče, ki gorijo ali tlijo, ali tekočih gorljivih snovi.</p> <p>⚠ Puhalnik lahko uporabljajo samo izkušene osebe, ki poznajo delo z njim in vedo, kako se ga varno uporablja. Če puhalnik komu posodite, mu dajte tudi priročnik z navodili za uporabo in se prepričajte, da ga prebere pred uporabo stroja.</p>	<p>⚠ WARNING – Blås inte damm som innehåller kisel eller asbest.</p> <p>Blåsa bort avfall från marken</p> <p>⚠ WARNING! - När du monterar röret och munstycket, ska motorn vara avstängd och start-/stoppbrytaren i STOP-läge.</p> <p>Blåsning Blåsaren är speciellt lämplig för såväl arbeten på ojämn mark (t.ex. gräsbevuxna ytor), som för att blåsa plana ytor täckta med sågspån, blad, klippt gräs och liknande. På plana ytor, erhålls en högre blåseffekt genom att använda röret med "anknäbb". Detta rör ger ett stort och kraftigt luftflöde vid marknivå, som mycket noga kan siktas och kontrolleras med standardmunstycket.</p> <p>⚠ WARNING – Kontrollera alltid området i vilket du håller på att arbeta: rikta aldrig blåsluften mot personer eller djur. Blåsaren kan skjuta ut föremål med mycket hög hastighet. Stäng omgående av motorn om en person närmar sig.</p> <p>⚠ WARNING! - När du arbetar med blåsaren, bär nödvändiga skyddsanordningar: 1. Hörselskydd. 2. Skyddsglasögon. 3. Ansiktsmask i dammiga utrymmen.</p> <p>⚠ WARNING! - Använd inte blåsaren från en stege eller över ett bord.</p> <p>⚠ WARNING - Gå inte bakåt när du använder apparaten.</p> <p>⚠ WARNING - Försök aldrig att blåsa bort varma eller brinnande ämnen eller flytande bränslen.</p> <p>⚠ Låt endast personer som har fackkunskap och kännedom om blåsarens funktion och användning använda maskinen. Överlämna även Handboken med bruksanvisningar till personer som skall använda blåsaren. Handboken skall läsas innan arbetet påbörjas.</p>

RADNE TEHNIKE

⚠ PAŽNJA – Nemojte ispuhivati prašinu koja sadrži silicij ili azbest.

Odstraniti ispuhivačem otpatke s tla

⚠ PAŽNJA! - Dok montirate cijev i sapnicu, motor mora biti ugašen, a prekidač za zaustavljanje u položaju STOP.

Ispuhivanje

Ispuhivač je naročito pogodan kako za radove po neravnom zemljištu (npr. travnatim površinama), tako i za ispuhivanje ravnih površina pokrivenim piljevinom, lišćem, otpacima trave i slično.

Na ravnim će površinama učinkovitost biti veća ako koristite cijev u obliku "pačjeg kljuna". Ova cijev stvara na razini tla širok i jak mlaz zraka, kojeg možete usmjeriti i kontrolirati preciznije nego sa standardnom sapnicom.

⚠ PAŽNJA - Stalno provjeravajte područje na kojem radite: nemojte ni u kom slučaju usmjeravati mlaz zraka prema ljudima ili životinjama. Ispuhivač može velikom brzinom odbaciti male predmete. Odmah zaustavite motor ako se netko približi.

⚠ PAŽNJA! - Prilikom rada s ispuhivačem stavite potrebnu zaštitnu opremu:

1. Zaštitu za sluh.
2. Zaštitne naočale.
3. Masku u prašnjavoj okolini.

⚠ PAŽNJA! - Nemojte rukovati ispuhivačem stojeći na ljestvama ili na stoliću.

⚠ PAŽNJA - Prilikom uporabe uređaja nemojte hodati unatrag.

⚠ PAŽNJA - Ni u kom slučaju ne pokušavajte ispuhivati tople tvari, tvari koje gore ili izgorljive tekućine.

⚠ Izručite ili posudite ispuhivač samo iskusnim osobama koje su upoznate s radom i pravilnom upotrebom stroja. Zajedno s ispuhivačem izručite i uputstva za korištenje koja se obvezno čitaju prije pristupanja radu.

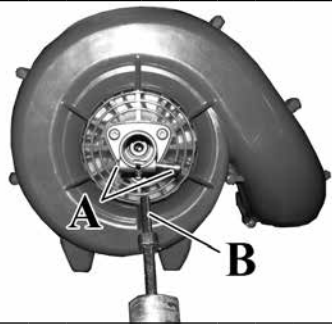

Nederlands

ONDERHOUD

⚠ OPGELET – Stop de motor en laat hem afkoelen. Bewaar de brandstof op een plaats waar de dampen geen vonken, vlammen, elektrische motoren, schakelaars, ovens e.d. kunnen bereiken. Zet het apparaat zodanig neer dat het niet per ongeluk letsel aan voorbijgangers kan veroorzaken. Bewaar de machine buiten het bereik van kinderen en andere niet-geautoriseerde personen.

⚠ LET OP! – Draag altijd veiligheidshand-schoenen tijdens het plegen van onderhoud. Verricht nooit onderhoud bij warme motor. De onderhoudswerkzaamheden moeten bij afgezette motor worden uitgevoerd. Controleer of de schakelaar van de machine in de "STOP"-stand staat.

- Onjuist onderhoud en het verwijderen van de veiligheidsinrichtingen kan ernstige ongevallen veroorzaken.
- Gebruik geen brandstof voor schoonmaakwerkzaamheden.
- Probeer geen reparaties te verrichten die buiten het normale onderhoud vallen. Laat dit soort werkzaamheden over aan uw dealer.

Smeren van de buigzame as (Afb. 17)

Om de 15/20 bedrijfsuren moet de buigzame as worden ingevet met molybdeendisulfidevet.

1. Draai de schroef en de moer (A) los en neem de transmissiebuis weg.
2. Haal de buigzame as (B) uit de transmissiebuis en vet hem in.
3. Plaats de buigzame as (B) weer in de transmissiebuis en bevestig hem aan het accessoire met de schroef en de moer (A).
4. Haal de schroef en de moer (A) aan.

Slovenščina

VZDRŽEVANJE

⚠ POZOR - Ugasnite motor in počakajte, da se ohladi. Gorivo shranjujte na takšnem kraju, kjer njegovi hlapi ne pridejo v stik z iskrami, odprtim plamenom, elektromotorji, stikali, pečmi itd. Odložite ga tako, da ne more povzročiti poškodb mimoidočim. Aparat shranjujte na takšnem kraju, kjer ni dostopen otrokom ali nepooblaščenim osebam.

⚠ OPOZORILO! – Med vzdrževalnimi posegi vedno nosite rokavice. Vzdrževalnih posegov ne izvajajte na vročem motorju. Vzdrževalna dela opravljajte pri ugasnjem motorju. Preverite, da je stikalo aparata v položaju "STOP".

- Nepravilno vzdrževanje in odstranitev varnostnih elementov naprave lahko povzroči hude poškodbe.
- Bencinske mešanice ne uporabljajte za čiščenje.
- Ne poskušajte izvajati postopkov ali popravil, ki niso sestavni del običajnega vzdrževanja. Obiščite pooblaščenega trgovca.

Mazanje gibke gredi (slika 17)

Na vsakih 15/20 delovnih ur je treba namazati gibko gred s kakovostno mastjo z molibdenovim bisulfidom.

1. Odvijte vijak in matico (A) in izvlecite prenosno cev.
2. Vzemite gibko gred (B) iz prenosne cevi in jo namažite.
3. Znova vstavite gibko gred (B) v prenosno cev in jo pritrdite na priključek s pomočjo vijaka in matice (A).
4. Privijte vijak in matico (A).

Svenska

UNDERHÅLL

⚠ VARNING – Stäng av motorn och låt den kallna. Förvara bränslet i ett område där bränsleångor inte kan nå gnistor, lågor, elektriska motorer, brytare, ugnar, etc. Placera den så att den inte kan förorsaka skada på förbipasserande. Förvara enheten utom räckhåll för barn och andra icke auktoriserade personer.

⚠ VARNING! - Bär alltid skyddshandskar i samband med underhåll. Gör inget underhåll när motorn är varm. Underhållen ska utföras med avstängd motor. Säkerställ att maskinens brytare är i läge "STOP".

- Om underhållet görs på felaktigt sätt eller om säkerhetsanordningar avlägsnas kan det leda till allvarliga olyckor.
- Använd inte bränsle (blandning) för rengöring.
- Gör inga ingrepp eller reparationer som inte ingår i det normala underhållet. Vänd dig till en auktoriserad serviceverkstad.

Smörjning av flexaxel (Fig. 17)

Efter 15-20 timmars arbete är det nödvändigt att smörja flexaxeln med kvalitetsfett med molybdendisulfid.

1. Lossa skruven och muttern (A) och dra ut transmissionsröret.
2. Dra ut flexaxeln (B) från transmissionsröret och fetta in den.
3. Sätt tillbaka flexaxeln (B) i transmissionsröret och fäst den till tillbehöret med hjälp av skruven och muttern (A).
4. Dra åt skruven och muttern (A).

--	--	--	--

Hrvatski		
ODRŽAVANJE		
<p>⚠ PAŽNJA - Zaustavite motor i ostavite ga da se ohladi. Čuvajte gorivo u području u kojem njegove pare neće doći u dodir s iskrama, plamenom, električnim motorima, prekidačima, pećima, itd. Namjestite tako da ne bi došlo do slučajne ozljede prolaznika. Čuvajte uređaj izvan dohvata djece i drugih neovlaštenih osoba.</p> <p>⚠ PAŽNJA! - Prilikom radova na održavanju obavezno stavite zaštitne rukavice. Nemojte pristupati radovima na održavanju ako je motor još uvijek vruć. Postupke održavanja treba obavljati s ugašenim motorom. Uvjerite se da prekidač stroja nije u položaju "STOP".</p> <ul style="list-style-type: none"> - Nepravilno održavanje i skidanje zaštitnih naprava može prouzročiti teške nesreće. - Nemojte upotrebljavati gorivo (mješavinu) za čišćenje obrezača. - Nemojte izvoditi zahvate ili vršiti popravke koji ne spadaju u uobičajeno održavanje. Obratite se ovlaštenim radionicama. <p>Podmazivanje savitljive osovine (sl. 17) Svakih 15-20 sati rada savitljivu osovinu treba podmazati kvalitetnom mašću koja sadrži molibdenov disulfid.</p> <ol style="list-style-type: none"> 1. Popustite vijak i maticu (A) pa izvucite prienosnu cijev. 2. Izvucite savitljivu osovinu (B) iz prienosne cijevi i podmažite je. 3. Ponovno uvucite savitljivu cijev (B) u prienosnu osovinu i pričvrstite je na dodatni dio pomoću vijka i matice (A). 4. Zategnite vijak i maticu (A). 		

Nederlands	Slovenščina	Svenska
<p align="center">ONDERHOUD - OPSLAG</p>	<p align="center">VZDRŽEVANJE - SKLADIŠČENJE</p>	<p align="center">UNDERHÅLL - FÖRVARING</p>
<p>BUITENGEWOON ONDERHOUD Om de twee jaar, of bij intensief gebruik aan het einde van elk seizoen, moet een algemene controle op het apparaat worden uitgevoerd door een gespecialiseerd technicus van het assistentienetwerk.</p> <p>⚠ LET OP! – Alle onderhoudswerkzaamheden die niet in deze handleiding worden beschreven, moeten door een erkende werkplaats worden verricht. Om een constante, reguliere werking van de blower te waarborgen, moeten er ORIGINELE VERVANGINGSONDERDELEN worden gebruikt wanneer er eventueel onderdelen moeten worden vervangen.</p> <p>⚠ Eventuele niet-geautoriseerde wijzigingen en/of niet-originele accessoires kunnen tot ernstige of dodelijke letsels leiden voor de gebruiker of voor derden.</p> <p>Wanneer het apparaat lange tijd niet gebruikt zal worden:</p> <ul style="list-style-type: none"> - Demonteer de blowerbuis en het mondstuk. - Ledig de brandstoftank en maak hem schoon in een goed geventileerde ruimte. - Bewaar het apparaat op een droge plaats, zo mogelijk niet rechtstreeks in contact met de grond, en uit de buurt van warmtebronnen. - Transporteer de bladblazer altijd met uitgeschakelde motor. Als de bladblazer getransporteerd moet worden op een voertuig, maak het apparaat dan stevig vast om kantelen, lekken van brandstof en schade aan de rotor te voorkomen. <p>SLOOP EN VERWERKING ALS AFVAL Een groot deel van de materialen de machine zijn voor vervaardiging van de verstuiver kunnen worden gerecycled; alle metalen (staal, aluminium, messing) kunnen worden afgeleverd bij een normaal verschrotingsbedrijf. Voor informatie dient u zich te richten tot de normale afvalophaaldienst in uw gebied. Bij de verwerking van het afval dat ontstaat door sloop van de machine moet rekening gehouden worden met het milieu, en moet worden voorkomen dat de grond, lucht en het water kunnen worden verontreinigd.</p> <p>In ieder geval moeten de geldende plaatselijke wetsvoorschriften op dit gebied in acht worden genomen.</p> <p>Bij machine sloop, moet u het label van de CE-markering samen met deze handleiding te vernietigen.</p>	<p>IZREDNI VZDRŽEVALNI POSEGI Na koncu sezone ob intenzivni rabi ali vsaki dve leti ob običajni uporabi, je priporočljiva splošna kontrola, ki naj bo izvedena ob priložnosti specializiranega strokovnjaka servisne mreže.</p> <p>⚠ OPOZORILO! – Vsa vzdrževalna opravila, ki niso posebej opisana v tem priročniku, mora izvajati pooblaščen servisna delavnica. Zagotovite si še naprej pravilno delovanje svojega puhalnika in uporabljajte samo ORIGINALNE NADOMESTNE DELE.</p> <p>⚠ Kakršnekoli nepooblaščen predelave in/ali uporaba neoriginalnih priključkov imajo lahko za posledico hude telesne poškodbe ali smrt uporabnika ali drugih oseb.</p> <p>Če bo stroj skladiščen za daljše obdobje:</p> <ul style="list-style-type: none"> - Snemite s puhalnika cev in šobo. - Izpraznite in očistite rezervoar za gorivo v dobro prezračenem prostoru. - Stroj hranite na suhem, naj ne bo v direktnem stiku z zemljo in naj bo daleč od vira toplote. - Pri prevozu puhalnika naj bo motor vselej ugasnjen. Pri prevozu na motornem vozilu puhalnik dobro pritrdite, da se ne more prevrniti, da iz njega ne izteče gorivo in da se ne poškoduje rotor. <p>RAZSTAVITEV IN ODLAGANJE Večina materialov, uporabljenih pri izdelavi stroja, je primernih za recikliranje; vse kovine (jeklo, aluminij, medenina) se lahko odpelje v običajni center za zbiranje in recikliranje odpadnega železa. Za dodatne informacije se obrnite na običajni center za zbiranje odpadkov v vašem območju. Odlaganje odpadnih delov odslužene naprave mora potekati na okolju prijazen način, brez onesnaževanja tal, zraka in vode.</p> <p>Vsekakor je treba upoštevati lokalne predpise, ki veljajo na tem področju.</p> <p>Po strojno rušenje, morate uničiti oznako CE skupaj s tem priročniku.</p>	<p>EXTRA UNDERHÅLL Låt en specialiserad fackman från en auktoriserad serviceverkstad göra en allmän kontroll av utrustningen varje år vid säsongens slut vid intensiv användning och vartannat år vid normal användning.</p> <p>⚠ WARNING! – Allt underhållsarbete som inte beskrivs i denna manual måste göras av en auktoriserad serviceverkstad. För att säkerställa att din blåsare fortsätter att fungera korrekt, använder du vid byte av defekta delar uteslutande ORIGINALRESERVDELAR.</p> <p>⚠ Eventuella ej auktoriserade ändringar och/eller användning av icke originaltillbehör kan orsaka allvarliga eller dödliga skador på operatören eller tredje part.</p> <p>Om maskinen ska stå stilla för längre perioder:</p> <ul style="list-style-type: none"> - Avlägsna blåsareröret och munstycket. - Töm och rengör bränsletanken på en väl ventilerad plats. - Förvara maskinen på en torr plats, om möjligt utan direkt kontakt med marken och långt från värmekällor. - Transportera alltid blåsaren med avstängd motor. När du utför en transport på ett fordon säkra blåsaren för att förhindra tippning, bränslespill och skador på fläkthjulet. <p>DEPONERING OCH SKROTNING Mycket av det material som används i maskinkonstruktion är återvinningsbart; Alla metaller (järn, aluminium, mässing) kan lämnas in till en återvinningsstation. Kontakta den normala sophanteringstjänsten i ditt område för information. Miljöhänsyn måste beaktas vid skrotning av maskinen så att mark, luft och vatten inte förorenas.</p> <p>Under alla omständigheter måste lokala lagar på området följas.</p> <p>Vid maskin rivning, måste du förstöra etiketten på CE-märkning tillsammans med den här handboken.</p>

ODRŽAVANJE - USKLADIŠTAVANJE**IZVANREDNO ODRŽAVANJE**

Preporučuje se - na kraju sezone kod intenzivne uporabe, a svake dvije godine kod uobičajenog korištenja - dati uređaj na opću provjeru specijaliziranom tehničaru naše servisne mreže.

⚠ PAŽNJA! - Sve radove na održavanju koji nisu navedeni u ovim uputstvima treba obaviti ovlaštena radionica. Imajte u vidu da se stalan i pravilan rad ispuhivača jamči jedino ako dopunske dijelove zamijenite isključivo **ORIGINALNIM DOPUNSKIM DIJELOVIMA.**

⚠ Eventualne neodobrene izmjene i/ili dodatni dijelovi mogu prouzročiti teške tjelesne ozljede ili čak smrt rukovatelja odnosno drugih osoba.

Ako stroj nećete upotrebljavati duže vrijeme:

- Razmontirajte cijev duhalicu i sapnicu.
- Na dobro prozračenom mjestu ispraznite i očistite spremnik za gorivo.
- Odložite stroj u suhoj prostoriji, po mogućnosti ne neposredno na pod i daleko od toplinskih izvora.
- Ispuhivač uvijek prenosite s ugašenim motorom. Prilikom prevoženja na nekom vozilu ispuhivač pravilno pričvrstite, kako bi spriječili prevrtanje, curenje goriva i oštećenje rotora.

RASHODOVANJE I ZBRINJAVANJE

Dobar dio materijala korištenih u proizvodnji stroja može se reciklirati; sve metale (čelik, aluminij, mesing) možete predati običnom sakupljalištu za spašavanje željeza.

Za informacije se obratite službi za sakupljanje otpada na vašem području.

Zbrinjavanje otpada dobivenog od rashodovanja ovog uređaja treba obaviti poštujući okoliš te spriječavajući zagađivanje tla, zraka i vode.

U svakom slučaju, treba poštivati lokalne zakone na snazi po tom pitanju.

Nakon strojnog rušenja, morate uništiti oznaku CE oznake, zajedno s ovom priručniku.

NL TECHNISCHE GEGEVENS**SLO TEHNIČNI PODATKI****S TEKNISKA DATA****BIH SRB
HR MNE TEHNIČKI PODACI**

MAXIMUM TOERENTAL/MIN. - NAJVEČJE ŠTEVILO OBRATOV NA MINUTO - NR. MAX. VARVTAL FÖR MOTOR - BR. OKRETAJA MOTORA MAKS.	min ⁻¹	7000
MINIMUM TOERENTAL/MIN. - NAJMANJŠE ŠTEVILO OBRATOV NA MINUTO - NR. MIN. VARVTAL - BR. OKRETAJA MINIMALNO	min ⁻¹	3000
VOLUMEDEBIET BLOWER - ZRAČNI CUREK PUHALNIKA - BLÅSARE LUFTFLÖDE - ZAPREMINSKI UČINAK ISPUHIVAČA	m ³ /h	600
MAXIMUM LUCHTSNELHEID - NAJVEČJA HITROST ZRAKA - MAXIMAL LUFTHASTIGHET - MAKSIMALNA BRZINA PROTJECANJA ZRAKA	m/s	60
GEWICHT ACCESSOIRE (GEWICHT VAN DE COMPLETE MACHINE) - TEŽA DODATKA (SKUPNA TEŽA NAPRAVE) - TILLBEHÖRETS VIKT (DEN KOMPLETTA MASKINENS VIKT) - TEŽINA DODATNOG DIJELA (TEŽINA CIJELOG STROJA) -	kg	1.5 (5.7) - PU 22 cc 1.5 (6.3) - PU 30 cc

NL TECHNISCHE GEGEVENS**SLO** TEHNIČNI PODATKI**S** TEKNISKA DATA**BIH** **SRB** **HR** **MNE** TEHNIČKI PODACI

					
			PU 22 cc	PU 30 cc	
GELUIDSDRUCK - AKUSTIČNI PRITISK - LJUDTRYCK - AKUSTIČNI PRITISAK	dB (A)	EN15503 EN 22868	93.4	95.8	*
ONNAUWKEURIGHEID - TOLERANCA - TVEKSAMHET - NESIGURNOST	dB (A)		1.6	2.0	*
HET GELUIDSNIVEAU WERD GEMETEN - IZMERJEN NIVO AKUSTIČNE MOČI - UPPMÄTT LJUDEFFEKTIVÅ - IZMJERENA RAZINA AKUSTIČNE SNAGE	dB (A)	2000/14/EC EN 22868 EN ISO 3744	102.0	105.2	
ONNAUWKEURIGHEID - TOLERANCA - TVEKSAMHET - NESIGURNOST	dB (A)		3.0	2.0	
GEGARANDEERD ACOUSTISCH VERMOGENSNIVEAU - ZAJAMČENI NIVO AKUSTIČNE MOČI - GARANTERAD LJUDEFFEKTSNIVÅ - RAZINA GARANTIRANE AKUSTIČNE SNAGE	dB (A)	2000/14/EC EN 22868 EN ISO 3744	105.0	107.0	
DE TRILLINGSINTENSITEIT - STOPNJA VIBRACIJ - VIBRATIONSNIVÅ - RAZINA VIBRIRANJA	m/s ²	EN15503 EN 22867 EN 12096	3.0 (Sx) 2.9 (Dx)	5.9 (Sx) 4.9 (Dx)	*
ONNAUWKEURIGHEID - TOLERANCA - TVEKSAMHET - NESIGURNOST	m/s ²	EN 12096	1.6 (Sx) 2.5 (Dx)	4.9 (Sx) 2.7 (Dx)	

*

NL - Gewogen gemiddelde waarden (1/7 minimum, 6/7 volle lading).**SLO** - Ponderirane povprečne vrednosti (1/7 najmanjši obrati, 6/7 polna obremenitev).**S** - Vägda genomsnittsvärden (1/7 lägsta varvtal, 6/7 full belastning).**BIH - SRB - HR - MNE** - Koeficijent srednjih vrijednosti

(1/7 minimalnog, 6/7 punog opterećenja).

CONFORMITEITS- VERKLARING	IZJAVA O SKLADNOSTI	EG-FÖRSÄKRAN OM ÖVERENSSTÄMMEELSE	IZJAVA SUGLASNOSTI		
Nederlands	Slovenščina	Svenska	Hrvatski		
Ondergetekende,	Spodaj podpisana odgovorna oseba podjetja	Den undertecknade,	Dolje potpisani,		
EMAK spa via Fermi, 4 - 42011 Bagnolo in Piano (RE) ITALY					
verklaart, onder eigen verantwoordelijkheid, dat de machine:	izjavljam na lastno odgovornost, da proizvod:	försäkrar på eget ansvar att maskinen:	objašnjava na osobnu odgovornost da stroj:		
1. Type: bladblazer	1. Vrsta motorja: puhalnik	1. Typ: blåsare	1. Vrsta: ispuhivač		
2. Merk: / Type:	2. Znamka: / Tip:	2. Varumärke: / Typ:	2. Marka: / Tip:		
D - BV					
3. serie - identificeren	3. serijska identifikacija	3. Serienummer	3. Identifikacija serije		
871 XXX 0001 - 871 XXX 9999					
voldoet aan de voorschriften van de richtlijn / verordening en latere wijzigingen of aanvullingen	je skladen z določbami Direktive/Uredbe in nadaljnjimi spremembami ali dopolnili	uppfyller kraven i direktivet / förordningen och efterföljande ändringar eller tillägg	sukladan odredbama Direktive/ Pravilnika i naknadnim izmjenama ili dopunama		
2006/42/EC - 2014/30/EU - 2000/14/EC - 2011/65/EU					
is conform de bepalingen van de volgende geharmoniseerde regelgeving:	v skladu je z odredbami sledečih usklajenih norm:	överensstämmer med föreskrifterna i följande harmoniserade standarder:	primjeren je odredbama sadržanim u slijedećim usklađenim propisima:		
EN 15503:2009+A2:2015 - EN 55012:2007+A1:2009 - EN ISO 14982:2009					

CONFORMITEITS- VERKLARING	IZJAVA O SKLADNOSTI	EG-FÖRSÅKRAN OM ÖVERENSSTÄMMELSE	IZJAVA SUGLASNOSTI		
Nederlands	Slovenščina	Svenska	Hrvatski		
Procedure om de gelijkvormigheid te evalueren werden nageleegd.	Postopki za vrednotenje skladnosti	Föreskrivet förfarande för bedömning av överensstämmelse har följts	Izvršeni su slijedeći postupci za određivanje primjerenosti		
Annex V - 2000/14/EC					
Het geluidsniveau werd gemeten	Izmerjen nivo akustične moči:	Uppmätt ljudeffektnivå	Izmjerena razina akustične snage		
102.0 dB(A) (PU 22 cc) - 105.2 dB(A) (PU 30 cc)					
Gegarandeerd acoustisch vermogensniveau:	Garantiran nivo akustične moči:	Garanterad ljudeffektnivå	Garantirana razina akustične snage:		
105.0 dB(A) (PU 22 cc) - 107.0 dB(A) (PU 30 cc)					

Gemaakt in / Izdelano v / Ort / Proizvedeno u: Bagnolo in piano (RE) Italy - via Fermi, 4

Datum / Päivämäärä / Datum / Data: 30/04/2022

Technische documentatie neergelegd op de Hoofdzetel. - Technische Directie
Tehnična dokumentacija je shranjena na upravnem sedežu. - Tehnična direkcija
Teknisk dokumentation arkiverad på det administrativa sätet. - Teknisk riktning
Tehnička dokumentacija je pohranjena u administrativnom sjedištu. - Tehnička uprava



Luigi Bartoli - C.E.O.

ONDERHOUDSTABEL

Wij wijzen u erop dat de volgende onderhoudsintervallen alleen van toepassing zijn bij de normale werkingscondities. Als uw dagelijkse werkzaamheden intensiever zijn dan normaal, moeten de onderhoudsintervallen elkaar sneller opvolgen.		Vóór ieder gebruik	Na elke bijvulbeurt	Wekelijks
Volledige machine	Inspecteren: lekkages, barsten en slijtage	X	X	
Alle toegankelijke schroeven en moeren	Inspecteren en opnieuw aanspannen			X

PREGLED VZDRŽEVANJA

Upoštevajte, da navedeni intervali vzdrževanja veljajo samo v normalnih delovnih razmerah. Če je vaše vsakodnevno delo bolj zahtevno od normalnega, je treba intervale vzdrževanja ustrezno skrajšati.		Pred vsako uporabo	Po vsakem dolivanju goriva	Tedensko
Kompleten stroj	Preglejte: tesnenje, razpoke, obrabljenost	X	X	
Vse dosegljive vijake in matice	Preglejte in dodatno pritegnite			X

UNDERHÅLLSTABELL

Vänligen notera att följande underhållsintervaller gäller enbart normala funktionsvillkor. Om ditt dagliga arbete är mer krävande än normalt ska underhållsintervallen minska i motsvarande grad.		Före varje användning	Efter varje stopp för påfyllning	Veckovis
Undersök hela	maskinen: läckage, sprickor och förlitningar	X	X	
Alla åtkomliga bultar och muttrar	Inspektera och skruva åt på nytt			X

TABLICA ODRŽAVANJA

Molimo zapazite da se naredni razmaci održavanja primjenjuju jedino pri normalnim uvjetima rada. Ukoliko je vaša svakodnevna radna aktivnost teža od normalne, razmake između održavanja morate sukladno skratiti.		Prije svakog korištenja	Poslije svake pauze u svrhe dolijevanja goriva	Tjedno
Kompletan stroj	Pregledajte radi: curenja, pukotina i istrošenosti	X	X	
Svi dostupni vijci i matice	Pregledajte i ponovno zategnite			X

OPLOSSEN VAN PROBLEMEN



WAARSCHUWING: zet het apparaat altijd uit en koppel de bougie los voordat u de aanbevolen corrigerende maatregelen in onderstaande tabel uitvoert, behalve als gevraagd wordt om het apparaat aan te zetten.

Als alle mogelijke oorzaken nagegaan zijn en het probleem nog steeds niet is opgelost, neem dan contact op met een erkend reparatiecentrum. Als u een probleem heeft dat niet in deze tabel staat, neem dan contact op met een erkend reparatiecentrum.

PROBLEEM	MOGELIJKE OORZAKEN	OPLOSSING
De motor start en draait, maar de luchtstroom is beperkt	<ol style="list-style-type: none"> 1. Beschermrooster verstopt 2. Rotor beschadigd 3. Slakkenhuis en buizen verstopt 	<ol style="list-style-type: none"> 1. Beschermrooster schoonmaken 2. Neem contact op met een erkende hersteller 3. Schoonmaken

PROBLEMLÖSNING



VARNING: stanna alltid enheten och skruva loss tändstiftet innan du utför alla korrigerande tester rekommenderade i nedanstående tabell, förutom när funktion av enheten krävs.

När alla möjliga orsaker har kontrollerats och problemet inte är löst, vänd dig till ett auktoriserat servicecentra. Om ett problem skulle inträffa som inte finns angivet i den här tabellen, vänd dig till ett auktoriserat servicecentra.

PROBLEM	MÖJLIGA ORSAKER	LÖSNING
Motorn startar och fungerar, men luftflödet är reducerat	<ol style="list-style-type: none"> 1. Skyddsgaller tilltäppt 2. Fläkthjul skadat 3. Fläkthus och rör tilltäppta 	<ol style="list-style-type: none"> 1. Rengör skyddsgaller 2. Vänd dig till ett auktoriserat servicecentra 3. Rengör

ODPRAVA PROBLEMOV



POZOR: vselej ugasnite stroj in snemite kabel z vžigalne svečke, preden se lotite katerihkoli preizkusov za odpravo motenj, navedenih v tabeli, razen v tistih primerih, ko se zahteva delovanje stroja.

Ko preverite vse možne vzroke in če motnja ni odpravljena, se obrnite na pooblaščen servisno službo. V kolikor naletite na problem, ki v tabeli ni naveden, se obrnite na pooblaščen servisno službo.

PROBLEM	MOŽNI VZROKI	ODPRAVA
Motor steče in deluje, a količina izpihanega zraka je majhna	<ol style="list-style-type: none"> 1. Zamašena zaščitna mrežica 2. Poškodovan rotor 3. Zamašeno ohišje turbine in cevi 	<ol style="list-style-type: none"> 1. Očistite zaščitno mrežico 2. Obrnite se na pooblaščen servisno službo 3. Očistite

OTKLANJANJE KVAROVA



PAŽNJA: uvijek zaustavite uređaj i otkaçite svjećicu prije vršenja svih preporučenih pokušaja ispravaka iz donje tablice, osim ako se ne zahtijeva da uređaj bude u pogonu.

Ukoliko ste provjerali sve moguće uzročnike, a problem je ostao neriješen, posavjetujte se s ovlaštenim centrom za tehničku pomoć. Ako se radi o problemu koji nije naveden u ovoj tablici, posavjetujte se s ovlaštenim centrom za tehničku pomoć.

PROBLEM	MOGUĆI UZROCI	RJEŠENJE
Motor se pokreće i radi, ali je tok zraka smanjen	<ol style="list-style-type: none"> 1. Začepljena zaštitna rešetka 2. Oštećen rotor 3. Začepljena pužnica i cijevi 	<ol style="list-style-type: none"> 1. Očistite zaštitnu rešetku 2. Stupite u vezu s ovlaštenim centrom za tehničku pomoć 3. Očistite

Nederlands	Slovenščina	Svenska
<p align="center">GARANTIEBEWIJS</p>	<p align="center">GARANCIJSKI LIST</p>	<p align="center">GARANTIBEVIS</p>
<p>Deze machine is ontworpen en vervaardigd volgens de modernste productietechnieken. De fabrikant geeft een garantie van 24 maanden vanaf de aankoopdatum op de eigen producten voor privé-/hobbygebruik. De garantie is beperkt tot 12 maanden bij professioneel gebruik.</p> <p>Algemene garantievoorwaarden</p> <ol style="list-style-type: none"> De garantie wordt toegekend vanaf de aankoopdatum. De fabrikant vervangt gratis de defecte onderdelen die te wijten zijn aan fouten van het materiaal, bewerkingen en productie middels het distributienet en de technische service. De garantie ontnemt de gebruiker niet de wettelijke rechten uit het burgerlijk wetboek tegen de gevolgen van defecten of onvolkomenheden die door het verkochte product veroorzaakt worden. Het technisch personeel grijpt zo snel mogelijk in binnen de tijdslimieten die uit organisatorisch oogpunt mogelijk zijn. Voor het aanvragen van servicewerkzaamheden die onder de garantie vallen dient u het hieronder weergegeven garantiebewijs aan het bevoegde personeel te tonen. Het garantiebewijs moet een stempel van de verkoper dragen, geheel ingevuld zijn en begeleid worden door de factuur of de fiscaal verplichte kassabon met de aankoopdatum. De garantie vervalt bij: <ul style="list-style-type: none"> Overduidelijk gebrek aan onderhoud, Onjuist gebruik van het product of sabotage, Gebruik van ongeschikte smeermiddelen of brandstoffen, Gebruik van niet originele vervangingsonderdelen of accessoires, Werkzaamheden die verricht zijn door onbevoegd personeel. De verbruiksmaterialen en de onderdelen die onderhevig zijn aan normale slijtage vallen niet onder de garantie. Bijwerkingen en verbeteringen van het product vallen niet onder de garantie. De garantie dekt geen afstel- en onderhoudswerkzaamheden die tijdens de garantieperiode nodig mochten zijn. Eventuele beschadigingen die tijdens het transport zijn veroorzaakt moeten onmiddellijk aan de transporteur worden gemeld op straffe van verval van de garantie. Voor de motoren van andere merken (Briggs & Stratton, Subaru, Honda, Kipor, Lombardini, Kohler, enz.) die op onze machines zijn gemonteerd geldt de garantie die door de fabrikant van de motor is gegeven. De garantie dekt geen eventuele directe of indirecte beschadigingen die aan personen of voorwerpen worden aangericht als gevolg van defecten of langdurige inactiviteit van de machine. 	<p>Ta stroj je bil zasnovan in izdelan po najsodobnejših proizvodnih postopkih. Izdelovalec nudi garancijo za svoje izdelke za čas 24 mesecev od nakupa za zasebno ali uporabo v prostem času. Za profesionalno uporabo garancija velja le za 12 mesecev.</p> <p>Splošni garancijski pogoji</p> <ol style="list-style-type: none"> Garancija se prizna od datuma nakupa. Proizvajalec preko prodajne mreže in servisne mreže brezplačno zamenja okvarjene dele, kjer so se pokazale napake v materialu, obdelavi ali proizvodnji. Garancija kupcu ne jemlje zakonskih pravic, ki jih predvideva civilni zakonik, za posledice pomanjkljivosti ali napak kupljenega blaga. Tehnično osebje bo glede na svoje organizacijske možnosti posredovalo v najkrajšem možnem času. Pri uveljavljanju garancijskega zahtevka, je treba pooblaščenemu osebu predložiti spodaj navedeni, pravilno izpolnjeni garancijski list z žigom prodajalca, kateremu je treba priložiti še račun ali blagajniški odrezek, ki potrjuje datum nakupa. Garancija ni veljavna v naslednjih primerih: <ul style="list-style-type: none"> Očitno pomanjkanje vzdrževalnih posegov, Nepravilna uporaba izdelka ali nedovoljeni posegi, Uporaba neprimerni maziv ali goriv, Uporaba neoriginalnih nadomestnih delov ali dodatne opreme, Posegi, opravljeni s strani nepooblaščenih oseb. Proizvajalec ne nudi garancije za potrošne materiale. Garancija ne velja za posodobitve in izboljšave izdelka. Garancija ne krije nastavitve in vzdrževalnih posegov, ki bi morali biti izvedeni v času veljavnosti garancije. Morebitno povzročeno škodo med prevozom je treba takoj prijaviti prevozniku, sicer garancija preneha veljati. Za motorje drugih znamk (Briggs & Stratton, Subaru, Honda, Kipor, Lombardini, Kohler, itd.), ki jih vgrajujemo v naše stroje, velja garancija, ki jo podajo izdelovalci motorja. Garancija ne krije morebitne posredne ali neposredne škode, ki bi bila povzročena na osehah ali stvareh zaradi okvare stroja ali ki bi bila posledica daljše neuporabe stroja. 	<p>Denna maskin har formgivits och tillverkats med avancerad och modern produktionsteknik. När produkten används för privatbruk eller hobbybruk gäller tillverkarens produktgaranti i 24 månader, räknat från och med inköpsdatum. Garantin är begränsad till 12 månader vid yrkesbruk.</p> <p>Allmänna garantivillkor</p> <ol style="list-style-type: none"> Garantin är giltig från och med inköpsdatum. Tillverkaren byter kostnadsfritt ut delar som har defekter i material, bearbetning eller tillverkning genom sitt nät av försäljnings- och servicefirmor. Garantikontraktet fräntar inte köparen de i civilrätten fastslagna lagliga rättigheterna mot verkningar av defekter eller fel på den sålda produkten. Fel åtgärdas så snart som möjligt av servicefirmans personal, i mån av tid och med hänsyn tagen till servicefirmans organisation. För att kunna begära service under garantitiden måste användaren visa upp nedanstående garantibevis med återförsäljarens stämpel. Garantibeviset skall vara ifyllt i alla sina delar och åtföljas av en faktura eller ett kvitto eller annan handling där inköpsdatum framgår. Garantin upphör att gälla i följande fall: <ul style="list-style-type: none"> Bristande underhåll, Felaktig användning av maskinen eller otillåtna ändringar på maskinen, Användning av fel typ av smörjmedel eller bränsle, Användning av icke original reservdelar eller tillbehör, Reparationer eller andra arbeten som har utförts av icke auktoriserad servicepersonal. Tillverkarens garanti gäller inte förbrukningsartiklar eller komponenter som normalt utsätts för slitage vid användningen. Garantin gäller inte uppdateringar eller förbättringar av produkten. Garantin täcker inte de justeringar eller det underhåll som eventuellt kan krävas under garantiperioden. Transportören måste omedelbart informeras om eventuella skador som har uppkommit under transporten. Om så inte sker blir garantin ogiltig. För motorer av andra varumärken (Briggs & Stratton, Subaru, Honda, Kipor, Lombardini, Kohler, osv.) som monteras på våra produkter gäller den garanti som motortillverkaren utställer. Garantin täcker inte direkta eller indirekta personskadorna eller skador på föremål som försakas av defekter på maskinen eller som följer av ett längre påtvingat avbrott i användningen av maskinen.

<p>MODEL - MODEL</p> <p>_____</p> <p>SERIAL No SERIJSKA ŠTEVILKA</p> <p>_____</p> <p>GEKOCHT DOOR - KUPEC</p> <p>_____</p> <p>_____</p> <p>_____</p>	<p>DATUM - DATUM</p> <p>_____</p> <p>_____</p> <p>VERKOPER - POOBLAŠČENI PRODAJALEC</p> <p>_____</p> <p>_____</p>	<p>MODELL</p> <p>_____</p> <p>_____</p> <p>SERIENUMMER</p> <p>_____</p> <p>KÖPT AV</p> <p>_____</p> <p>_____</p> <p>_____</p>	<p>DATUM</p> <p>_____</p> <p>_____</p> <p>ÅTERFÖRSÄLJARE</p> <p>_____</p> <p>_____</p>
---	---	--	--

Niet verzenden! Voeg dit bewijs uitsluitend bij het aanvraagformulier om technische garantiewerkzaamheden.

Ne pošiljajte! Priložite le ob morebitnem uveljavljanju garancijskega zahtevka.

Skicka inte! Bifoga endast begäran om teknisk garanti.

GARANTNI LIST

Ovaj je ispuhivač zamišljen i proizveden upotrebljavajući najmodernije tehničke postupke. Proizvođač daje garanciju za vlastite proizvode u trajanju od 24 mjeseca od datuma kupnje, za korištenje u privatne svrhe ili kao hobi. U slučaju profesionalne uporabe garancija vrijedi samo 12 mjeseci.

Opći uvjeti garancije

- 1) Garancija stupa na snagu od datuma kupnje proizvoda. Proizvođač preko svoje prodajne mreže i tehničkih servisa besplatno zamjenjuje dijelove zbog neispravnosti materijala, radnih ili proizvodnih postupaka. Garancija ne uskrađuje kupcu zakonska prava predviđena građanskim zakonikom za posljedice prouzročene nepravilnošću ili nepropisnošću prodanih proizvoda.
- 2) Tehničko osoblje će vas posjetiti u što kraćem vremenskom roku, sukladno s već programiranim radnim obvezama.
- 3) **Kod zahtjeva za servisiranje pod garancijom, ovlaštenom osoblju trebate pokazati potpuno ispunjen donji garancijski list s pečatom prodajnog mjesta i s priloženim računom o kupnji ili porezno važećim kontrolnim listićem blagajne, koji potvrđuju datum kupnje.**
- 4) Garancija nije više važeća u slijedećim slučajevima:
 - očito pomanjkanje održavanja,
 - nepropisno korištenje ili prepravljavanje proizvoda,
 - upotreba neprikladnih motornih ulja ili goriva,
 - neupotrebljavanje originalnih rezervnih dijelova ili dodatne opreme,
 - popravci izvršeni od strane neovlaštenog osoblja.
- 5) Proizvođač ne pruža garanciju za potrošni materijal niti za dijelove izložene uobičajenom habanju tijekom rada.
- 6) Garancija ne obuhvaća radove na dotjerivanju ili preinačenju proizvoda
- 7) Garancija ne pokriva razna podešavanja ni radove na održavanju kojima se pristupa tijekom garantnog roka.
- 8) Eventualne štete prouzročene tijekom transporta moraju se odmah prijaviti prevozniku, u protivnom slučaju garancija neće biti važeća
- 9) Za motore drugih proizvođača (Briggs & Stratton, Subaru, Honda, Kipor, Lombardini, Kohler, itd.) koji se montiraju na našim uređajima, vrijedi garancija koju izdaju pojedini proizvođači motora.
- 10) Garancija ne pokriva izravnu ni neizravnu štetu nanešenu osobama ili stvarima, a do koje je došlo uslijed kvara na stroju ili je posljedica prisilnog i produženog nekorištenja stroja.

MODEL

DATUM

SERIJSKI BROJ

ZASTUPNIK

KUPAC

Nemojte slati! Priložite eventualnom zahtjevu tehničke garancije.

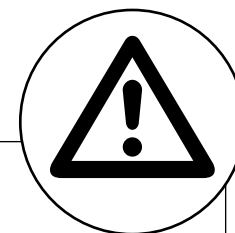

- NL** **WAARSCHUWING:** Deze handleiding moet gedurende de hele levensduur bij het apparaat blijven.
- SLO** **OPOZORILO!** - Ta Priročnik za uporabnika mora ostati z napravo skozi njeno celotno življenjsko dobo.
- S** **VARNING** - Denna handbok måste åtfölja maskinen under maskinens hela livstid.
- BIH**
SRB
HR
MNE **PAŽNJA!** - Ovaj priručnik treba čuvati zajedno sa strojem tijekom čitavog njegovog radnog vijeka.

EMAK S.p.A.

42011 Bagnolo in Piano (RE) Italy

www.myemak.com

www.youtube.it/EmakGroup