

# GS 180 E - GS 200 E

**RO** MANUAL DE UTILIZARE ȘI ÎNTREȚINERE

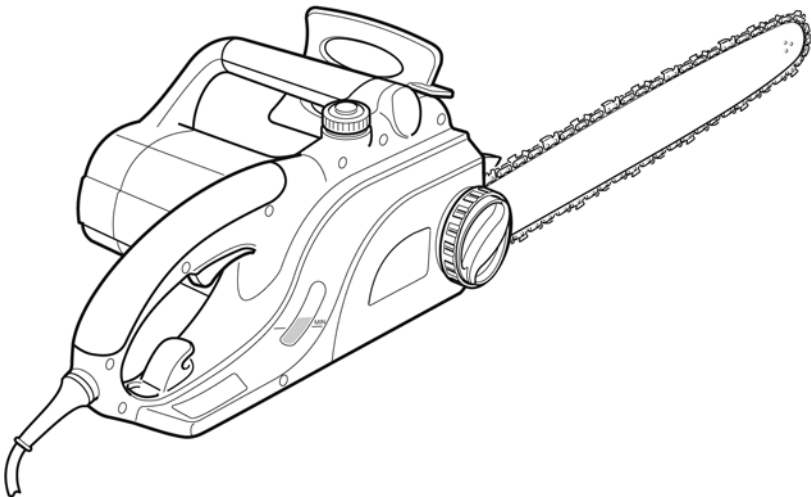

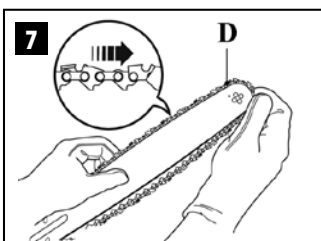

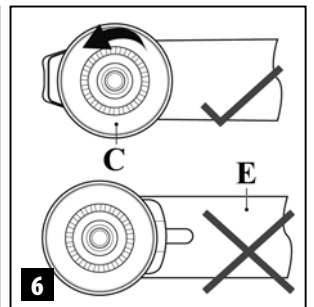
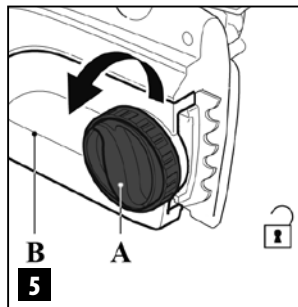
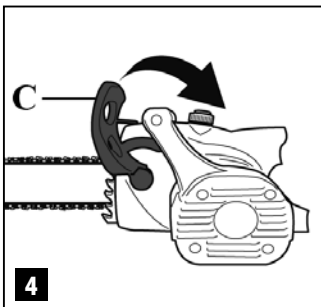
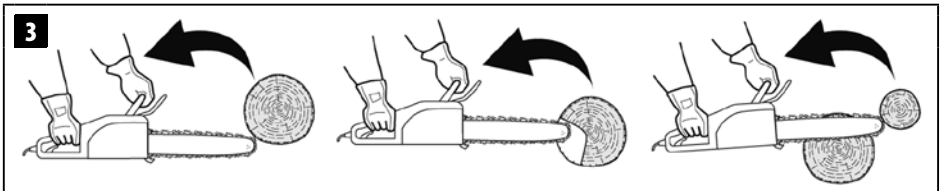
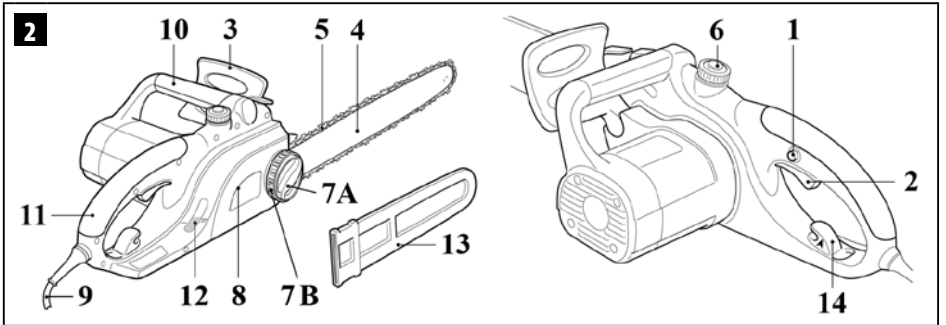
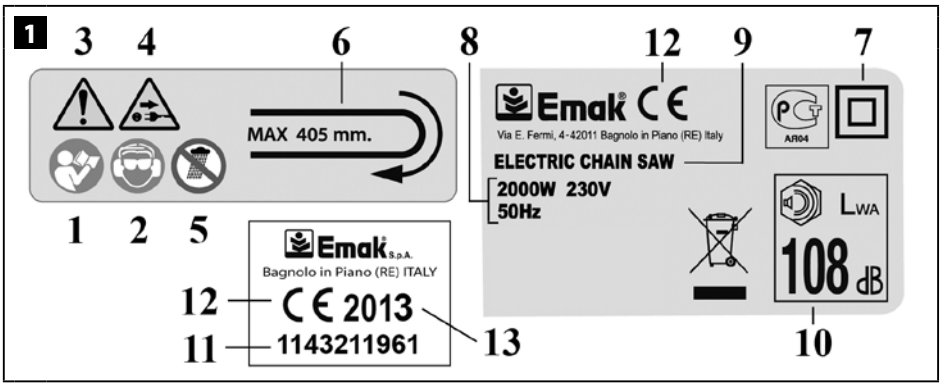

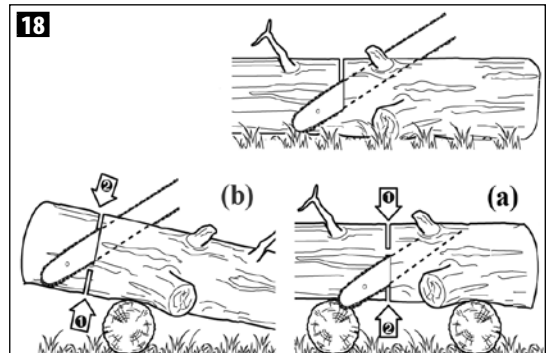
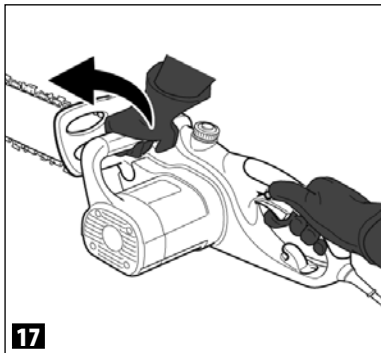
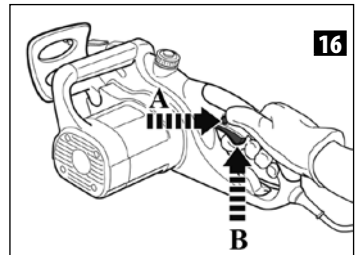
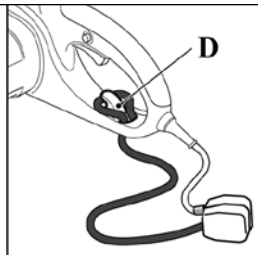
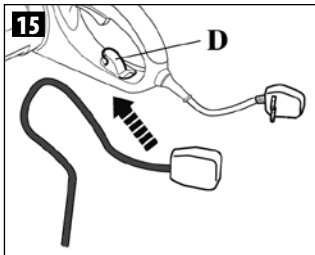
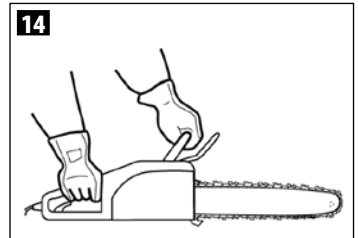
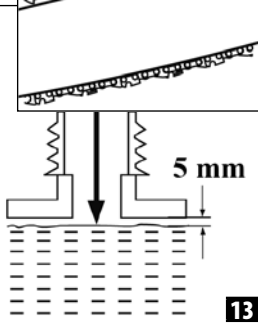
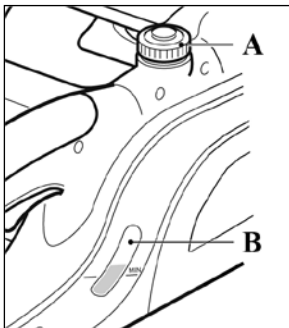
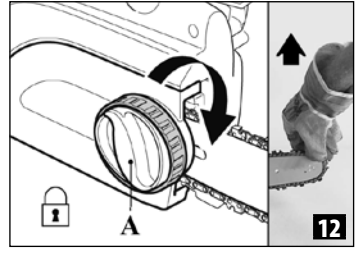
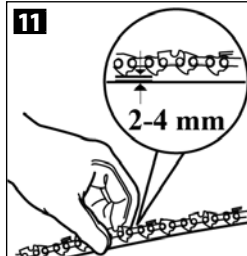
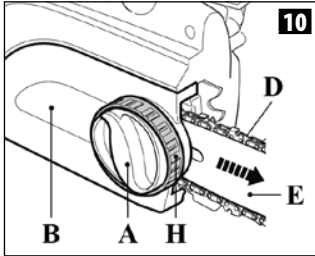
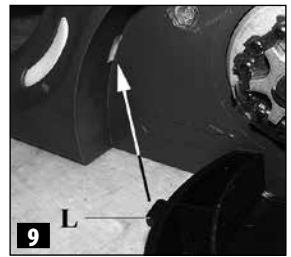
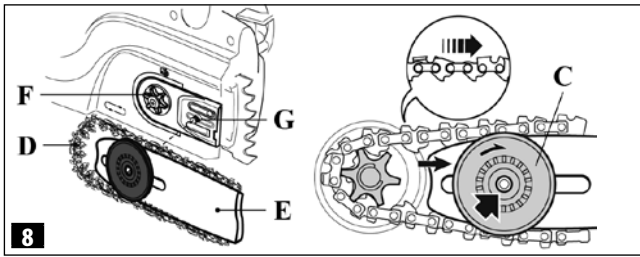

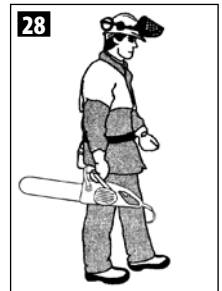
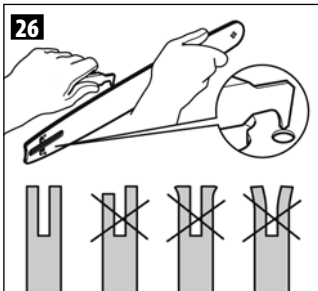
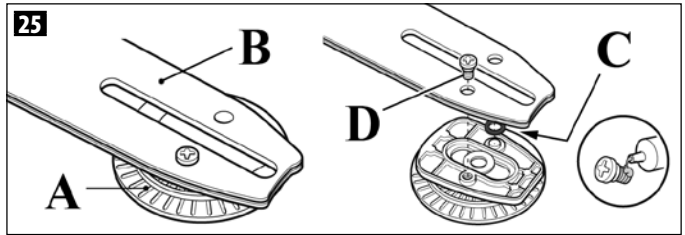
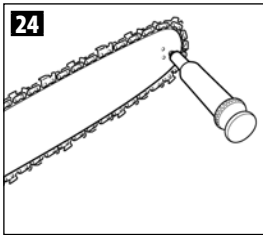
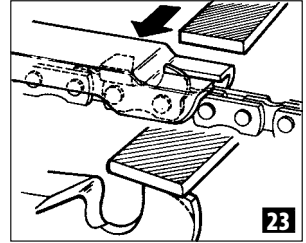
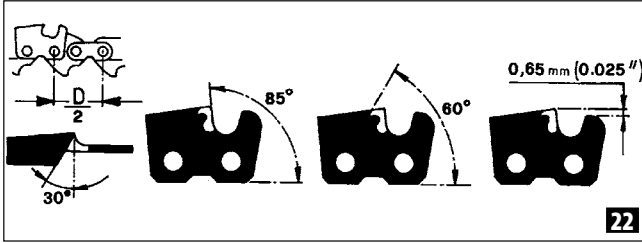
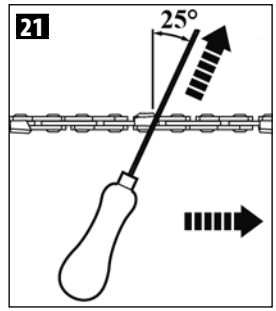
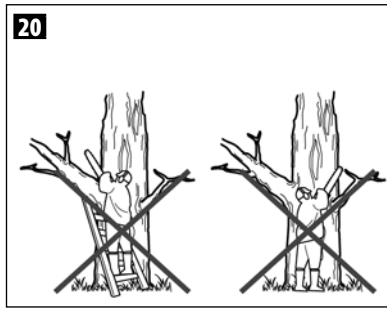
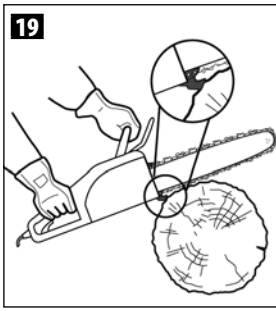



## TRADUCERE INSTRUCȚIUNI INIȚIALE

### INTRODUCERE

Pentru o utilizare corectă a mașinii și pentru a evita accidentele, nu începeți lucrul fără a citi în prealabil acest manual, cu cea mai mare atenție. În acest manual veți găsi explicații privind funcționarea diferitelor componente și instrucțiuni privind verificările necesare și întreținerea.

**N.B. Descrierile și ilustrațiile din acest manual nu îl angajează cu nimic pe producător. Firma își rezervă dreptul de a aduce eventuale modificări, fără a-și lua angajamentul de a actualiza de fiecare dată acest manual.**

În afara instrucțiunilor referitoare la utilizare și întreținere, acest manual conține și informații cărora trebuie să li se acorde o atenție specială. Aceste informații sunt marcate cu simbolurile descrise în continuare:

**ATENȚIE:** când există riscul de accidente sau de leziuni personale, inclusiv mortale, sau riscul de a se aduce pagube grave bunurilor.

**AVERTIZARE:** când există riscul de a se aduce pagube aparatului sau componentelor acestuia.

#### ATENȚIE

**PERICOL DE DIMINUARE A AUZULUI**  
ÎN CONDIȚII NORMALE DE UTILIZARE, ACEST APARAT POATE FACE CA OPERATORUL SĂ FIE SUPUS UNUI NIVEL DE EXPUNERE PERSONALĂ ZILNICĂ LA ZGOMOT EGALĂ CU SAU MAI MARE DE **85 dB (A)**

### CUPRINS

1. EXPLICAȚIE SIMBOLURI ȘI RECOMANDĂRI PRIVIND SIGURANȚA	7
2. COMPONENTELE FERĂSTRĂULUI ELECTRIC	8
3. NORME DE SIGURANȚĂ	8
4. MONTAREA ȘINEI ȘI A LANȚULUI	12
5. PORNIREA	13
6. OPRIREA MOTORULUI	14
7. UTILIZAREA	15
8. ÎNTREȚINEREA	16
9. DEPOZITAREA	18
10. DATE TEHNICE	19
11. DECLARAȚIE DE CONFORMITATE	20
12. CERTIFICAT DE GARANȚIE	21
13. REZOLVAREA PROBLEMELOR	22

## 1. EXPLICAȚIE SIMBOLURI ȘI RECOMANDĂRI PRIVIND SIGURANȚA (Fig.1)

1. Citiți manualul de utilizare și întreținere înainte de a utiliza acest aparat.
2. Purtați ochelari de protecție și căști.
3. Acest simbol indică Atenție și Avertizare
4. Scoateți imediat ștecherul din priză în cazul în care cablul electric este deteriorat sau tăiat.
5. Nu expuneți ferăstrăul electric la ploaie sau la condiții de umiditate ridicată
6. Sensul de rotație al lanțului. Lungime max. de tăiere
7. Dispozitiv cu dublă izolare
8. Date tehnice
9. Tipul de aparat: **FERĂSTRĂU ELECTRIC CU LANȚ**
10. Nivel de putere acustică garantat
11. Numărul de serie
12. Marcaj CE de conformitate
13. An de producție

### INFORMAȚII PENTRU UTILIZATORI



*În conformitate cu Directivele 2011/65/CE și 2012/19/CE, referitoare la reducerea utilizării substanțelor periculoase în aparatele electrice și electronice, precum și la eliminarea deșeurilor.*

Simbolul pubelei barate de pe aparat indică faptul că produsul, la terminarea vieții utile, **trebuie** să fie eliminat separat față de celelalte deșeuri.

Prin urmare, utilizatorul va trebui să predea aparatul care nu mai este utilizat către centrele corespunzătoare de colectare diferențiată a deșeurilor electronice și electrice, sau să-l predea vânzătorului în momentul cumpărării unui **nou aparat de tip echivalent, în raport de unu la unu.**

Colectarea diferențiată corespunzătoare, pentru trimiterea ulterioară a aparatului casat spre a fi reciclat, tratat și eliminat în mod compatibil cu mediul înconjurător, contribuie la evitarea posibilelor efecte negative asupra mediului și asupra sănătății persoanelor și favorizează reciclarea materialelor din care e fabricat aparatul.

Eliminarea ilegală a produsului de către utilizator duce la aplicarea sancțiunilor prevăzute de legislația națională.

## 2. COMPONENTELE FERĂSTRĂULUI ELECTRIC (Fig. 2)

1. Manetă de siguranță
2. Întrerupător de funcționare
3. Manetă comandă frână lanț
4. Șină de ghidare
5. Lanț
6. Bușon rezervor ulei
- 7A. Buton de fixare a carterului lanțului
- 7B. Manșon de întindere a lanțului
8. Carterul lanțului
9. Cablu - ștecher de conectare
10. Mânerul anterior
11. Mânerul posterior
12. Nivelul uleiului
13. Apărătoarea șinei
14. Cârlig pentru fixarea cablului

## 3. NORME DE SIGURANȚĂ

 **Avertizări referitoare la siguranța generală a uneltei**

 **ATENȚIE - Citiți toate avertizările și toate instrucțiunile.** *Nerespectarea avertizărilor și a instrucțiunilor poate duce la producerea de șocuri electrice, de incendii și/sau de răni grave.*

**Păstrați toate avertizările și instrucțiunile, pentru a le consulta și pe viitor.**

Termenul "unelte electrice" din măsurile de precauție se referă la uneltele electrice acționate prin intermediul conectării la rețea (cu cablu) sau acționate de baterie (fără cablu).

### 1) Siguranța zonei de lucru

- a) **Aveți grijă ca zona de lucru să fie curată și bine iluminată.** *Zonele aglomerate și/sau prost iluminate pot crea riscul de accidente.*
- b) **Nu puneți în funcțiune uneltele electrice în locuri cu atmosferă explozivă, de exemplu în prezența lichidelor, a gazelor sau a pulberilor inflamabile.** *Uneltele electrice pot crea scântei care pot provoca aprinderea pulberilor sau a gazelor.*
- c) **Nu lăsați copiii și alte persoane să se apropie în timpul funcționării unei unelte electrice.** *Dacă vi se distrage*

*atenția, puteți pierde controlul asupra uneltei.*

### 2) Siguranța electrică

- a) **Ștecherul uneltei electrice trebuie să corespundă cu priza. Nu trebuie să modificați niciodată ștecherul, în niciun mod. Nu utilizați adaptoare pentru uneltele electrice dotate cu împământare (masă).** *Ștecherele nemodificate și prizele corespunzătoare reduc riscul de electrocutare.*
- b) **Evitați contactul dintre corpul dv. și suprafețele legate la pământ sau la masă, de exemplu țevi, calorifere, aragaze și frigider.** *În cazul în care corpul dv. este legat la pământ sau la masă, crește riscul de electrocutare.*
- c) **Nu expuneți uneltele electrice la ploaie și nu le utilizați în locuri umede.** *Pătrunderea apei într-o unealtă electrică mărește riscul de electrocutare.*
- d) **Nu tratați cablul în mod neadecvat. Nu folosiți niciodată cablul pentru a transporta, a trage sau a scoate din priză unealta electrică. Țineți cablul departe de căldură, ulei, muchii ascuțite sau piese în mișcare.** *Cablurile deteriorate sau încurcate măresc riscul de șoc electric.*
- e) **Când utilizați o unealtă electrică la exterior, folosiți un prelungitor adecvat pentru utilizarea la exterior.** *Folosirea unui cablu adecvat reduce riscul de șoc electric.*
- f) **Dacă nu puteți evita să utilizați unealta electrică într-un loc umed, folosiți o sursă de alimentare protejată de un întrerupător diferențial (RCD).** *Utilizarea unui întrerupător diferențial reduce riscul de șoc electric.*

### 3) Siguranța personală

- a) **Fiți întotdeauna atenți, aveți grijă la ceea ce faceți și urmați ceea ce vă dictează bunul simț atunci când folosiți unelte electrice. Nu folosiți unelte electrice când sunteți oboșiți sau când vă aflați sub influența drogurilor, a alcoolului sau dacă ați luat medicamente.** *Un moment de neatenție în timpul utilizării uneltelor electrice poate provoca răni personale grave.*



**b) Folosiți echipament de protecție personală. Purtați întotdeauna echipament de protecție pentru ochi.**

*Dispozitivele de protecție precum măștile împotriva prafului, încălțămintea de siguranță antiderapantă, casca de siguranță sau dispozitivele de protecție pentru urechi reduc riscul de a suferi răniri.*

**c) Evitați pornirea accidentală.**

*Asigurați-vă că întrerupătorul este în poziția Oprit înainte de a conecta unealta la rețeaua electrică și/sau la grupurile de baterii, înainte de a o ridica sau a o transporta. Dacă transportați uneltele electrice ținând degetul pe întrerupător sau în timp ce sunt conectate la rețea, cu întrerupătorul în poziția Pornit, se pot produce accidente.*

**d) Înlăturați orice cheie de reglare înainte de a porni unealta electrică. O cheie lăsată cuplată la o parte a uneltei electrice care are mișcare de rotație poate provoca răniri personale.**

**e) Nu vă întindeți. Sprijiniți-vă bine pe picioare și păstrați-vă echilibrul întotdeauna. Acest lucru permite un control mai bun asupra uneltei electrice în situații neașteptate.**

**f) Îmbrăcați-vă în mod corespunzător. Nu purtați haine largi sau bijuterii. Aveți grijă ca părul, hainele și mânușile să nu ajungă în apropiere pieselor în mișcare. Hainele largi, bijuteriile sau părul lung se pot prinde în părțile în mișcare.**

**g) Dacă există dispozitive care trebuie conectate la instalații pentru extragerea și colectarea prafului, asigurați-vă că sunt conectate și utilizate în mod corect. Utilizarea acestor dispozitive poate reduce riscurile legate de prezența prafului.**

**4) Utilizarea și întreținerea uneltelor electrice**

**a) Nu forțați unealta electrică. Utilizați unealta electrică adecvată pentru operația care trebuie efectuată. Unealta electrică adecvată vă permite să efectuați operațiile de lucru cu o eficiență și o siguranță sporite, rămânând în limitele parametrilor de utilizare prevăzuți.**

**b) Nu folosiți unealta electrică dacă întrerupătorul de pornire și de oprire nu poate fi acționat corect. Uneltele**

*electrice care nu pot fi controlate de la întrerupător sunt periculoase și trebuie să fie reparate.*

**c) Deconectați ștecherul de la rețeaua de alimentare și/sau deconectați grupul de baterii de la unealta electrică înainte de a efectua operații de reglare, înainte de a schimba accesoriile sau de a depozita uneltele electrice. Aceste măsuri de siguranță preventive reduc riscul de pornire accidentală a uneltei electrice.**

**d) Păstrați uneltele electrice neutilizate în locuri în care să nu fie la îndemâna copiilor și nu lăsați persoanele care nu sunt familiarizate cu uneltele electrice sau care nu cunosc aceste instrucțiuni să le folosească. Uneltele electrice sunt periculoase dacă sunt utilizate de persoane neinstruite.**

**e) Efectuați întreținerea necesară a uneltelor electrice. Verificați eventuala montare greșită sau blocare a pieselor în mișcare, defectarea pieselor și orice alte situații care ar putea afecta funcționarea uneltelor electrice. Dacă sunt deteriorate, duceți unealta electrică la reparat înainte de a o utiliza. Multe accidente sunt cauzate de uneltele electrice prost întreținute.**

**f) Păstrați organele de tăiere curate și ascuțite. Organele de tăiere în stare bună de întreținere și cu muchiile tăietoare bine ascuțite au mai puține probabilități de a se bloca și pot fi controlate mai ușor.**

**g) Utilizați unealta electrică, accesoriile etc. în conformitate cu aceste instrucțiuni și în modul prevăzut pentru tipul specific de unealtă electrică, ținând cont de condițiile de lucru și de operațiile pe care trebuie să le efectuați. Utilizarea unei unelte electrice pentru operații diferite de cele prevăzute poate duce la apariția de situații periculoase.**

**5) Asistența**

**a) Cereți ca unealta electrică să fie reparată numai de tehnicieni calificați, care să folosească numai piese de schimb originale. Acest lucru garantează siguranța permanentă a uneltei electrice.**

## **Avertizări legate de siguranța ferăstraielor cu lanț:**

- **Nu apropiați nicio parte a corpului de lanțul cu dinți tăietori, în timp ce ferăstrăul cu lanț este în funcțiune.** Înainte de a porni ferăstrăul cu lanț, asigurați-vă că lanțul cu dinți tăietori nu este în contact cu niciun obiect. *Un moment de neatenție în timpul utilizării unui ferăstrău cu lanț poate duce la prinderea hainelor sau a unor părți ale corpului în lanț.*
- **Trebuie să țineți întotdeauna mânerul posterior cu mâna dreaptă și mânerul anterior cu mâna stângă.** Nu trebuie să inversați niciodată poziția mâinilor când țineți ferăstrăul cu lanț, deoarece crește riscul de răniri personale.
- **Țineți unealta de suprafețe de apucare izolate când efectuați o operație în cursul căreia organul de lucru poate veni în contact cu cabluri ascunse sau cu propriul său cablu.** *Organele de lucru care vin în contact cu un conductor "sub tensiune" pot pune "sub tensiune" și părțile metalice ale unelei electrice, ducând astfel la electrocutarea operatorului.*
- **Purtați ochelari de protecție și dispozitive de protecție pentru auz. Se recomandă să purtați și alte dispozitive de siguranță pentru cap, mâini, picioare și labele picioarelor.** *Dacă purtați îmbrăcăminte de protecție adecvată, se reduce riscul de răniri personale provocate de așchile care sar sau de contactul accidental cu lanțul tăietor.*
- **Nu folosiți un ferăstrău cu lanț când vă aflați într-un copac.** *Acționarea unui ferăstrău cu lanț în timp ce vă aflați într-un copac poate provoca răniri.*
- **Mențineți întotdeauna un punct de sprijin corect al picioarelor și puneți în funcțiune ferăstrăul cu lanț numai când vă aflați pe o suprafață fixă, sigură și plană.** *Suprafețele alunecoase sau instabile, cum ar fi scările, pot duce la pierderea echilibrului sau la pierderea controlului asupra ferăstrăului cu lanț.*
- **Când tăiați o ramură care este tensionată, trebuie să aveți grijă, deoarece există riscul de recul.** *Când tensiunea din fibrele lemnului este eliberată, ramura încărcată cu efectul de recul poate lovi operatorul și/sau poate arunca ferăstrăul cu lanț, astfel încât puteți pierde controlul asupra acestuia.*
- **Aveți foarte mare grijă când tăiați tufișuri și arbuști tineri.** *Materialele subțiri se pot*

*prinde în lanțul tăietor și pot fi aruncate în direcția dv. și/sau vă pot face să vă pierdeți echilibrul.*

- **Transportați ferăstrăul cu lanț ținându-l de mânerul frontal, după ce l-ați oprit, având grijă să-l țineți departe de corpul dv.** Când transportați sau depozitați ferăstrăul cu lanț, trebuie să puneți întotdeauna husa șinei de ghidare. *Manevrarea corectă a ferăstrăului cu lanț reduce probabilitățile de contact accidental cu lanțul tăietor.*
- **Respectați instrucțiunile referitoare la lubrifiere, la întinderea lanțului și la accesoriile de schimb.** *O întindere corectă a lanțului va reduce probabilitatea unui contact accidental cu lanțul în mișcare.*
- **Păstrați mânerele uscate, curățate și fără urme de ulei sau unsoare.** *Mânerele murdare de unsoare sau ulei sunt alunecoase, ducând astfel la pierderea controlului.*
- **Tăiați numai lemn. Nu folosiți ferăstrăul cu lanț în scopuri pentru care nu este destinat.** **De exemplu: Nu folosiți ferăstrăul cu lanț pentru a tăia material plastic, materiale de construcție sau materiale care nu sunt din lemn.** *Utilizarea ferăstrăului cu lanț pentru operații diferite de cele prevăzute poate da naștere la situații de pericol.*

## **Cauzele reculului și evitarea acestuia de către operator:**

Reculul se poate produce când vârful sau marginea șinei de ghidare atinge un obiect sau când lemnul se strânge, blocând lanțul în tăietură (Fig. 3).

În anumite cazuri, contactul cu extremitatea șinei poate provoca pe neașteptate o reacție inversă, împingând șina de ghidare în sus și înapoi, spre operator.

Strângerea lanțului tăietor pe partea superioară a șinei de ghidare poate împinge rapid înapoi lanțul tăietor, spre operator.

Oricare dintre aceste reacții poate cauza pierderea controlului asupra ferăstrăului, provocând astfel răniri grave persoanelor. Nu vă bazați exclusiv pe dispozitivele de siguranță integrate în ferăstrău. Utilizatorul unui ferăstrău cu lanț trebuie să ia diverse măsuri de precauție pentru a elimina riscul de accidente sau de rănire în timpul lucrărilor de tăiere.

Reculul este rezultatul unei utilizări incorecte a unelei și/sau al unor proceduri sau condiții de funcționare incorecte și poate fi evitat dacă se iau măsurile de precauție indicate în continuare:

- **Țineți ferăstrăul foarte bine, cu ambele mâini, cu degetele mari și cu celelalte degete în jurul mânerelor ferăstrăului cu lanț, și țineți corpul și brațele într-o poziție care să vă permită să rezistați la forțele de recul.** *Forțele de recul pot fi controlate de operator dacă se iau măsurile de precauție necesare. Nu lăsați din mână ferăstrăul cu lanț.*
- **Nu vă întindeți și nu tăiați deasupra înălțimii umerilor.** *Acest lucru vă permite să evitați contactele involuntare cu extremitățile corpului și permite un control mai bun asupra ferăstrăului cu lanț în situațiile neprevăzute.*
- **Utilizați numai șinele și lanțurile de schimb specificate de producător.** *Șinele și lanțurile de schimb neadecvate pot cauza ruperea lanțului și/sau apariția reculului.*
- **Respectați instrucțiunile producătorului referitoare la ascuțirea și întreținerea lanțului.** *Mărirea adâncimii de tăiere poate duce la mărirea reculului.*

**⚠ ATENȚIE - Dacă este utilizat corect, ferăstrăul electric este un instrument de lucru rapid, comod și eficient; dacă este utilizat în mod incorect sau fără a se lua măsurile de precauție necesare, poate deveni un instrument periculos. Pentru ca munca dv. să fie întotdeauna plăcută și sigură, respectați cu strictețe normele de siguranță indicate mai jos și în restul manualului.**

**⚠ ATENȚIE: Sistemul de alimentare al aparatului dv. produce un câmp electromagnetic de intensitate foarte joasă. Acest câmp poate interfera cu unele pacemaker. Pentru a reduce riscul de leziuni grave sau mortale, persoanele cu pacemaker trebuie să-și consulte medicul și pe producătorul pacemakerului înainte de a utiliza acest aparat.**

**⚠ ATENȚIE! - Regulamentele pot limita de utilizare a mașinii.**

1 - Nu utilizați aparatul înainte de a fi instruiți în mod special în legătură cu folosirea acestuia. Operatorul care folosește

aparatul pentru prima oară trebuie să se pregătească făcând exerciții înainte de a-l folosi pe teren.

- 2 - Ferăstrăul electric trebuie utilizat numai de persoane adulte, cu o bună condiție fizică, și care cunosc instrucțiunile de utilizare.
- 3 - Efectuați montarea ansamblului de tăiere (șină și lanț) înainte de a conecta ștecherul la rețea.
- 4 - Nu puneți în funcțiune ferăstrăul electric fără carterul lanțului.
- 5 - Controlați ca tensiunea și frecvența indicate pe plăcuța aplicată pe ferăstrăul electric să corespundă cu valorile din rețeaua de alimentare.
- 6 - Nu utilizați cabluri, ștechere sau prelungitoare defecte și/sau care nu corespund standardelor.
- 7 - Scoateți imediat ștecherul din priză în cazul în care cablul este deteriorat sau tăiat. Racordarea la electricitate trebuie să fie plasată astfel încât să se evite deteriorarea sa de către persoane sau vehicule, ceea ce v-ar pune în pericol pe dv. sau pe ceilalți.
- 8 - Controlați poziția cablului în timpul lucrului, astfel încât să rămână întotdeauna departe de raza de acțiune a lanțului și să nu fie întins. Nu tăiați în apropierea altor cabluri electrice.
- 9 - Începeți întotdeauna tăierea cu lanțul în mișcare; lucrați folosind gheara drept punct de sprijin.
- 10 - Alegeți un loc sigur în care să cadă plantele.
- 11 - Este interzis să se aplice pe priza de putere a aparatului dispozitive diferite de cele furnizate de producător.
- 12 - Păstrați toate etichetele cu semnele de pericol și de siguranță în condiții perfecte. În cazul în care sunt deteriorate, înlocuiți-le imediat (Vezi Fig. 1).
- 13 - Nu efectuați niciodată singuri operațiuni sau reparații diferite de cele de întreținere normală. Adresați-vă numai unor ateliere specializate și autorizate.
- 14 - Urmați întotdeauna instrucțiunile prevăzute pentru operațiunile de întreținere.
- 15 - Controlați zilnic ferăstrăul electric pentru a vă asigura că toate dispozitivele, atât cele de siguranță, cât și celelalte, funcționează corect.
- 16 - Nu lucrați cu un ferăstrău electric defect,

prost reparat, prost montat sau modificat în mod arbitrar. Nu scoateți, nu deteriorați și nu faceți inutilizabil niciun dispozitiv de siguranță. Folosiți numai șine de ghidare cu lungimea indicată în tabel (vezi pag. 19).

- 17 - Predați sau împrumutați ferăstrăul electric numai unor utilizatori bine pregătiți, care cunosc modul de funcționare și utilizarea corectă a aparatului. Predați, de asemenea, și Manualul cu instrucțiunile de folosire, care trebuie citit înainte de a începe lucrul.
- 18 - Adresați-vă întotdeauna dealerului dv. pentru orice lămurire sau pentru o intervenție prioritară.
- 19 - Păstrați cu grijă acest Manual și consultați-l înainte de fiecare utilizare a aparatului.
- 20 - Amintiți-vă că proprietarul sau operatorul este responsabil pentru accidente sau a riscurilor suportate de către terți sau a bunurilor proprii.

## ÎMBRĂCĂMINTEA DE PROTECȚIE

**⚠ Majoritatea accidentelor cu ferăstrăul electric se produc când lanțul lovește operatorul. Când lucrați cu ferăstrăul electric, purtați întotdeauna îmbrăcăminte de protecție omologată în privința siguranței.** Folosirea îmbrăcăminte de protecție nu elimină riscul de rănire, dar poate reduce efectele rănirii în caz de accident. Dealerul dv. de încredere vă poate ajuta să alegeți îmbrăcăminte adecvată.

Îmbrăcăminte trebuie să fie adecvată și nu trebuie să vă stânjenească mișcările. Purtați îmbrăcăminte strânsă pe corp, anti-tăieturi. **Haina, salopeta și jambierele de protecție anti-tăieturi Oleo-Mac sunt ideale.** Nu purtați haine, eșarfe, cravate sau bijuterii care s-ar putea agăța în lemne sau în nuiiele. Strângeți-vă părul, dacă este lung, și protejați-l (de ex. cu un fular, o beretă, o cască etc.).

**Purtați pantofi sau cizme de siguranță dotate cu tălpi antiderapante și cu vârfuri de oțel.**

**Purtați cască de protecție** în locurile în care pot cădea obiecte.

**Purtați ochelari sau vizieră de protecție!**

**Purtați echipament de protecție împotriva**

**zgomotelor; de exemplu căști** sau dopuri pentru urechi. Utilizarea echipamentului de protecție pentru urechi necesită o atenție și o prudență sporite, deoarece percepția semnalelor acustice de pericol (strigăte, alarme etc.) este limitată.

**Purtați mănuși anti-tăieturi.**

**Oleo-Mac vă oferă o gamă completă de echipament de protecție.**

## 4. MONTAREA ȘINEI ȘI A LANȚULUI

**⚠ ATENȚIE - Scoateți ștecherul din priză înainte de a efectua orice operație de întreținere. Purtați întotdeauna mănuși de protecție în timpul montării. Utilizați numai șina și lanțul recomandate de producător (pag. 19).**

- Trageți de elementul de protecție (Fig. 4) spre mânerul anterior, pentru a vă asigura că frâna de lanț nu este cuplată.
- Rotiți butonul (A, Fig. 5) în sens antiorar și scoateți carterul (B).
- Asigurați-vă că discul de tensionare a lanțului (C), de pe șina (E), este reglat în poziția corectă; rotiți-l în sens antiorar, dacă este necesar (Fig. 6).
- Întindeți lanțul (D, Fig. 7) cu marginile tăioase îndreptate în direcția de rotație și faceți-l să alunece în canelura șinei.
- Aliniați șina (E, Fig. 8) și lanțul (D), pentru asamblare, cu pinionul (F) și prezonul (G). Treceți lanțul în jurul pinionului și apoi introduceți șina pe prezon. Rotiți discul (C) în sens orar pentru a preîntinde lanțul.
- Montați la loc carterul (B, Fig. 10) introducând proeminența (L, Fig. 9) în locul corespunzător și strângeți puțin butonul (A, Fig. 10). Nu strângeți butonul complet; mai întâi este necesar să întindeți lanțul. În timp ce strângeți butonul, rotiți înainte sau înapoi mașonul (H) pentru a-l face să se angreneze corect cu discul (C) de pe șină. **NOTĂ:** lanțul (D) nu este încă întins.

### Întinderea lanțului

Controlați întotdeauna întinderea lanțului, înainte de utilizare și după efectuarea primelor tăieturi. De asemenea, controlați periodic întinderea în timpul utilizării. După punerea în funcțiune, lanțurile noi se pot lungi considerabil; acest lucru este normal în

perioada de rodaj.

**⚠️ ATENȚIE - Păstrați întotdeauna întinderea corectă a lanțului.**

Un lanț prea slab mărește riscul de recul și poate ieși din canelura șinei; aceste situații pot duce la rănirea operatorului și la defectarea lanțului. Un lanț prea slab provoacă o uzură rapidă a șinei, a pinionului și a lanțului însuși. Pe de altă parte, un lanț prea strâns provoacă suprasarcina motorului, care se poate defecta.

**Un lanț strâns în mod corect oferă cele mai bune prestații de tăiere și de siguranță și va avea o durată lungă de viață.** Durata de viață a lanțului depinde de întinderea corectă, dar și de o lubrifiere corectă.

- Rotiți manșonul (H, Fig. 10) până când lanțul (D) este foarte aproape de marginea inferioară a șinei (E).
- Controlați întinderea lanțului folosind o mână pentru a-l ridica (Fig. 11). Întinderea corectă a lanțului se obține când acesta poate fi ridicat în mijloc cu aproximativ 2-4 mm față de șină. Lanțul trebuie să fie reglat astfel încât să poată aluneca ușor când este împins cu mâna.

**⚠️ ATENȚIE - Pentru a face lanțul să se rotească, este necesar să apăsați pe maneta acceleratorului. Controlați ca ștecherul să NU fie introdus în priză.**

- Strângeți definitiv butonul de fixare (A, Fig. 12) al carterului lanțului, ținând vârful șinei ridicat.

## 5. PORNIREA

### ALIMENTAREA CU ULEI ȘI LUBRIFIEREA LANȚULUI

Lubrifierea lanțului se realizează prin intermediul unei pompe automate care nu necesită întreținere. Pompa de ulei este calibrată pentru a furniza o cantitate de ulei suficientă, chiar și în condiții dificile de lucru. Eventualele scurgeri ale unor picături de ulei sunt considerate normale în timpul tăierii lemnului subțire.

- Înainte de fiecare alimentare (A, Fig. 13), curățați zona din jurul bușonului, pentru ca în rezervor să nu pătrundă impurități.
- În timpul lucrului controlați vizual nivelul de ulei disponibil (B).
- Efectuați alimentarea de fiecare dată când nivelul de ulei din rezervor ajunge la marcajul

pentru minim.

- După completare, acționați motorul în gol de 2 sau 3 ori, astfel încât să restabiliți fluxul corect de ulei.

- În caz de defecțiuni nu interveniți, ci adresați-vă dealerului autorizat.

O lubrifiere corectă a lanțului în timpul fazelor de tăiere reduce la minim uzura dintre lanț și șină, asigurând o durată de viață mai îndelungată. Utilizați întotdeauna ulei de bună calitate.

**⚠️ ATENȚIE - Este interzisă utilizarea uleiului recuperat!**

**Utilizați întotdeauna lubrifianț biodegradabil (eco-lube Oleo-Mac p.n. 001001548 (5ℓ) - 001001549 (1ℓ)) special pentru șine și lanțuri, care respectă natura și sănătatea operatorului și prelungeste durata de viață a componentelor ferăstrăului electric.**

**⚠️ ATENȚIE - Scoateți ștecherul din priză înainte de a efectua orice intervenție asupra aparatelor de tăiere.**

**⚠️ Înainte de a porni motorul, verificați ca lanțul să nu fie în contact cu niciun corp străin.**

**⚠️ Când motorul este în funcțiune, apucați întotdeauna ferm mânerul anterior cu mâna stângă și pe cel posterior cu mâna dreaptă (Fig. 14).**

- Opriiți motorul înainte de a pune jos ferăstrăul electric.
- Nu vă întindeți și nu tăiați deasupra înălțimii umerilor; când ferăstrăul electric este ținut la înălțime, este dificil să se controleze și să se opună rezistență forțelor tangențiale (kickback).
- **Nu lucrați în copaci sau pe o scară, acest lucru este extrem de periculos.**
- **Aveți grijă să nu se prindă cablul de părți ale arborelui în timpul funcționării aparatului.**
- Opriiți ferăstrăul electric dacă lanțul lovește un obiect străin. Controlați ferăstrăul electric și cereți să fie reparate piesele deteriorate, dacă este necesar.
- **Operatorii stângaci trebuie să urmeze aceleași instrucțiuni. Adopte o poziție de tăiere adecvate.**

**⚠ Expunerea la vibrații poate cauza leziuni persoanelor care suferă din cauza unor probleme de circulație sanguină sau cu probleme ale sistemului nervos. Adresați-vă medicului dacă apar simptome fizice precum amorțeală, lipsa sensibilității, reducerea puterii normale sau variații ale culorii pielii. Aceste simptome apar, de obicei, la degete, mâini sau încheieturi.**

## CONECTAREA LA REȚEA

**⚠ ATENȚIE** - Înainte de a conecta ștecherul la rețea, verificați tensiunea acesteia și asigurați-vă că aceasta corespunde cu datele indicate în tabelul de mai jos. Controlați ca dimensiunile cablului prelungitor să fie conforme cu specificațiile. În caz contrar, poate apărea o reducere a tensiunii, care poate cauza deteriorarea ireparabilă a motorului. Priza cu legătură la pământ nu este indispensabilă, deoarece motorul este de tipul cu izolare dublă.

**⚠** Înainte de utilizare fixați prelungitorul în ochiul corespunzător (D, Fig. 15).

**⚠ LUNGIMI RECOMANDATE PENTRU CABLURILE PRELUNGITOARE (230 V)**

Lungime	Secțiunea minimă a conductorului
0 ÷ 20 metri	1 mm <sup>2</sup>
20 ÷ 50 metri	1.5 mm <sup>2</sup>
50 ÷ 100 metri	4 mm <sup>2</sup>

**Tensiune necesară în rețea:**

**230 V** - Cu capacitate de 10 A și siguranță de protecție de 8 A cu întârziere.

**⚠ ATENȚIE** - Se recomandă utilizarea unor cabluri de neopren sau care să fie, în orice caz, cu izolare dublă, cu ștechere de siguranță prevăzute pentru utilizarea la exterior. Examinați frecvent ștecherile de conectare și cablul electric prelungitor și înlocuiți-le dacă sunt deteriorate.

## PORNIREA MOTORULUI

- Înainte de a porni motorul controlați ca priza să fie dotată cu de siguranță diferențială cu un curent de intervenție nu mai mare de 30 mA.
- După ce ați conectat ștecherul la rețea, sprijiniți ferăstrăul electric pe teren, astfel

încât lanțul să nu fie în contact cu ramuri, pietre sau alte obiecte care ar putea împiedica alunecarea sa corectă.

- Țineți bine mânerul ferăstrăului electric și acționați mai întâi maneta de siguranță (A, Fig. 16), apoi întrerupătorul de funcționare (B).

**⚠ ATENȚIE** - Nu permiteți altor persoane să rămână în raza de acțiune a ferăstrăului electric în timpul utilizării.

**⚠ ATENȚIE** - În timpul lucrului țineți întrerupătorul complet apăsat (B).

**⚠ Ferăstrăul electric nu funcționează când maneta frânei (C) este activată (Fig. 4).**

## RODAJUL LANȚULUI

**⚠ Scoateți ștecherul din priză înainte de a efectua orice operație de întreținere.**

**⚠ ATENȚIE** - Pentru a face lanțul să se rotească, este necesar să apăsați pe maneta acceleratorului!

După câteva minute de funcționare / tăiere, întinderea lanțului trebuie să fie verificată din nou:

- Opriti motorul și scoateți ștecherul din priza de curent;
- Lăsați lanțul să se răcească timp de câteva minute;
- Verificați din nou întinderea lanțului (vezi pag.12 – Întinderea lanțului)
- Repetați operațiunea până când lanțul atinge lungimea sa maximă.

**⚠ ATENȚIE** - Nu atingeți niciodată lanțul când motorul este în funcțiune. Nu atingeți solul cu lanțul.

**⚠ ATENȚIE** - Ferăstrăul electric nu funcționează când maneta frânei este activată (C, Fig. 4).

## 6. OPRIREA MOTORULUI

Eliberând întrerupătorul (B, Fig. 16) se obține oprirea imediată a lanțului, în timp ce motorul se va opri din cauza inerției.

**⚠ Nu sprijiniți ferăstrăul electric pe sol, dacă lanțul este încă în mișcare.**

## 7. UTILIZAREA

### DISPOZITIVE DE SIGURANȚĂ

Ferăstrăul electric este dotat cu două sisteme diferite de siguranță.

### ÎNTRERUPĂTOR DE PORNIRE

La eliberarea completă a întrerupătorului de pornire (B, Fig. 16) se obține oprirea imediată a lanțului (pentru siguranța maximă a operatorului), în timp ce motorul se va opri din cauza inerției.

### FRÂNA DE LANȚ

Frâna de lanț este un dispozitiv care asigură o siguranță maximă în timpul utilizării ferăstrăului electric. Aceasta protejează utilizatorul de reculul periculos care s-ar putea produce în timpul diferitelor faze de lucru. Este activată, ducând la blocarea imediată a lanțului, când mâna operatorului apasă pe manetă (Fig. 17).

Frâna de lanț se deblochează trăgând de manetă spre operator (Fig. 4), numai după ce ați eliberat complet întrerupătorul de pornire (B, Fig. 16).

### VERIFICAREA FUNCȚIONĂRII FRÂNEI

Când se efectuează un control al mașinii, înainte de a începe orice operație de lucru, verificați funcționarea frânei, urmând pașii următorii:

1. Porniți motorul și apucați bine de mânere, cu ambele mâini.
2. Trageți de maneta acceleratorului pentru a pune în funcțiune lanțul, împingeți maneta frânei spre înainte, utilizând dosul mâinii stângi (Fig. 17).
3. Dacă frâna funcționează, lanțul se oprește imediat; eliberați maneta acceleratorului.
4. Dezactivați frâna (Fig. 4).

### UTILIZĂRI INTERZISE

**Nu efectuați operațiuni de exploatare forestieră (doborârea arborilor și curățarea trunchiului de ramuri)**, deoarece conectarea prin intermediul unui cablu nu garantează mobilitatea necesară și siguranța cerută de asemenea operațiuni.

**⚠ ATENȚIE - Respectați întotdeauna normele de siguranță. Ferăstrăul**

**electric trebuie utilizat exclusiv pentru tăierea lemnului. Este interzis să se taie alte tipuri de materiale. Vibrațiile și reculul sunt diferite, iar cerințele de siguranță n-ar mai fi respectate. Nu utilizați ferăstrăul electric ca pârghie pentru a ridica, a deplasa sau a despica obiecte și nu îl blocați pe suporturi fixe. Este interzis să se aplice pe priza de putere a ferăstrăului electric instrumente sau aplicații diferite de cele indicate de producător; ar putea cauza accidentarea gravă a operatorului.**

Dacă folosiți ferăstrăul electric pentru prima oară, efectuați câteva tăieturi pe un trunchi stabil, pentru a căpăta siguranță în folosire, sub supravegherea unei persoane cu experiență. Nu împingeți ferăstrăul electric în mod excesiv; simpla greutate a acestuia vă va permite să tăiați cu efort minim, obținând un randament maxim.

**⚠ ATENȚIE - Nu tăiați în condiții de ploaie și în medii ude sau foarte umede (motorul electric nu este protejat împotriva apei), când vizibilitatea este scăzută, când temperaturile sunt prea scăzute sau prea ridicate**

### UTILIZĂRI INTERZISE

#### TĂIEREA

Înainte de a începe debitarea trunchiului, controlați în ce mod se sprijină pe suport; acest lucru vă va permite să îl tăiați în mod corect, evitând ca șina de ghidare să rămână blocată în mijlocul trunchiului.

**a)** Începeți să tăiați din partea de sus, pe o porțiune de aprox. 1/4 din diametru (1 - Fig. 18). Terminați tăietura din partea inferioară (2 - Fig. 18). În acest mod, tăietura va fi perfectă, iar șina nu va rămâne blocată în trunchi.

**b)** Începeți să tăiați din partea de jos, pe o porțiune de aprox. 1/4 din diametru (1 - Fig. 18). Terminați tăietura din partea superioară (2 - Fig. 18).

**⚠ ATENȚIE - Dacă lemnul se "închide", prinzând lanțul înăuntru, în timpul tăierii, opriți motorul, ridicați trunchiul și schimbați-i poziția. Nu încercați să eliberați lanțul trăgând de mânerul ferăstrăului electric.**

Utilizați gheara (Fig. 19) pentru a fixa aparatul pe lemn înainte de a începe tăierea și folosiți-o ca pârghie în timpul tăierii.

## MĂSURI DE PRECAUȚIE PENTRU ZONA DE LUCRU

- Nu tăiați în apropierea altor cabluri electrice.
- Începeți întotdeauna tăierea cu lanțul în mișcare; lucrați folosind gheara drept punct de sprijin.
- Tăietura trebuie executată astfel încât șina să nu rămână blocată în lemn.
- Nu expuneți ferăstrăul electric la ploaie sau la condiții de umiditate ridicată
- Lucrați numai când vizibilitatea și lumina sunt suficiente pentru a vedea bine.
- Opriți motorul înainte de a pune jos atomizorul.
- Fiți extrem de atenți și de vigilenți atunci când purtați căști de protecție, deoarece aceste dispozitive pot limita capacitatea de a auzi sunetele care indică riscuri (invitații, semnale, avertismente etc.)
- Fiți extrem de precauți când lucrați pe pante sau pe terenuri denivelate.
- Opriți motorul înainte de a pune jos ferăstrăul electric.
- Nu vă întindeți și nu tăiați deasupra înălțimii umerilor; când ferăstrăul electric este ținut la înălțime, este dificil să se controleze și să se opună rezistență forțelor tangențiale (kickback) (Fig. 20).
- **Nu lucrați în copaci sau pe o scară, acest lucru este extrem de periculos (Fig. 20).**
- **Aveți grijă să nu se prindă cablul de părți ale arborelui în timpul funcționării aparatului.**
- Opriți ferăstrăul electric dacă lanțul lovește un obiect străin. Controlați ferăstrăul electric și cereți să fie reparate piesele deteriorate, dacă este necesar.
- Păstrați lanțul curat, fără urme de murdărie și nisip. Chiar și o cantitate mică de murdărie face ca lanțul să se tocească rapid și mărește posibilitatea producerii reculului - kickback.
- Păstrați întotdeauna mânerul uscat și curat.
- Când tăiați un trunchi sau o ramură sub tensiune, aveți grijă să nu fiți luat prin surprindere la eliberarea bruscă a tensiunii din fibrele lemnului.

- Fiți foarte precaut când tăiați ramuri mici sau arbuști care pot bloca lanțul sau pot fi proiectați spre dv., făcându-vă să vă pierdeți echilibrul.

## 8. ÎNTREȚINEREA

**⚠ ATENȚIE - Motorul este dimensionat astfel încât să nu se supraîncălzească în timpul utilizării normale. Cauzele unei eventuale supraîncălziri pot fi: folosirea unui lanț uzat sau prost ascuțit, lubrifierea insuficientă a lanțului, apăsarea excesivă pe ferăstrăul electric în timpul tăierii, astuparea fantelor de răcire ale motorului sau folosirea unui cablu prelungitor neadecvat. În timpul operațiunilor de întreținere, utilizați întotdeauna mânăși de protecție și asigurați-vă că ștecherul de conectare la rețea este scos din priză.**

Inspectați aparatul înainte de fiecare utilizare, pentru a verifica să nu existe piese uzate sau deteriorate. Nu-l utilizați dacă găsiți piese defecte sau uzate.

### Curățarea generală

- Păstrați aparatul curat. Îndepărtați rumegușul după fiecare utilizare și înainte de depozitare.
- Curățarea regulată și corectă va contribui la garantarea unei utilizări sigure și la prelungirea duratei de viață a aparatului.
- Curățați aparatul cu o cârpă uscată. Utilizați o pensulă pentru zonele în care se ajunge mai greu.
- În special, curățați prizele de aer după fiecare utilizare, cu o perie. Îndepărtați murdăria mai dificilă folosind aer comprimat (max. 3 bar) (Fig. 27).

**⚠ AVERTIZARE - Nu utilizați detergenți sau dezinfectanți agresivi, produse chimice, alcaline, abrazive sau de alt tip pentru a curăța aparatul; acestea i-ar putea deteriora suprafețele.**

### CONTROLUL/ÎNLOCUIREA PERIILOR DE CONTACT

La fiecare 100 de ore de lucru este necesar să controlați periile de contact. Vă recomandăm să le înlocuiți la fiecare 200 de ore de lucru. Pentru controlul periilor, adresați-vă dealerilor sau atelierelor autorizate.



**⚠ ATENȚIE - Cereți să se monteze perii originale. Schimbarea periiilor trebuie să se facă în pereche.**

### ÎNȚEȚINEREA EXTRAORDINARĂ

La terminarea sezonului, în caz de utilizare intensivă, sau o dată la doi ani, în caz de utilizare normală, este necesar ca un tehnician specializat de la rețeaua de asistență să efectueze un control general.

**⚠ ATENȚIE: Toate operațiile de întreținere care nu sunt indicate în acest manual trebuie să fie efectuate doar de un atelier autorizat.** Pentru a garanta o funcționare constantă și regulată a ferăstrăului electric, rețineți că eventualele înlocuiri ale pieselor de schimb trebuie să fie efectuate numai cu **PIESE DE SCHIMB ORIGINALE**.

**⚠ Eventualele modificări neautorizate și/ sau utilizarea accesoriilor neoriginale pot cauza leziuni grave sau mortale operatorului sau altor persoane.**

### ASCUȚIREA LANȚULUI

**⚠ ATENȚIE - În timpul operațiunii de ascuțire, utilizați întotdeauna mănuși și ochelari de protecție. Scoateți ștecherul din priză înainte de a efectua orice intervenție asupra aparatelor de tăiere.**

Pasul lanțului (Fig. 22) este de 3/8"x.050" (Special). Când ascuțiți lanțul, purtați mănuși de protecție și folosiți o pilă rotundă cu Ø 4 mm (5/32").

Ascuțiți întotdeauna lanțul dinspre interiorul spre exteriorul dinților tăietori (Fig. 21), respectând valorile indicate în Fig. 22.

După ascuțire, zalele tăietoare trebuie să aibă toate aceeași lățime și aceeași lungime.

**⚠ Urmați instrucțiunile producătorului referitoare la ascuțirea și la întreținerea lanțului ferăstrăului. Diminuând înălțimea limitatorului de adâncime, poate crește riscul de recul.**

**⚠ ATENȚIE - Lanțul trebuie ascuțit de fiecare dată când observați că așchiile au dimensiuni reduse și seamănă mai mult cu rumegușul. Ascuțirea trebuie executată cu ferăstrăul electric deconectat de la rețea.**

La fiecare 3-4 ascuțiri, trebuie să controlați și eventual să piliți limitatorul de adâncime, cu ajutorul pilei plate și al șablonului special, furnizate ca opțional, apoi trebuie să rotunjiți unghiul anterior (Fig. 23).

**⚠ ATENȚIE - Reglarea corectă a limitatorului de adâncime este la fel de importantă ca și ascuțirea corectă a lanțului.**

### ȘINA DE GHIDARE

Șinele care au roată de lanț în vârf trebuie să fie lubrificate cu unsoare, folosind o seringă pentru lubrifiere (Fig. 24).

Rotiți bara la fiecare 8 ore de lucru, pentru a permite o uzură uniformă, prelungind astfel durata sa de viață. Slăbiți șurubul și scoateți discul de tensionare (A, Fig. 25) de pe șină (B). Asigurați-vă că șaiba de cauciuc (C) nu este uzată sau defectă. Rotiți șina și fixați discul cu șurubul (D). Aplicați o picătură de asigurător de filete (Loctite 243 sau un produs similar) pe șurub, pentru a asigura fixarea acestuia.

Păstrați curată canelura șinei și orificiul de lubrifiere cu ajutorul răzuitoarei (Fig. 26).

Controlați ca ghidajele șinei să fie paralele și, dacă este necesar, îndepărtați bavurile laterale cu pila plată (Fig. 26).

### TRANSPORTUL

Transportați ferăstrăul electric cu șina de ghidare îndreptată spre înapoi și cu apărătoarea șinei pusă (Fig. 28).

**⚠ ATENȚIE -** Pentru a transporta aparatul într-un vehicul, aveți grijă să fie fixat corect și solid de vehicul cu ajutorul unor curele. Aparatul trebuie transportat în poziție orizontală, asigurându-vă că nu se încalcă normele de transport în vigoare pentru aceste aparate.

## TABEL DE ÎNTREȚINERE

Vă rugăm să rețineți că următoarele intervale de întreținere se aplică doar pentru condițiile normale de funcționare. Dacă munca dv. zilnică se face în condiții mai dificile față de normal, intervalele de întreținere trebuie să fie reduse în consecință.

		Înainte de fiecare utilizare	După fiecare oprire pentru alimentare	Săptămânal	Dacă e deteriorat sau defect
Tot aparatul	Verificați: pierderi, fisuri și uzură	X	X		
Controale: manetă de siguranță, întrerupător de funcționare	Verificați funcționarea	X	X		
Frâna de lanț	Verificați funcționarea	X	X		
	Cereți să fie controlat de către un Reparator Autorizat				X
Rezervor ulei	Verificați: pierderi, fisuri și uzură	X	X		
Lubrifierea lanțului	Controlul funcționării	X	X		
Lanțul	Verificați: deteriorarea, ascuțirea și uzura	X	X		
	Controlați întinderea	X	X		
	Ascuțiți: controlați adâncimea tăieturii				X
Șina de ghidare	Verificați: deteriorarea și uzura	X	X		
	Curățați canelura și conducta de ulei	X			
	Rotiți, lubrifiați roata de lanț și debavurați			X	
	Schimbați				X
Roată de lanț	Verificați: deteriorarea și uzura			X	
	Schimbați				X
Toate șuruburile și piulițele accesibile	Verificați și strângeți la loc			X	
Fantele carterului motorului	Curățați			X	
Cablul de alimentare	Verificați: deteriorarea și uzura	X			

### 9. DEPOZITAREA

Când aparatul urmează să nu mai fie folosit pe o perioadă lungă de timp:

- Verificați ca ștecherul să fie deconectat de la rețeaua de alimentare.
- Respectați toate normele de întreținere indicate mai sus.
- Goliți complet rezervorul de ulei pentru lubrifierea lanțului și puneți la loc bușonul.

- Faceți aparatul să funcționeze în gol, pentru a goli complet tubul din tur și pompa de ulei.
- Curățați perfect ferăstrăul electric.
- Puneți apăraătoarea șinei. Păstrați aparatul într-o încăpere uscată, pe cât posibil nu în contact direct cu solul și departe de surse de căldură.

### PROTECȚIA MEDIULUI ÎNCONJURĂTOR

Protecția mediului înconjurător trebuie să fie un aspect fundamental și prioritar în utilizarea mașinii, în scopul asigurării conviețuirii civilizate și al respectării mediului în care trăim:

- Evitați să deveniți un element care deranjează vecinii.
- Respectați cu strictețe normele locale referitoare la eliminarea ambalajelor, a uleiurilor, benzinei, bateriilor, filtrelor, pieselor deteriorate sau a oricărui element care poate avea un impact ambiental puternic; aceste deșeuri nu trebuie să fie aruncate la gunoi, ci trebuie să fie separate și trimise la centrele speciale de colectare, care se vor ocupa de reciclarea materialelor.

### Dezmembrarea și eliminarea

În momentul casării, nu părăsiți mașina la întâmplare, ci adresați-vă unui centru de colectare. O mare parte dintre materialele folosite la fabricarea mașinii sunt reciclabile; toate metalele (oțel, aluminiu, alamă) pot fi predate la un centru normal de recuperare a metalelor. Pentru informații ulterioare adresativă serviciului normal de eliminare a deșeurilor din zona dv. Eliminarea deșeurilor care rezultă din dezmembrarea mașinii trebuie să fie efectuată cu respectarea mediului înconjurător, evitând să se polueze solul, aerul și apa.

**În orice caz, trebuie respectată legislația locală în vigoare.**

## 10. DATE TEHNICE

	GS 180 E	GS 200 E
Putere	1800 W	2000 W
Tensiune	230V	
Frecvență	50 Hz	
Capacitatea rezervorului de ulei	350 cm <sup>3</sup> (0.35 ℓ)	
Lubrifierea lanțului	Automată, nu poate fi reglată	
Nr. dinți roată de lanț	6	
Viteza lanțului la maximă viteză motorului	13 m/s	
Greutate fără șină și fără lanț	4.4 kg	

Combinatii de șine și de lanțuri recomandate	GS 180 E	GS 200 E
Pas și grosime lanț	3/8" x.050" SP	3/8" x.050" SP
Lungimea șinei de ghidare	14" (36 cm)	16" (40.5 cm)
Șină tip	140 SDEA 041	160 SDEA 041
Lanț tip	91PJ052X	91PJ057X
Lungimea de tăiere	330 mm	395 mm



### ATENȚIE!!!

**Riscul de recul (kickback) este mai mare în cazul în care combinația șină/lanț este greșită! Utilizați în exclusivitate combinațiile șină/lanț recomandate și respectați instrucțiunile pentru ascuțire.**

			GS 180 E	GS 200 E	
Presiune acustică	dB (A)	$L_{pA\ av}$ EN 60745-2-13 EN ISO 22868	95.32	95.51	*
Incertitudine	dB (A)		2.5	2.5	
Nivel de putere acustică măsurat	dB (A)	2000/14/EC EN ISO 3744	103.4	105.2	
Incertitudine	dB (A)		1.72	0.58	
Nivel de putere acustică garantat	dB (A)	$L_{WA}$ 2000/14/EC EN ISO 3744	108.0	108.0	
Nivel de vibrații	m/s <sup>2</sup>	EN 60745-2-13 EN ISO 22867	5.405 (sx) 3.540 (dx)	3.918 (sx) 4.420 (dx)	*
Incertitudine	m/s <sup>2</sup>		1.5	1.5	

\* Valori medii ponderate (1/2 sarcină maximă, 1/2 viteză max. în gol).

## 11. DECLARAȚIE DE CONFORMITATE

Subsemnatul, **EMAK spa via Fermi, 4 - 42011 Bagnolo in Piano (RE) ITALY**

declar pe propria mea răspundere că utilajul:

1. Categoria: **ferăstrău electric cu lanț**

2. Marcă: / Tip: **OLEO-MAC GS 180 E - GS 200 E**

3. Identificare de serie  
113 XXX 0001 - 113 XXX 9999 (GS 180 E)  
114 XXX 0001 - 114 XXX 9999 (GS 200 E)

este conform cu prevederile din directiva **2006/42/EC - 2014/30/EU - 2000/14/EC - 2014/35/EU - 2011/65/EC**

este conform cu dispozițiile din următoarele norme armonizate:  
**EN 60745-1:2009+A11:2010 - EN 60745-2-13:2009+A1:2010 - EN 55014-1:2017 - EN 55014-2:2015 - EN 61000-3-2:2014 - EN 61000-3-3:2013 - EN 50366:2003+A1:2006**

este conform cu modelul care a obținut certificarea CE nr. **BM 50485083 0001**

Emis de **TÜV Rheinland LGA Products GmbH - Tillystraße 2 90431 Nürnberg Germany - n° 0197**

Proceduri urmate pentru evaluarea de conformitate **Annex V - 2000/14/EC**

Nivel de putere acustică măsurat **105.2 dB(A)**

Nivel de putere acustică garantat **108.0 dB(A)**

Fabricat în **Bagnolo in piano (RE) Italy - via Fermi, 4**

Data **01/12/2020**

Documentația Tehnică este depusă la: **Sediul Administrativ. - Direcția Tehnică**



  
**Emak**<sup>®</sup> s.p.a.  
 Fausto Bellamico - President

## 12. CERTIFICAT DE GARANȚIE

Acest aparat a fost conceput și realizat cu cele mai moderne tehnici de construcție. Firma producătoare garantează produsele pe o perioadă de 24 de luni de la data de cumpărare, dacă sunt utilizate de particulari, ca hobby. Garanția este limitată la 12 luni în cazul utilizării profesionale.

### Condiții generale de garanție

- 1) Garanția este recunoscută începând de la data cumpărării. Firma producătoare, prin rețeaua de vânzare și de asistență tehnică, înlocuiește gratuit piesele care sunt defecte din cauza materialului, a prelucrării sau a producerii. Garanția nu afectează drepturile legale ale cumpărătorului, prevăzute de codul civil, legate de consecințele defectelor sau ale viciilor cauzate de obiectul vândut.
- 2) Personalul tehnic va interveni cât de repede posibil, în limitele de timp permise de exigențele de organizare.
- 3) **Pentru a cere asistență în garanție, este necesar să prezentați personalului autorizat certificatul de garanție de mai jos, ștampilat de vânzător, completat la toate rubricile, alături de factura de cumpărare sau de bonul fiscal obligatoriu, care dovedește data cumpărării.**
- 4) Garanția se anulează în caz de:
  - Lipsă evidentă a întreținerii,

- Utilizare incorectă a produsului sau modificări neautorizate,
  - Utilizarea unor lubrifianți sau a unor combustibili neadecvați,
  - Utilizarea unor piese de schimb sau a unor accesorii neoriginale,
  - Intervenții efectuate de personal neautorizat.
- 5) Firma producătoare exclude din garanție materialele de consum și piesele supuse unei uzuri normale din cauza funcționării.
  - 6) Garanția exclude intervențiile de modernizare și de îmbunătățire ale produsului.
  - 7) Garanția nu acoperă punerea la punct și intervențiile de întreținere care ar putea fi necesare în timpul perioadei de garanție.
  - 8) Eventualele defecțiuni cauzate în timpul transportului trebuie să fie semnalate imediat transportatorului, în caz contrar garanția este anulată.
  - 9) Pentru motoarele de alte mărci (Briggs & Stratton, Subaru, Honda, Lombardini, Kohler etc.) montate pe aparatele noastre, este valabilă garanția acordată de producătorul motorului.
  - 10) Garanția nu acoperă eventualele daune, directe sau indirecte, cauzate persoanelor sau bunurilor de defecțiunile aparatului sau care rezultă din întreruperea forțată, prelungită, a utilizării acestuia.

MODELL

SERIENR. \_\_\_\_\_

KJØPT AV \_\_\_\_\_

DATO \_\_\_\_\_

FORHANDLER

Sendes ikke! Vedlegges kun ved forespørgsel om garantiingrep.

### 13. REZOLVAREA PROBLEMELOR



**ATENȚIE: opriți întotdeauna aparatul și deconectați cablul de alimentare de la rețea înainte de a efectua toate soluțiile de corectare recomandate în tabelul de mai jos, în afară de cazurile în care este necesară funcționarea aparatului.**

După ce ați verificat toate cauzele posibile, dar problema nu este rezolvată, consultați un Centru de Asistență Autorizat. Dacă apare o problemă care nu este indicată în acest tabel, consultați un Centru de Asistență Autorizat.

PROBLEMĂ	CAUZE POSIBILE	SOLUȚIE
Motorul nu pornește sau funcționează neregulat. <b>(Verificați să fie conectat la rețea cablul de alimentare)</b>	<ol style="list-style-type: none"> <li>1. Cablu de alimentare deteriorat</li> <li>2. Motor deteriorat</li> <li>3. Perii uzate sau deteriorate</li> </ol>	<ol style="list-style-type: none"> <li>1. Înlocuiți: contactați un Centru de Asistență Autorizat</li> <li>2. Înlocuiți: contactați un Centru de Asistență Autorizat</li> <li>3. Înlocuiți: contactați un Centru de Asistență Autorizat</li> </ol>
Motorul nu atinge viteza maximă.	<ol style="list-style-type: none"> <li>1. Tensiunea din rețea și frecvența nu sunt corecte</li> <li>2. Lanț prea întins</li> <li>3. Lungimea și secțiunea prelungitorului nu sunt corecte</li> </ol>	<ol style="list-style-type: none"> <li>1. Verificați caracteristicile rețelei</li> <li>2. Întinderea lanțului; vezi instrucțiunile din capitolul Montarea șinei și a lanțului (Pag. 12)</li> <li>3. Lungimi recomandate pentru cablurile prelungitoare (230 V); vezi tabelul din capitolul Pornirea (Pag. 14)</li> </ol>
Periile scot prea multe scântei	Perii uzate sau deteriorate	Înlocuiți: contactați un Centru de Asistență Autorizat
Șina și lanțul se încălzesc și scot fum în timpul funcționării	<ol style="list-style-type: none"> <li>1. Rezervor ulei lanț gol</li> <li>2. Lanț prea întins</li> <li>3. Defectarea sistemului de lubrifiere</li> </ol>	<ol style="list-style-type: none"> <li>1. Umpleți rezervorul de ulei.</li> <li>2. Întinderea lanțului; vezi instrucțiunile din capitolul Montarea șinei și a lanțului (Pag. 12)</li> <li>3. Lăsați să funcționeze la regim maxim timp de 15-30 secunde. Opriți și controlați ca uleiul să picure prin vârful șinei. Dacă există ulei, defectiunea ar putea fi cauzată de lanțul lent sau de șina deteriorată. Dacă nu există ulei, contactați un Centru de Asistență Autorizat</li> </ol>
Motorul pornește și funcționează, dar lanțul nu se rotește	<ol style="list-style-type: none"> <li>1. Lanț prea întins</li> <li>2. Montarea șinei și a lanțului nu este corectă</li> <li>3. Lanțul și/sau șina deteriorate</li> <li>4. Ambreiajul și/sau roata de lanț deteriorate</li> </ol>	<ol style="list-style-type: none"> <li>1. Întinderea lanțului; vezi instrucțiunile din capitolul Montarea șinei și a lanțului (Pag. 12)</li> <li>2. Vezi instrucțiunile din capitolul Montarea șinei și a lanțului (Pag. 12)</li> <li>3. Vezi instrucțiunile din capitolul Întreținerea șinei și/sau a lanțului (Pag. 17)</li> <li>4. Înlocuiți: contactați un Centru de Asistență Autorizat</li> </ol>



**ATENȚIE: nu atingeți niciodată lanțul când motorul este în funcțiune**





**RO** **ATENȚIE!** – Acest manual trebuie să însoțească aparatul pe parcursul întregii sale durate de viață.